

# Siete

Iluminación y Sistemas de Enchufe

# Iluminación y Sistemas de Enchufes **Siete**

<b>Leds Contract</b> <i>by Giuseppe Bavuso</i> .....	476
<b>Wing TLD</b> <i>Otra forma de iluminar</i> .....	478
Iluminación Led - Wing TLD .....	481
Iluminación Led - Nebula TLD .....	483
Iluminación Led - Runner .....	485
Iluminación Led - Diverço .....	487
Iluminación Led - Skate TLD .....	489
Iluminación Led - Kayak TLD .....	491
Iluminación Led - Smarty TLD .....	493
Iluminación Led - Polar .....	495
Iluminación Led - York IFR .....	497
Iluminación Led - Metris .....	499
<b>Smally</b> <i>Tecnología Plug &amp; Play</i> .....	500
Iluminación Led - Smally .....	503
<b>Leds Classic</b> <i>Tecnología Led 3D</i> .....	504
Iluminación Led - Apsley .....	507
Iluminación Led - Akoya .....	509
Iluminación Led - Passepartout .....	511
Iluminación Led - Hypnose .....	513
<b>FlexiLeds</b> <i>HE CR &amp; CR</i> .....	514
Iluminación Led - FlexiLeds HE CR - FlexiLeds CR .....	517
Iluminación Led - Diva .....	519
Iluminación Led - Splitty .....	521
Iluminación Led - Twig .....	523
Iluminación Led - Skyline .....	524
Iluminación Led - Toucan .....	525
Iluminación Led - Leaf IFR .....	527
Iluminación Led - Icy HE .....	529
<b>Sensores</b> <i>Touch Led</i> .....	530
Sensores - Capsens FW .....	533
Sensores - Touch Me FW .....	534
Sensores - Call Me FW .....	535
Sensores - IFR V09 .....	536

# Iluminación y Sistemas de Enchufes **Siete**

Sensores - Dot FW	537
Sensores - IR 12/24	538
Interruptor - Click	539
<b>Enchufes</b> <i>Opciones infinitas</i>	540
Encastre - Elevator	542
Encastre - Port	543
Encastre - Twist	544
Encastre - Square 80	545
<b>Back Flip</b> <i>Pulse, Gira, Enchufe</i>	546
Encastre - Back Flip	549
Encastre - Power Frame	550
Encastre - Flip Top Push	551
Superficie - V Dock	552
Superficie - Regleta Universal	553
Superficie - Cover Elevator	555
Superficie - Light S1 - Light S2	556







Leds ■ Touch Led ■ Bianco Naturale ■ Sensor ■ Lumen ■ Enchufes ■ Conexiones USB



Domus Line, es una empresa italiana puntera en el diseño y fabricación de elementos de iluminación para la industria del mueble.

Situada en el noreste italiano, cerca de Venecia, territorio de fuerte tradición industrial, ha crecido en este sector gracias al diseño, creatividad, fiabilidad y practicidad de su extenso abanico de productos.

Su constante investigación en el terreno de la iluminación, ha hecho que esta firma, cuente a día de hoy con la mejor reputación y reconocimiento mundial por parte de los fabricantes de mobiliario de cocinas, baños, armarios y contract.



Domus Line, cuenta con el mayor know - how dentro de los sistemas de iluminación que existe en el mundo, siendo el referente del resto de fabricantes y estando orgullosos de que todo el proceso de cada producto se diseñe, desarrolle, fabrique y distribuya dentro de su propia empresa.

La innovación, diseño y sostenibilidad del medio ambiente, son valores que forman parte del ADN de Domus Line y que se reflejan perfectamente en cada uno de sus productos.

La colaboración con el prestigioso diseñador Giuseppe Bavuso, ha hecho posible el descubrimiento de soluciones innovadoras que integran la tecnología, con el mejor diseño italiano.



*Sensores*



*Enchufes*







## Leds Contract by Giuseppe Bavuso

La iluminación Domus Line es ideal en cualquier ambiente.

El portafolio de producto que alberga su catálogo, cubre todas las necesidades para iluminar cada estancia del hogar o instalación comercial.

Sus productos se integran armoniosamente, en cualquier ambiente y estilo de decoración.

Así, a su conocida línea de cocina, añaden un exclusivo y monográfico catálogo para muebles de baño e igualmente armarios, dormitorios y salones, pueden verse iluminados por los elementos Domus.

Dos son las señas de identidad de la casa a nivel general. Su contrastada calidad a base de los mejores materiales del mercado, empleando únicamente leds fabricados en Estados Unidos o Japón, que garantizan incluso con el paso de los años, la misma capacidad lumínica de todos sus productos.

Y claramente, el alto contenido de diseño avalado por diseñadores de primera fila entre los que destaca la figura de Giuseppe Bavuso.

Partiendo de aquí, los ingenieros de Domus Line, han introducido al mundo de la iluminación para el mueble, innovaciones tecnológicas como su función Touch Led, la opción Tunable White que permite cambiar la temperatura de luz o la funcionalidad de que una gama de sus artículos, vengan con el transformador incluido para no tener que buscarle acomodo en el mueble, opción que adquiere especial relevancia en el mueble de baño, donde siempre se complica esta situación.

Domus Line, iluminando el camino para el mueble.











# Wing TLD

Otra forma de iluminar







## Wing TLD

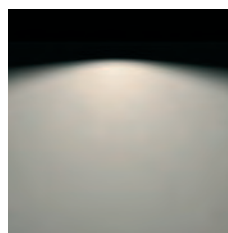
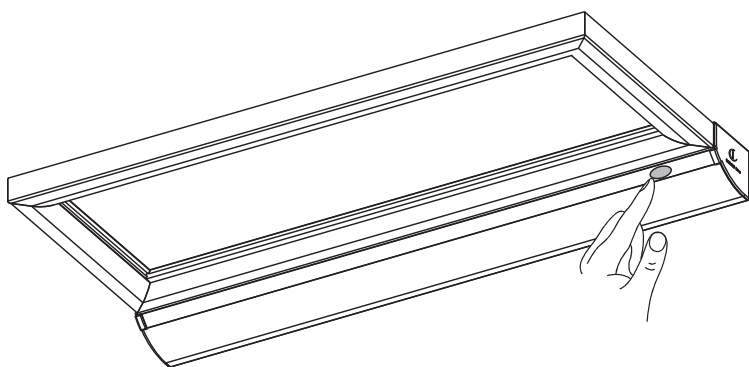

Luz Natural

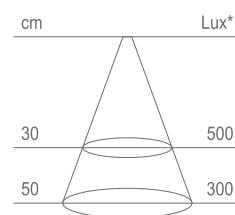

**i** Valores de iluminación referidos a Wing 1200 mm

**⚙️** Inclinación horizontal de la balda regulable.

### Sus beneficios.

- » Triple proyección de luz siendo esta superior, inferior y oblicua.
- » 38 mm de grosor en la parte trasera y 20 mm de grosor en la parte delantera, lo que la hace única en el mercado.
- » Incorpora transformador en el interior de la balda (incluido en el precio).
- » Equipa sensor tecnología Touch Led de serie.
- » Fijación invisible a la pared.

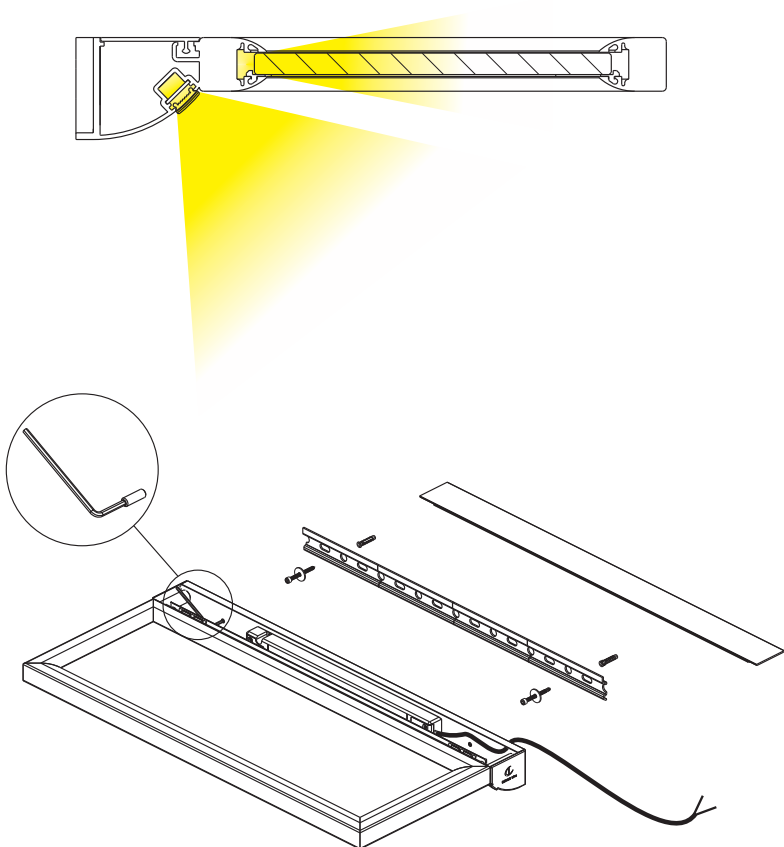

Código	Descripción	Alto	Ancho	Fondo	Potencia	Acabado	Embalaje
0700787	Balda Pared	20 / 38	450	220	3,6 w	Aluminio	1
0700887	Balda Pared	20 / 38	600	220	5 w	Aluminio	1
0700987	Balda Pared	20 / 38	900	220	8 w	Aluminio	1
0701087	Balda Pared	20 / 38	1200	220	11 w	Aluminio	1



## Nebula TLD

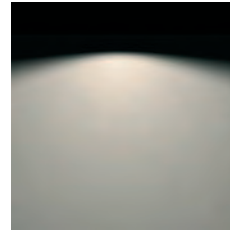
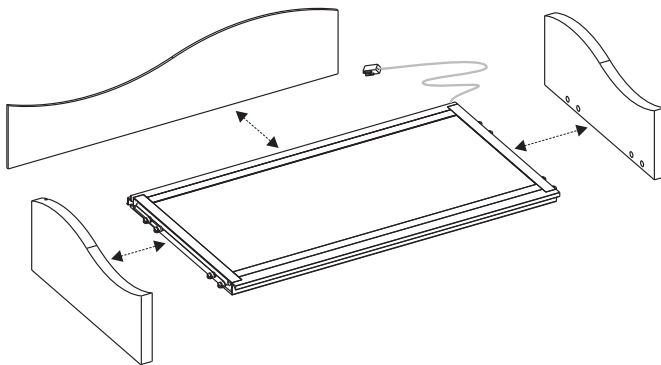

Luz Natural

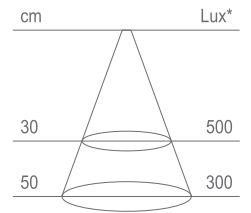

**i** Valores de iluminación referidos a Nebula 1200 mm.

**⚙️** Viene provisto de cuatro tacos  $\varnothing 8$  móviles en cada lado, adaptable a diferentes mecanizaciones del costado del módulo y válido para traseras de 3, 4 y 5 mm. de espesor.

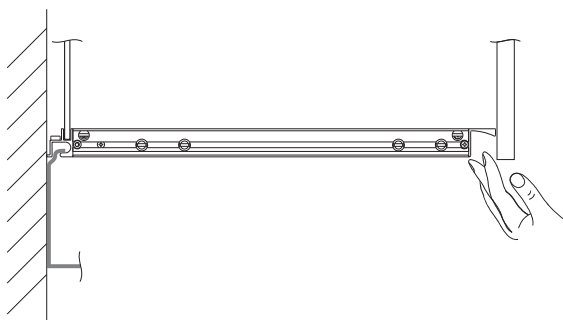
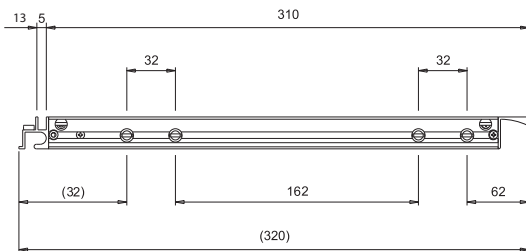
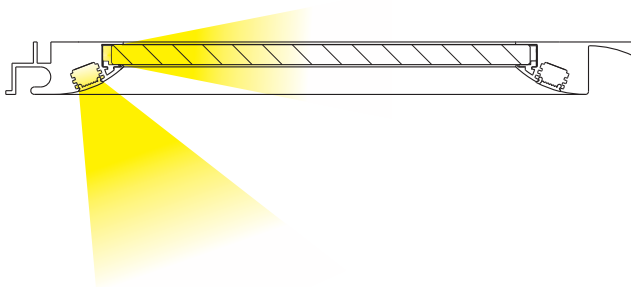

### Sus beneficios.

- » Triple proyección de luz siendo esta superior, inferior y oblicua.
- » 21 mm. de grueso lo cual facilita que el aprovechamiento interior del módulo sea máximo, al margen de una mejor estética.
- » Fabricado con gola para facilitar la apertura desde la parte frontal.
- » Equipa sensor con tecnología Touch Led de serie.



Código	Descripción	Módulo	Alto	Ancho	Fondo	Potencia	Acabado	Embalaje
0700387	Suelo Iluminado	450	21	418	320	3,1 w <span style="background-color: yellow;">12Vdc</span>	Aluminio	1
0700487	Suelo Iluminado	600	21	568	320	4,6 w <span style="background-color: yellow;">12Vdc</span>	Aluminio	1
0700587	Suelo Iluminado	900	21	868	320	7,5 w <span style="background-color: yellow;">12Vdc</span>	Aluminio	1
0700687	Suelo Iluminado	1200	21	1168	320	10,4 w <span style="background-color: yellow;">12Vdc</span>	Aluminio	1
0701401	Transformador	---	---	---	---	15 w <span style="background-color: yellow;">12Vdc</span>	Blanco	1
0700801	Transformador	---	---	---	---	30 w <span style="background-color: yellow;">12Vdc</span>	Blanco	1

**i** Necesario para su instalación transformador que se suministrará a parte.





## Runner

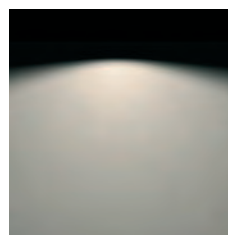
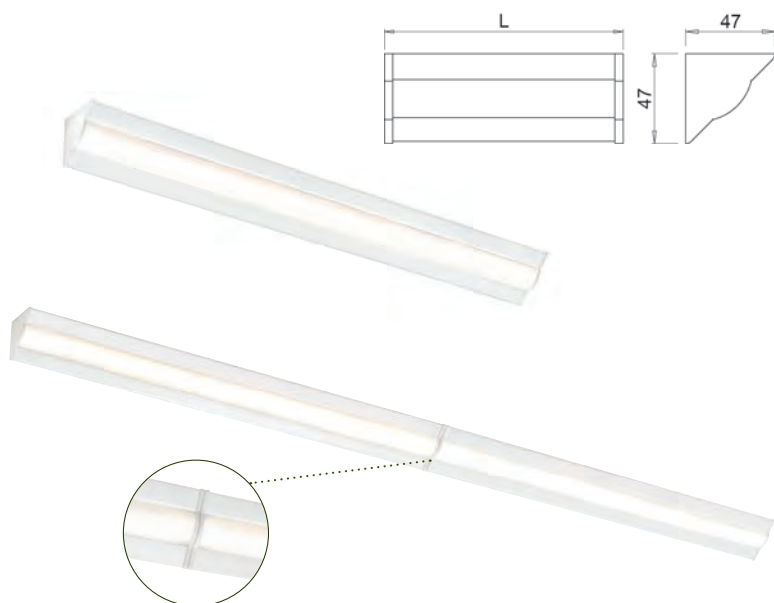

Luz Natural

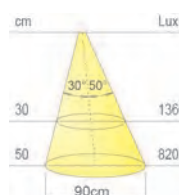

**i** Valores de iluminación referidos a Runner de 1200 mm.

### Sus beneficios.

- » Perfil con proyección oblicua de la luz.
- » Para posicionar formando escuadra entre el suelo del módulo alto y la pared.
- » Provisto de cable de conexión de 2 metros.
- » Integra tecnología HE con alta densidad de diodos que elimina la percepción de los puntos de led. Gran potencia lumínica.
- » Posibilidad de conectar varios entre si.
- » La versión TDM, incorpora sensor Touch Led con el que encender y regular el Runner. Para instalaciones de grandes dimensiones en línea, se pueden combinar TDM con versión Slave.

Código	Descripción	Medida	Potencia	Acabado	Embalaje
0704401	Perfil Runner Slave	600	5,5 w <span style="background-color: yellow;">12Vdc</span>	Blanco	1
0704501	Perfil Runner Slave	900	8,4 w <span style="background-color: yellow;">12Vdc</span>	Blanco	1
0704601	Perfil Runner TDM	600	5,5 w <span style="background-color: yellow;">12Vdc</span>	Blanco	1
0704701	Perfil Runner TDM	900	8,4 w <span style="background-color: yellow;">12Vdc</span>	Blanco	1
0701401	Transformador	---	15 w <span style="background-color: yellow;">12Vdc</span>	Blanco	1
0700801	Transformador	---	30 w <span style="background-color: yellow;">12Vdc</span>	Blanco	1

**i** Necesario para su instalación transformador que se suministrará a parte.

**⚙️** Fijación a módulo mediante clips suministrados en el embalaje.



MosaiQ®



## Diverço

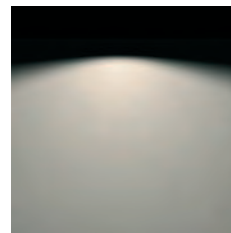

Luz Natural

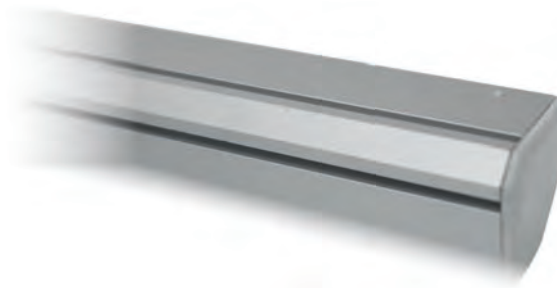

### Sus beneficios.

- » Perfil con proyección oblicua de la luz.
- » Para posicionar formando escuadra entre el suelo del módulo alto y la pared.
- » Provisto de cable de conexión de 2 mt.
- » Producto de gran versatilidad. Se puede pedir a la medida deseada, en luz natural o en luz cálida y con o sin transformador, en un plazo máximo de 7 - 10 días.
- » La longitud máxima a la que puede fabricarse la pieza a medida, es de 3000 mm.

Código	Descripción	Medida	Potencia	Acabado	Embalaje
0710987	Set Perfil Diverço	600	9,6 w	Aluminio	1
0711087	Set Perfil Diverço	900	14,4 w	Aluminio	1

**i** El Set Perfil Diverço se compone de: Perfil de aluminio con Led + Transformador + Clips de anclaje y tornillos.

**⚙** Fijación a módulo mediante clips suministrados en el embalaje.







## Skate TLD

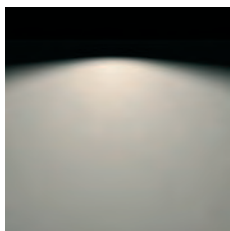
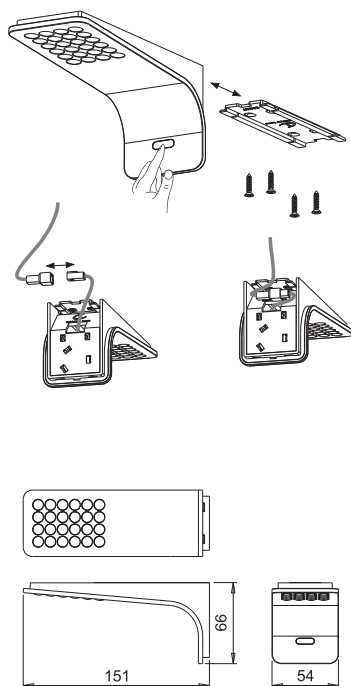

Luz Natural

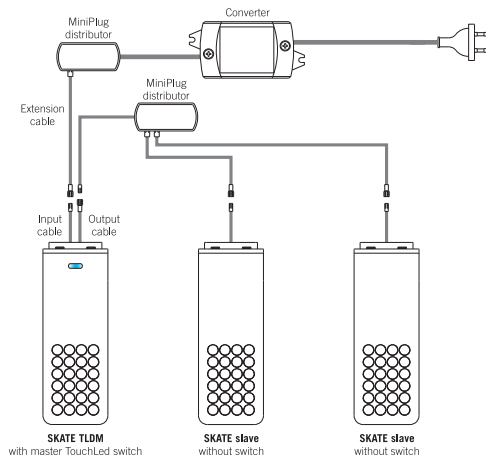
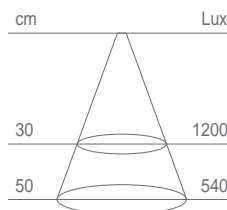

### Sus beneficios.

- » Presentación en formato individual o en Set de 3 Unidades con Touch Led Master.
- » Cada foco Skate incorpora 24 puntos de Led con una lente de amplificación lumínica en cada uno de sus puntos.

Código	Descripción	Encendido	Potencia	Acabado	Embalaje
0701187	Skate Individual	Sin Interruptor	1,6 w <span style="background-color: yellow;">12Vdc</span>	Aluminio	1
0700290	Skate Individual	Sin Interruptor	1,6 w <span style="background-color: yellow;">12Vdc</span>	Ínox	1
0701287	Set Skate de 3	Touch Led	4,8 w <span style="background-color: yellow;">12Vdc</span>	Aluminio	1
0701401	Transformador	---	15 w <span style="background-color: yellow;">12Vdc</span>	Blanco	1
0700801	Transformador	---	30 w <span style="background-color: yellow;">12Vdc</span>	Blanco	1

**i** El Set Skate de 3, incluye transformador en embalaje y precio.





## Kayak TLD

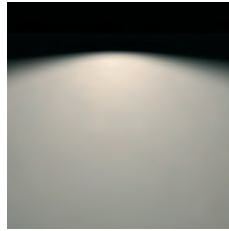
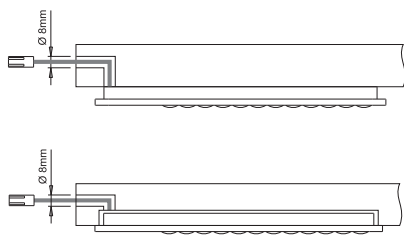
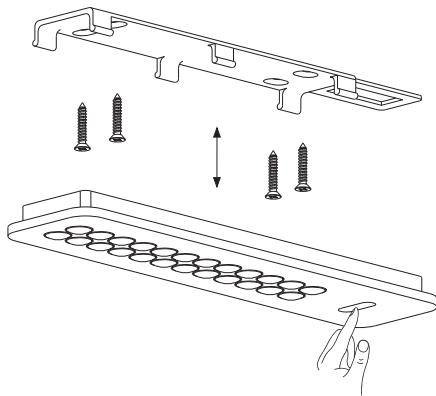

Luz Natural

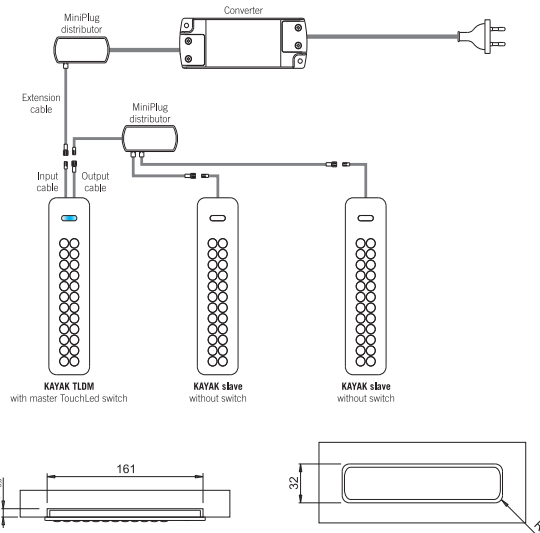
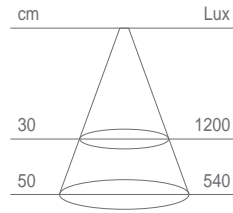

### Sus beneficios.

- » Presentación en formato individual o en Set de 3 Unidades con Touch Led Master.
- » Cada foco Kayak incorpora 24 puntos de Led con una lente de amplificación lumínica en cada uno de sus puntos.
- » Posibilidad de montaje embutido o superpuesto.

Código	Descripción	Encendido	Potencia	Acabado	Embalaje
0701387	Kayak Individual	Touch Led	1,6 w <span style="background-color: yellow;">12Vdc</span>	Aluminio	1
0701487	Set Kayak de 3	Touch Led	4,8 w <span style="background-color: yellow;">12Vdc</span>	Aluminio	1
0701401	Transformador	---	15 w <span style="background-color: yellow;">12Vdc</span>	Blanco	1
0700801	Transformador	---	30 w <span style="background-color: yellow;">12Vdc</span>	Blanco	1

**i** El Set Kayak de 3, incluye transformador en embalaje y precio.







## Smarty TLD

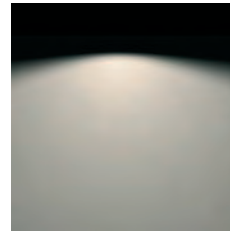
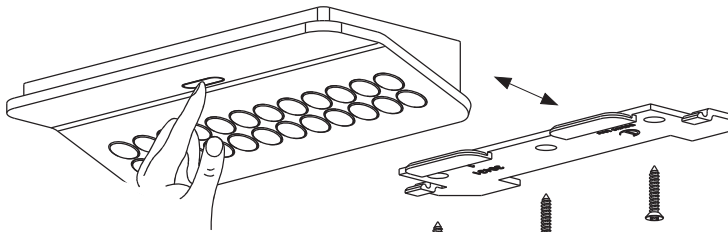

Luz Natural

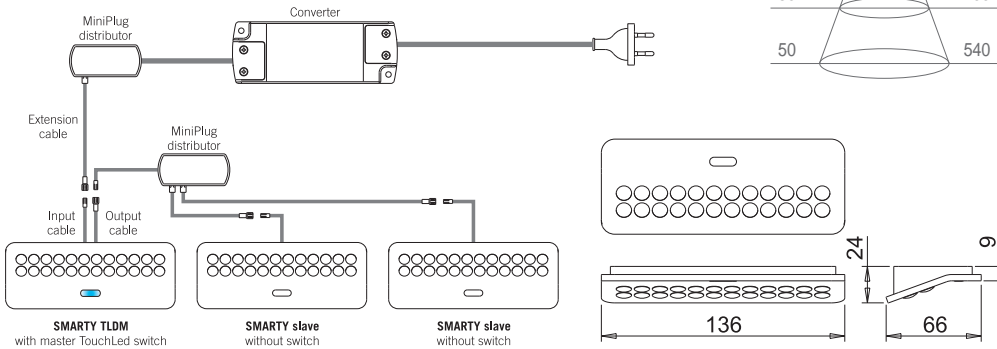
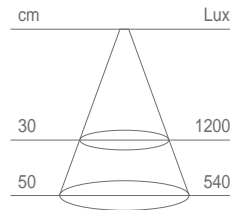

### Sus beneficios.

- » Presentación en formato individual o en Set de 3 Unidades con Touch Led Master.
- » Cada foco Smarty incorpora 24 puntos de Led con una lente de amplificación lumínica en cada uno de sus puntos.
- » Proyección de luz en cono abierto hacia delante.

Código	Descripción	Encendido	Potencia	Acabado	Embalaje
0701587	Smarty Individual	Touch Led	1,6 w <span style="background-color: yellow;">12Vdc</span>	Aluminio	1
0701687	Set Smarty de 3	Touch Led	4,8 w <span style="background-color: yellow;">12Vdc</span>	Aluminio	1
0701401	Transformador	---	15 w <span style="background-color: yellow;">12Vdc</span>	Blanco	1
0700801	Transformador	---	30 w <span style="background-color: yellow;">12Vdc</span>	Blanco	1

**i** El Set Smarty de 3, incluye transformador en embalaje y precio.







## Polar

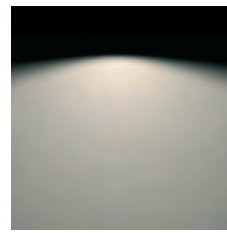
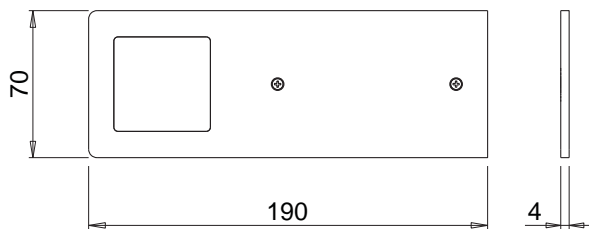

Luz Natural

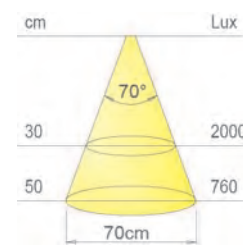

### Sus beneficios.

- » Elemento de alto sentido estético de tan sólo 4 mm de grosor que lo hace prácticamente imperceptible.
- » Fácil instalación en superficie con sólo dos tornillos que vienen incluidos en el embalaje.
- » Cuerpo de aluminio cepillado que le confiere una importante sensación de calidad.
- » Idóneo tanto para muebles como para baldas.
- » Gran capacidad lumínica.

Código	Descripción	Longitud	Potencia	Acabado	Embalaje
0710187	Polar	190	5 W	Aluminio	1
0703001	Transformador	---	15 W	Blanco	1
0703101	Transformador	---	30 W	Blanco	1

**i** Necesario para su instalación transformador que se suministrará a parte.







## York IFR

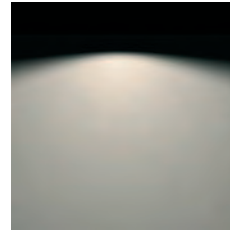
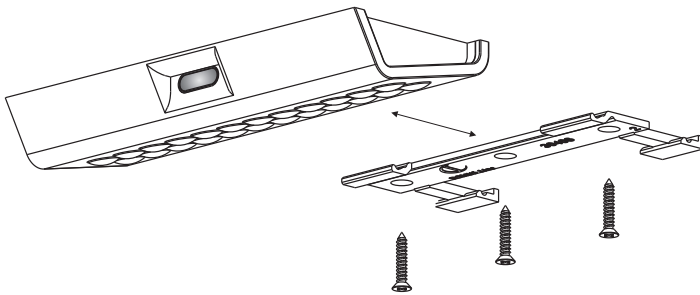

Luz Natural

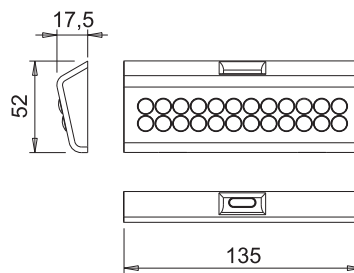
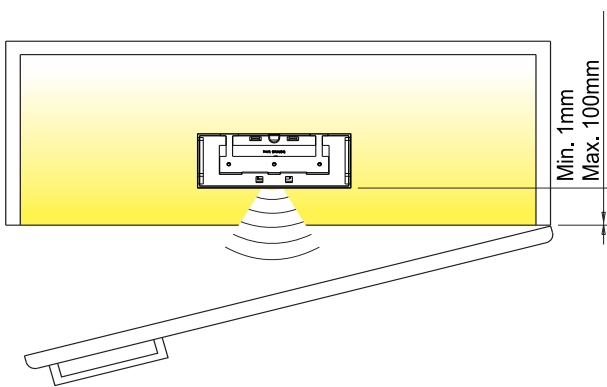
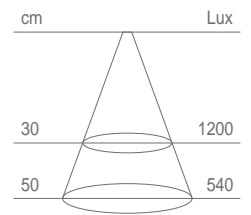

### Sus beneficios.

- » Sistema de encendido y apagado, mediante infrarrojos que se acciona al abrir y cerrar la puerta.
- » Incorpora 24 puntos de led con una lente de amplificación lumínica en cada uno de sus puntos. Posibilidad de instalación hasta 10 cms. en el interior desde el frente.
- » No necesita mecanización para su instalación al ir fijado en superficie.

Código	Descripción	Encendido	Potencia	Acabado	Embalaje
0701787	York	Infrarrojos	1,6 w <span style="background-color: yellow;">12Vdc</span>	Aluminio	1
0701401	Transformador	---	15 w <span style="background-color: yellow;">12Vdc</span>	Blanco	1
0700801	Transformador	---	30 w <span style="background-color: yellow;">12Vdc</span>	Blanco	1

**i** Necesario para su instalación transformador que se suministrará a parte.





## Metris

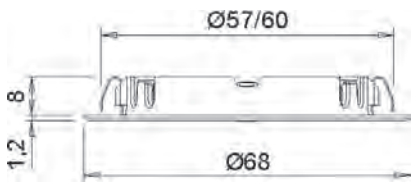

Foco Metris

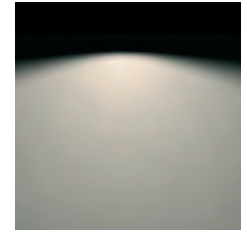

Luz Natural

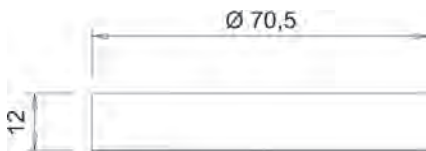
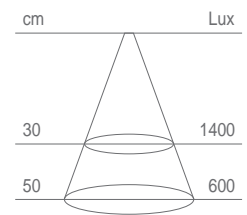

Foco Metris + Spacer Recto

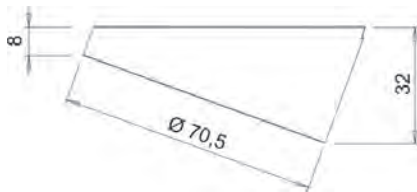

Foco Metris + Spacer Oblicuo

### Sus beneficios.

- » Disponible en cuatro acabados.
- » Cada foco Metris incorpora 24 puntos de led.
- » Posibilidad de montaje embutido o con espaciadores rectos y oblicuos en su mismo acabado.
- » En caso de ser necesario, encastre de sólo 8 mm de profundidad y 60 mm de diámetro que posibilita su instalación en base o techo sin grandes espesores.

Código	Descripción	Potencia	Acabado	Embalaje
0702187	Foco Metris	1,6 w	Cromo Mate	1
0700390	Foco Metris	1,6 w	Ínox	1
0700391	Foco Metris	1,6 w	Cromo Brillo	1
0701601	Foco Metris	1,6 w	Blanco	1
0702287	Spacer Recto	---	Cromo Mate	1
0700490	Spacer Recto	---	Ínox	1
0700491	Spacer Recto	---	Cromo Brillo	1
0701701	Spacer Recto	---	Blanco	1
0702387	Spacer Oblicuo	---	Cromo Mate	1
0700590	Spacer Oblicuo	---	Ínox	1
0700591	Spacer Oblicuo	---	Cromo Brillo	1
0701801	Spacer Oblicuo	---	Blanco	1
0701401	Transformador	15 w	Blanco	1
0700801	Transformador	30 w	Blanco	1

**i** Necesario para su instalación transformador que se suministrará a parte.







**SMALLY PLUS, ES LA MÁS INNOVADORA EVOLUCIÓN DEL FOCO REDONDO TRADICIONAL PARA LA ILUMINACIÓN DEL MUEBLE DE COCINA Y BAÑO.** Discreto a la par que potente , el diámetro de su mecanización es de tan solo 57 mm y el foco queda con una altura por dentro del mueble de 12 mm.

Smally Plus, cuenta con un avanzado y patentado sistema Plug & Play que permite, mediante una simple conexión, una instalación mucho más sencilla y fácil , puesto que se puede hacer en el último momento, así como un desmontaje sin ninguna complicación a posterior, en caso de ser necesario sustituir un foco.

La iluminación de este producto es homogénea, difuminada y carente de los típicos puntos que caracterizan a los elementos de iluminación led convencionales.

Con la combinación de los spacer tanto recto como oblicuo, se puede instalar el Smally sin necesidad de mecanizaciones en el mueble.

**SMALLY PLUS, LA REINVENCION DE UN BEST SELLER.**





# Smally

Tecnología Plug & Play





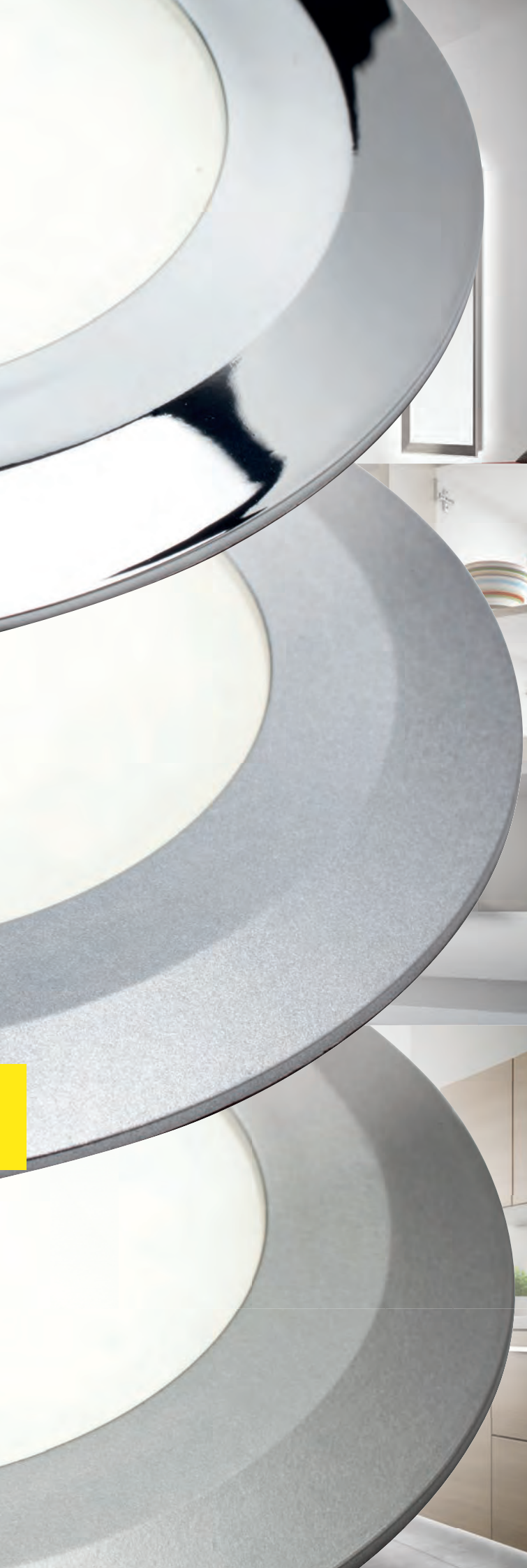

## Smally

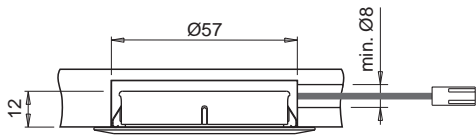

Foco Smally

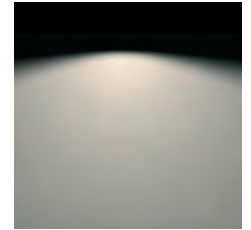

Luz Natural



Plug & Play



Foco Smally + Spacer Recto



Foco Smally + Spacer Oblicuo

### Sus beneficios.

» Incorpora sistema Plug & Play de instalación o desmontaje rápido. Esto nos permite, en caso de ser necesario el cambio de algún foco, poder hacerlo de una manera sencilla sin necesidad de tocar la instalación. Además, permite el montaje del foco en el último momento de la instalación.

» Iluminación difuminada y homogénea, sin percepción de puntos de leds.

» Posibilidad de instalación mediante encastre o con espaciadores en superficie.

» Certificado de eficiencia energética A++, A+, A.

» Disponible en aluminio e inox y cromo brillo.

» Gran capacidad lumínica.

Código	Descripción	Potencia	Acabado	Embalaje
0710287	Foco Smally	3 w	Aluminio	1
0700689	Foco Smally	3 w	Ínox	1
0710191	Foco Smally	3 w	Cromo Brillo	1
0710387	Spacer Recto	---	Aluminio	1
0700789	Spacer Recto	---	Ínox	1
0710291	Spacer Recto	---	Cromo Brillo	1
0710487	Spacer Oblicuo	---	Aluminio	1
0700889	Spacer Oblicuo	---	Ínox	1
0710391	Spacer Oblicuo	---	Cromo Brillo	1
0701401	Transformador	15 w	Blanco	1
0700801	Transformador	30 w	Blanco	1

**i** Necesario para su instalación transformador que se suministrará a parte.









## Leds Classic Tecnología Led 3D

El deseo de descubrir nuevas emociones y sensaciones, pero recordando el pasado, es la esencia de Domus Classic.

Un producto entre el arte y el diseño, la artesanía y la producción industrial. Toda la innovación de vanguardia de la tecnología Domus Line, dentro de aires vintage y coloniales para la cocinas del más alto diseño.

El desarrollo de cada colección, fue ultimado por manos expertas de la decoración de mobiliario y sus detalles únicos, confieren al producto la vitola de exclusivo.

Sus formas están inspiradas en la naturaleza y en la arquitectura clásica, combinándose con las tonalidades de los metales más preciosos y nobles como el oro, plata o grafito.

Akoya, Passepartout, Hypnose y Apsley.  
Elegancia con corazón tecnológico.







## Apsley

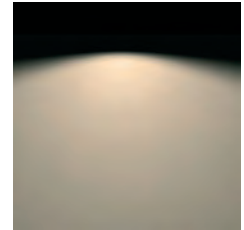

Luz Cálida

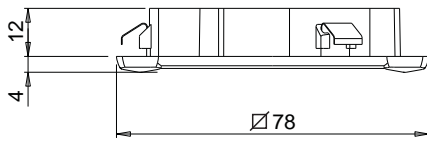
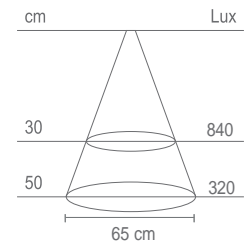

Código	Descripción	Potencia	Acabado	Embalaje
0700207	Foco Apsley	3,4 w <span style="background-color: yellow;">12Vdc</span>	Grafito	1
0701401	Transformador	15 w <span style="background-color: yellow;">12Vdc</span>	Blanco	1
0700801	Transformador	30 w <span style="background-color: yellow;">12Vdc</span>	Blanco	1

**i** Necesario para su instalación transformador que se suministrará a parte.

### Sus beneficios.

- » Instalación mediante encastre.
- » Iluminación difuminada y homogénea, sin percepción de puntos de leds.
- » Sobresale sólo 4 mm en superficie de encastre.
- » Certificado de eficiencia energética A++, A+, A.







## Akoya

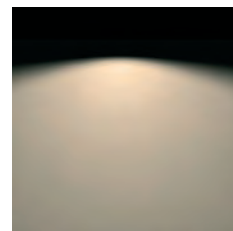

Luz Cálida

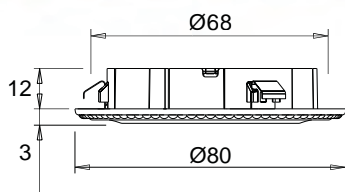
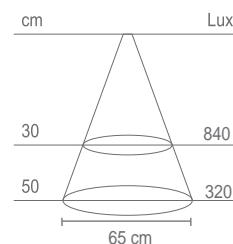

Código	Descripción	Potencia	Acabado	Embalaje
0700186	Foco Akoya	3,4 w <span style="background-color: yellow;">12Vdc</span>	Oro Viejo	1
0701401	Transformador	15 w <span style="background-color: yellow;">12Vdc</span>	Blanco	1
0700801	Transformador	30 w <span style="background-color: yellow;">12Vdc</span>	Blanco	1

### Sus beneficios.

- » Instalación mediante encastre.
- » Iluminación difuminada y homogénea, sin percepción de puntos de leds.
- » Sobresale sólo 4 mm en superficie de encastre.
- » Certificado de eficiencia energética A++, A+, A.

**i** Necesario para su instalación transformador que se suministrará a parte.









## Passepartout

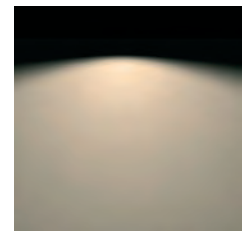

Luz Cálida

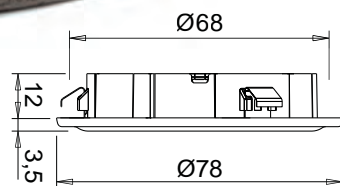
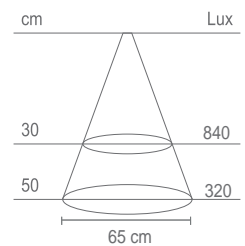

Código	Descripción	Potencia	Acabado	Embalaje
0700185	Foco Passepartout	3,4 w <span style="background-color: yellow;">12Vdc</span>	Plata Vieja	1
0701401	Transformador	15 w <span style="background-color: yellow;">12Vdc</span>	Blanco	1
0700801	Transformador	30 w <span style="background-color: yellow;">12Vdc</span>	Blanco	1

### Sus beneficios.

- » Instalación mediante encastre.
- » Iluminación difuminada y homogénea, sin percepción de puntos de leds.
- » Sobresale sólo 4 mm en superficie de encastre.
- » Certificado de eficiencia energética A++, A+, A.

**i** Necesario para su instalación transformador que se suministrará a parte.









## Hypnose

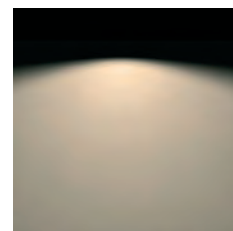
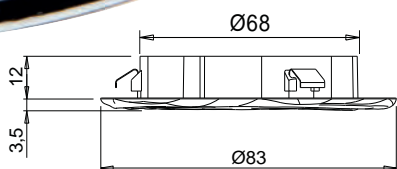

Luz Cálida

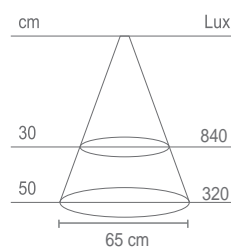

### Sus beneficios.

- » Instalación mediante encastre.
- » Iluminación difuminada y homogénea, sin percepción de puntos de leds.
- » Sobresale sólo 4 mm en superficie de encastre.
- » Certificado de eficiencia energética A++, A+, A.

Código	Descripción	Potencia	Acabado	Embalaje
0710491	Foco Hypnose	3,4 w <span style="background-color: yellow;">12Vdc</span>	Cromo Brillo	1
0701401	Transformador	15 w <span style="background-color: yellow;">12Vdc</span>	Blanco	1
0700801	Transformador	30 w <span style="background-color: yellow;">12Vdc</span>	Blanco	1

**i** Necesario para su instalación transformador que se suministrará a parte.







# FlexiLeds

HE CR & CR

DOMUS LINE DESDOBLA AHORA LA GAMA DE UNO SUS PRODUCTOS ESTRELLA, EL FLEXYLED.

A la exitosa línea actual Flexyled CR, se le suma ahora la novedad Flexyled HE (high emisión).

Comparte con su versión original, la característica de ser una tira de led flexible de alta calidad, configurada para ser aplicada directamente o en cualquiera de los múltiples perfiles en los que se puede aplicar: Diva, Twig, Skyline, Toucan, etc.

Igualmente, se equipa con su innovador sistema de conexión rápida que conecta las diferentes tiras de led, manteniendo siempre la misma distancia entre diodo y diodo incluso en las partes en las que las piezas se unen, asegurando así la uniformidad de iluminación, completada a su vez con la esquina de 90°.

Ambas versiones, están recubiertas con una capa de resina resistente a los golpes mecánicos y contra salpicaduras de agua (IP44).

La gran diferencia de la nueva versión HE, es su capacidad lumínica. Sus 120 puntos de led por metro, colocan a Flexiled HE en la cima de calidad en el mercado y permite la eliminación de los puntos led al contacto visual.



### Sus beneficios.

- » Presentación en embalaje herméticamente cerrado para conservar la elasticidad y adherencia.
- » Flexiled siliconado dotado de una gran resistencia.
- » Certificado de eficiencia energética, A++, A+, A.
- » 120 Puntos de Led/Metro.
- » Gran capacidad lumínica.

# FlexiLed HE CR



### Sus beneficios.

- » Presentación en embalaje herméticamente cerrado para conservar la elasticidad y adherencia.
- » Flexiled siliconado dotado de una gran resistencia.
- » Certificado de eficiencia energética, A++, A+, A.
- » 60 Puntos de Led/Metro.

# FlexiLed CR



## FlexiLed HE CR

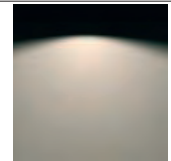
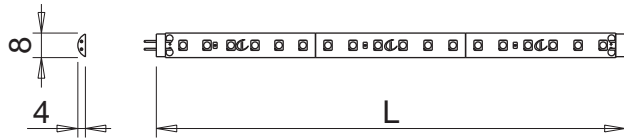

Luz Natural

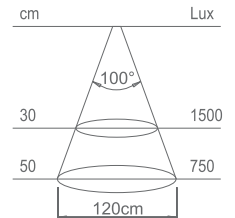

**i** Valores de iluminación referidos a Flexiled HE CR de 1000 mm.

Código	Descripción	Potencia	Puntos Leds	Embalaje
0703901	Flexiled HE CR 500 mm.	4,8 w <span style="background-color: #008000; color: white; padding: 2px;">24Vdc</span>	60	1
0703601	Flexiled HE CR 1000 mm.	9,6 w <span style="background-color: #008000; color: white; padding: 2px;">24Vdc</span>	120	1
0703701	Flexiled HE CR 2000 mm.	19,2 w <span style="background-color: #008000; color: white; padding: 2px;">24Vdc</span>	240	1
0703801	Flexiled HE CR 3000 mm.	28,8 w <span style="background-color: #008000; color: white; padding: 2px;">24Vdc</span>	360	1
0703201	Cable Conexión 2000 mm.	---	---	1
0703301	Empalme 500 mm.	---	---	1
0703401	Flexiled Corner HE Dcha 60x60	1,1 w <span style="background-color: #008000; color: white; padding: 2px;">24Vdc</span>	12	1
0703501	Flexiled Corner HE Izqda 60x60	1,1 w <span style="background-color: #008000; color: white; padding: 2px;">24Vdc</span>	12	1
0703001	Transformador	15 w <span style="background-color: #008000; color: white; padding: 2px;">24Vdc</span>	---	1
0703101	Transformador	30 w <span style="background-color: #008000; color: white; padding: 2px;">24Vdc</span>	---	1

## FlexiLed CR

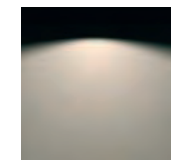
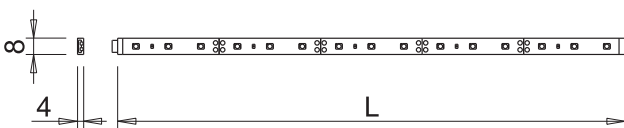

Luz Natural

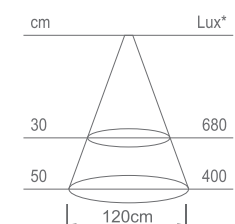

**i** Valores de iluminación referidos a Flexiled CR de 1000 mm.

Código	Descripción	Potencia	Puntos Leds	Embalaje
0700601	Flexiled CR 250 mm.	1,2 w <span style="background-color: #FFD700; color: black; padding: 2px;">12Vdc</span>	15	1
0701901	Flexiled CR 500 mm.	2,4 w <span style="background-color: #FFD700; color: black; padding: 2px;">12Vdc</span>	30	1
0700501	Flexiled CR 1000 mm.	4,8 w <span style="background-color: #FFD700; color: black; padding: 2px;">12Vdc</span>	60	1
0702001	Flexiled CR 2000 mm.	9,6 w <span style="background-color: #FFD700; color: black; padding: 2px;">12Vdc</span>	120	1
0700101	Cable Conexión 2000 mm.	---	---	1
0702401	Empalme 250 mm.	---	---	1
0702101	Flexiled Corner Dcha 50x50	0,48 w <span style="background-color: #FFD700; color: black; padding: 2px;">12Vdc</span>	6	1
0702201	Flexiled Corner Izqda 50x50	0,48 w <span style="background-color: #FFD700; color: black; padding: 2px;">12Vdc</span>	6	1
0701401	Transformador	15 w <span style="background-color: #FFD700; color: black; padding: 2px;">12Vdc</span>	---	1
0700801	Transformador	30 w <span style="background-color: #FFD700; color: black; padding: 2px;">12Vdc</span>	---	1





## Diva

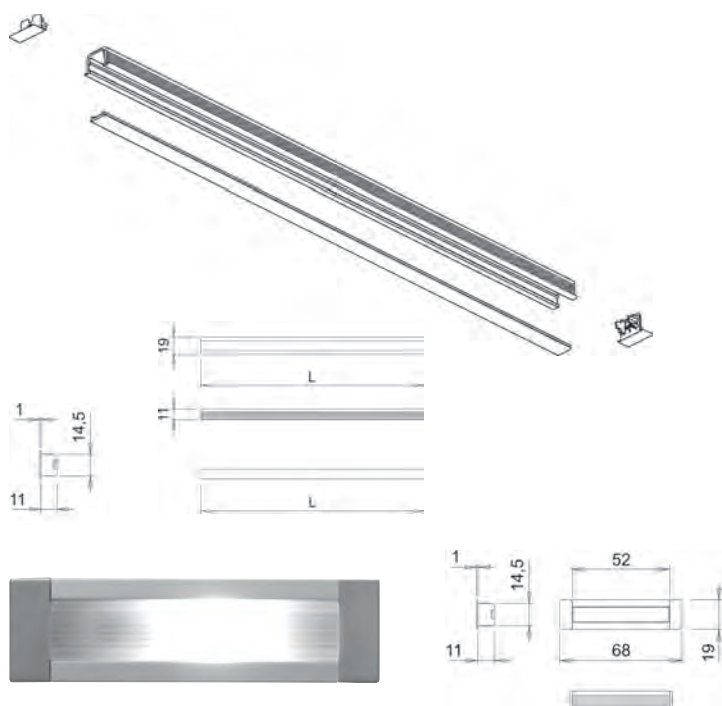

Sensor TOUCH LED DIVA



### Sus beneficios.

- » Por su presentación en tiras con juego de tapas opcionales, se obtiene un perfecto aprovechamiento.
- » Mismo mecanizado que el sensor Touch Led Diva por lo que son perfectamente alineables.
- » Mecanización de 11 mm de profundidad y 14 mm. de ancho.
- » 2 mm de solapa lateral sobre el encastre para ocultar fallos de mecanización.

**i** FlexyLed y transformador no incluidos y necesarios para su instalación. (Ver pág. 517).

Código	Descripción	Longitud	Potencia	Acabado	Embalaje
0702487	Perfil Diva	2000	---	Aluminio	10
0702501	Cobertor Plástico	2000	---	Blanco	10
0702587	Juego Tapas Diva	---	---	Aluminio	20
0703387	Sensor Touch Led Diva FW	---	30 ÷ 60 w	Aluminio	1







## Splitty



### Sus beneficios.

- » Perfil que proyecta la luz en oblicuo. Ideal para interiores de despensas o armarios.
- » Por su presentación en tiras con juego de tapas opcionales, se obtiene un perfecto aprovechamiento.
- » Mecanización de 14 mm. de profundidad y 19,2 mm. de ancho.
- » 2 mm de solapa lateral sobre el encastre para ocultar fallos de mecanización.

Código	Descripción	Longitud	Acabado	Embalaje
0711187	Perfil Splitty	2000	Aluminio	20
0704801	Cobertor Splitty	2000	Blanco	20
0700268	Juego Tapas Splitty	---	Aluminio	20

**i** FlexyLed y transformador no incluidos y necesarios para su instalación. (Ver pág. 517).

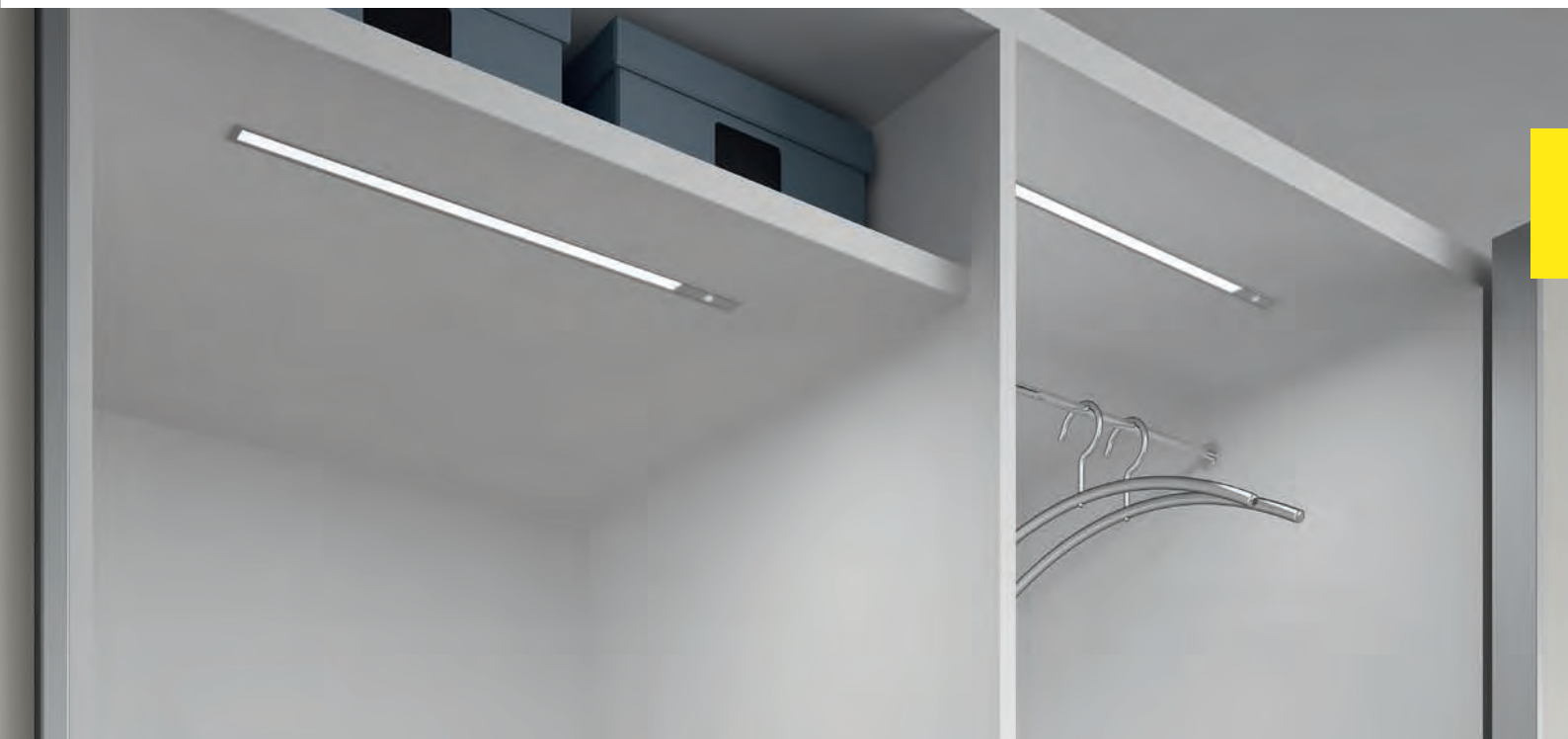





## Twig

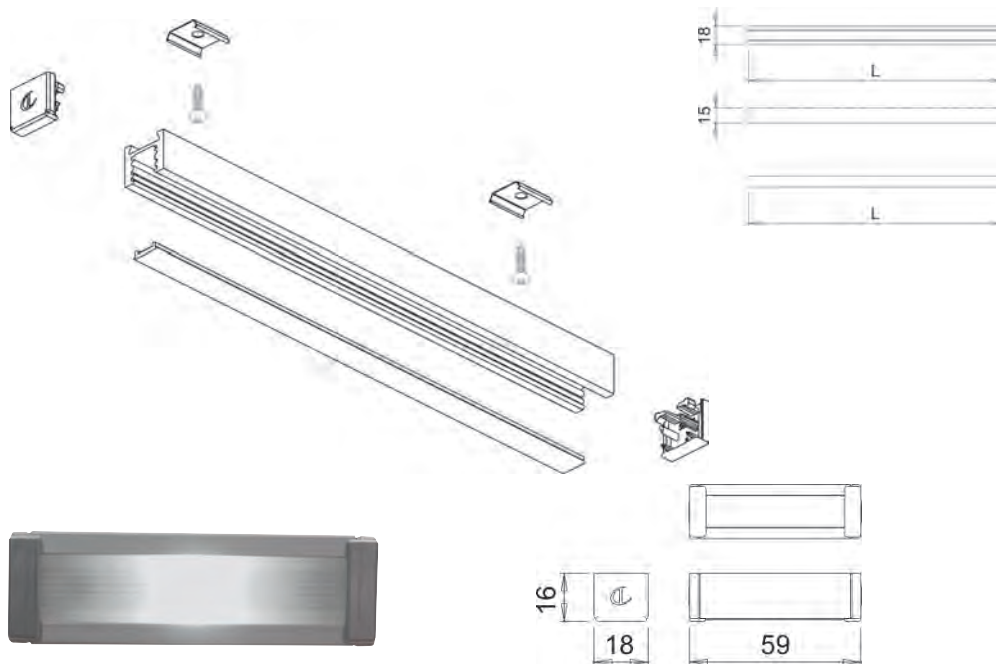

Sensor TOUCH LED TWIG

### Sus beneficios.

- » Por su presentación en tiras con juego de tapas opcionales, se obtiene un perfecto aprovechamiento.
- » Misma fijación que el sensor Touch Led Twig por lo que son perfectamente alineables.
- » Fijación a la superficie mediante clips, no necesita mecanización.

**i** FlexyLed y transformador no incluidos y necesarios para su instalación. (Ver pág. 517).



Código	Descripción	Longitud	Potencia	Acabado	Embalaje
0702687	Perfil Twig	2000	---	Aluminio	10
0702501	Cobertor Plástico	2000	---	Blanco	10
0700193	Clip Fijación Twig	---	---	Cinc	100
0702787	Juego Tapas Twig	---	---	Aluminio	20
0703287	Sensor Touch Led Twig FW	---	30 ÷ 60 w	Aluminio	1



## Skyline

### Sus beneficios.

- » Válido para embutir en costado de 18/19 mm mediante nervio estriado.
- » Fijación entre perfil trasero (ranurado) y perfil delantero mediante clip.
- » Apertura tipo gola, proporciona un espacio entre la puerta y el módulo para la apertura sin tirador.
- » Proyección de la luz en vertical hacia la superficie de trabajo.

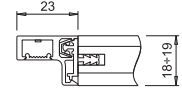
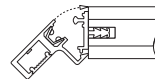
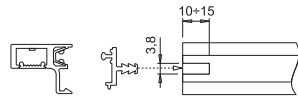

Código	Descripción	Longitud	Acabado	Embalaje
0703487	Perfil Skyline Frontal	2000	Aluminio	10
0703587	Perfil Skyline Trasero	2000	Aluminio	10
0702501	Cobertor Plástico	---	Blanco	10
0700168	Jgo. Fijación Skyline	---	Aluminio	10

**i** FlexyLed y transformador no incluidos y necesarios para su instalación. (Ver pág. 517).





## Toucan

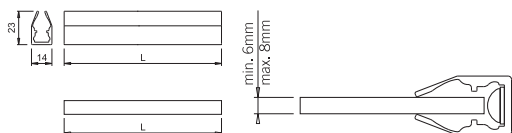
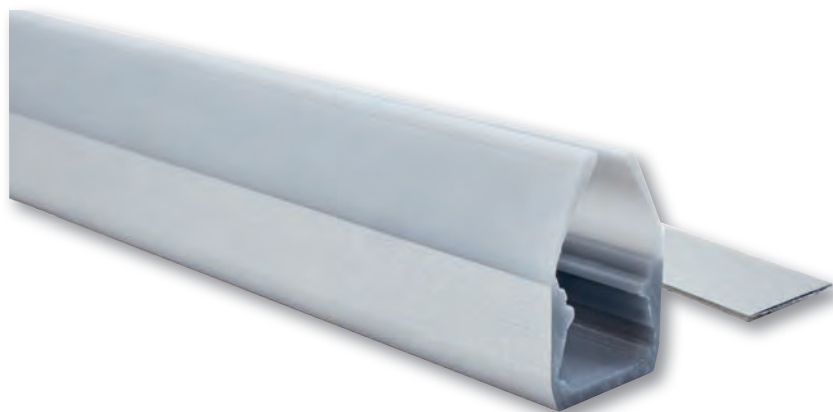

Código	Descripción	Longitud	Acabado	Embalaje
0702987	Perfil Toucan	2000	Aluminio/Gris	10
0703081	Pletina Fijación Flexiled	1000	Aluminio	10

**i** FlexyLed y transformador no incluidos y necesarios para su instalación. (Ver pág. 517). Perfil sólo decorativo, en ningún caso sustitutivo de un soporte.

### Sus beneficios.

- » Válido para cristales de 6/8 mm de grosor.
- » Provisto de hendidura para alojar la pletina de fijación para el flexiled.
- » Lengüetas plásticas que consiguen una iluminación a través del cristal.
- » Fácil de cortar para ajustar a la medida de la balda de cristal.
- » Aplicado en un cristal satinado, genera un efecto de iluminación difuminada por toda la superficie.







## Leaf DR

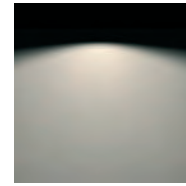
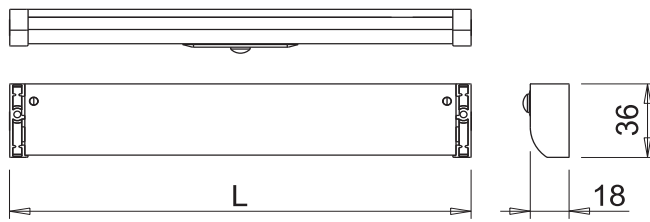

Luz Natural

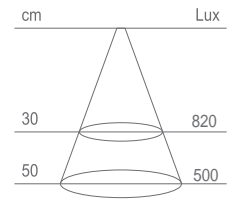

**i** Valores de iluminación referidos a Leaf DR de 900 mm.

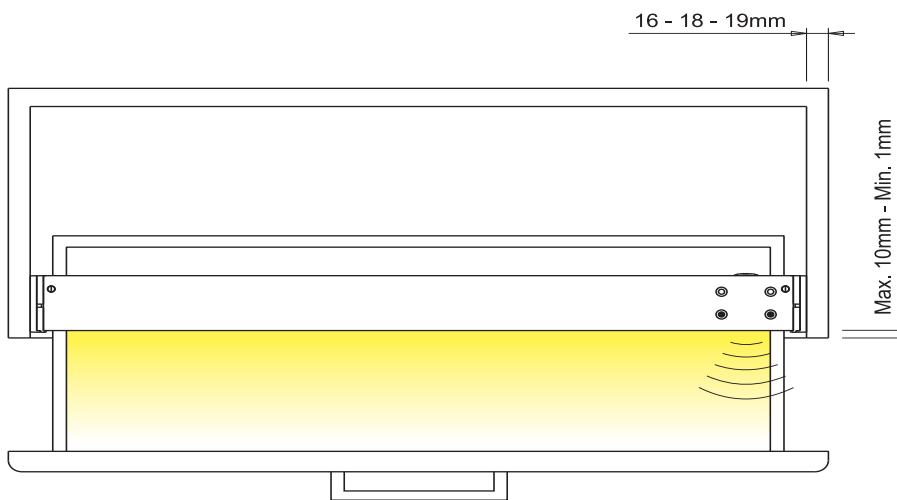

### Sus beneficios.

- » Equipado con multifijación para costados de 16/18/19 mm.
- » Incorpora en el frente un sensor electrónico de proximidad que enciende o apaga el sistema con la apertura o cierre del frente de cajón.
- » Posibilidad de instalación hasta 10 cm del interior del módulo.
- » Proyecta la luz en oblicuo hacia delante iluminando el cajón una vez que se extrae.

**i** Necesario para su instalación, transformador que se suministrará a parte.



Código	Descripción	Módulo	Encendido	Potencia	Acabado	Embalaje
0701887	Barra Leaf DR	600	Infrarrojos	2,6 w <span style="background-color: yellow;">12Vdc</span>	Aluminio	1
0701987	Barra Leaf DR	900	Infrarrojos	4,08 w <span style="background-color: yellow;">12Vdc</span>	Aluminio	1
0702087	Barra Leaf DR	1200	Infrarrojos	5,52 w <span style="background-color: yellow;">12Vdc</span>	Aluminio	1
0701401	Transformador	---	---	15 w <span style="background-color: yellow;">12Vdc</span>	Blanco	20
0700801	Transformador	---	---	30 w <span style="background-color: yellow;">12Vdc</span>	Blanco	20







## Icy HE

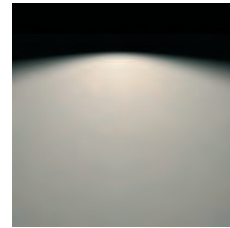
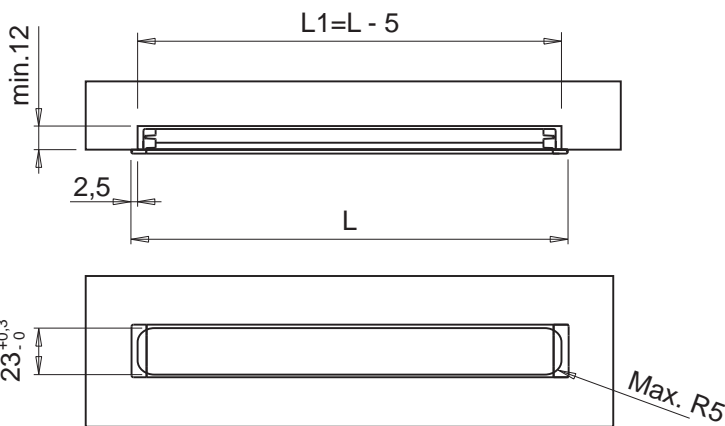
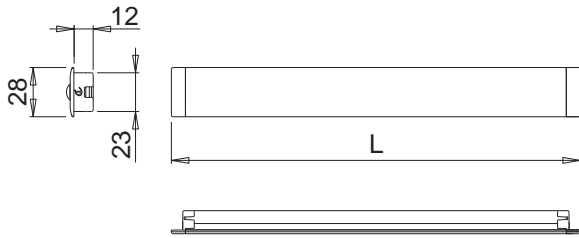

Luz Natural

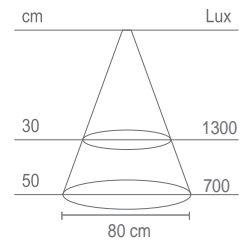

**i** Valores de iluminación referidos a Icy HE de 1130 mm.

### Sus beneficios.

- » Equipado con tecnología Led de alta intensidad, que elimina el efecto multipunto del diodo.
- » Presentado en una pieza que se fija a la ranura mecanizada en el tablero mediante clip de acero.
- » Certificación de eficiencia energética A++, A+, y A.
- » Con encastre de 12 mm de profundidad y solapas laterales de 3 mm. para ocultar fallos de la mecanización.
- » Gran capacidad lumínica.

**i** Necesario para su instalación transformador que se suministrará a parte.



Código	Descripción	Longitud	Potencia	Acabado	Embalaje
0704001	Icy HE	530	5,4 w	Translúcido	1
0704101	Icy HE	830	8,7 w	Translúcido	1
0703001	Transformador	---	15 w	Blanco	20
0703101	Transformador	---	30 w	Blanco	20







## Sensores Touch Led

Domus Line, también ofrece un extenso abanico de soluciones en cuanto a sensores, con los que completar toda su gama de iluminación.

A excepción de los productos que aparezcan con el símbolo de Touch Led, en cuyo caso, el sensor ya viene incorporado al sistema, el resto de iluminación, es susceptible de ser compatible con cualquiera de las opciones que detallamos en las siguientes páginas.

Todos los sensores, se suministrarán con el sufijo FW que quiere decir que son válidos para conectarlos a sistemas que funcionen a 12 V o 24 V, seleccionando el cable correcto de entre los dos que están dentro del embalaje.

Cualquier alternativa es posible. Sencillos interruptores para soluciones más básicas, modelos a juego con nuestros perfiles Diva y Twig, para dotar a las instalaciones de tecnología Touch Led sin renunciar a la estética. Versátiles modelos como el IR 12/24 FW que pueden cambiar su función en el último momento y las novedades más tecnológicas Dot, Touch Me, Call Me o Capsens.

Elecciones a la carta para poner la guinda a nuestra iluminación de primer nivel.



Cristal  
máx. 12 mm



Metacrilato  
máx. 20 mm



Madera  
máx. 30 mm



## Capsens FW

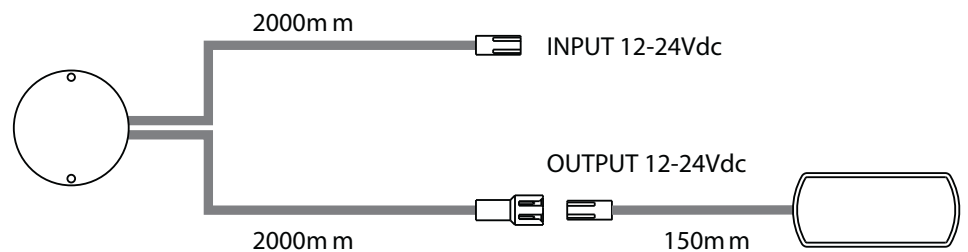
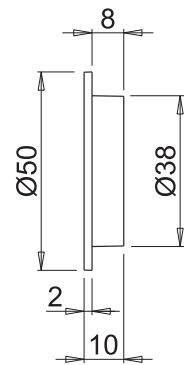
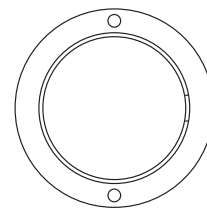

Código	Descripción	Potencia	Acabado	Embalaje
0702801	Sensor Oculto Capsens	30-60 w	Negro	1

Todos los sensores FW, vienen de serie con conexiones para 12 V y 24 V. Importante, cuando se aplique un sensor emplear el adecuado.

EL SENSOR CAPSENS FW ES UN SENSOR ELECTRÓNICO ESPECIAL, ESTUDIADO PARA SER INSTALADO BAJO DIFERENTES SUPERFICIES COMO PUEDEN SER MADERA, CRISTAL O METACRILATO. El área de activación esta cercano a los 30 mm de diámetro desde el centro del sensor y el espesor máximo de instalación del CAPSENS FW no debe superar los 20 mm en metacrilato, 12 mm en cristal y 30 mm en madera. Equipa función ON/OFF mediante una pulsión sobre la superficie tras la que se encuentra oculto el sensor. Manteniendo esta pulsión, conseguimos regular la intensidad (función Dimmer). Equipa función memoria de intensidad y un sistema de seguridad que desactiva su funcionamiento tras un periodo de encendido prolongado.

## Touch Me FW

### Sus beneficios.

- » Sensor ON/OFF, de encastre con activación por contacto sobre led.
- » Función Dimmer de regulación de intensidad mediante pulsión prolongada.
- » Equipa función memoria de intensidad
- » Luz noche (que sólo permanece activada con el interruptor en posición OFF.)
- » Montaje mediante encastre de 9 mm de profundidad de 30 mm de diámetro.

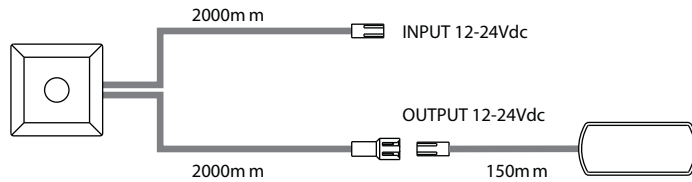
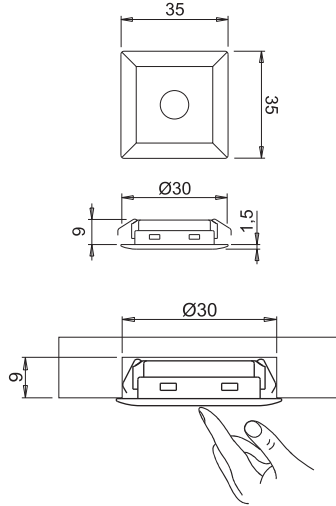

Código	Descripción	Potencia	Acabado	Embalaje
0710587	Sensor Touch Led	30 - 60 w	Aluminio	1



⚙️ Todos los sensores FW, vienen de serie con conexiones para 12 V y 24 V. Importante, cuando se aplique un sensor emplear el adecuado.





## Call Me FW

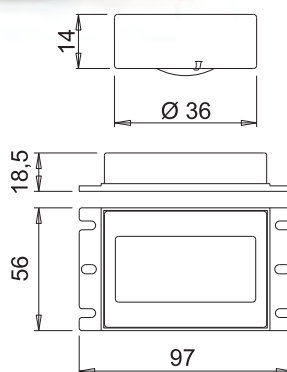
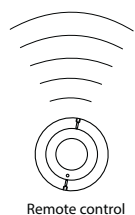
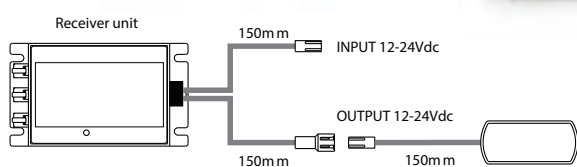

### Sus beneficios.

- » Función ON/OFF, mediante presión en la llave de control remoto.
- » Función Dimmer de regulación de intensidad mediante pulsión prolongada.
- » Equipa función memoria de intensidad.
- » Provisto de soporte de fijación.

Código	Descripción	Potencia	Acabado	Embalaje
--------	-------------	----------	---------	----------

0703687	Interruptor Remoto	36 - 72 w	Aluminio	1
---------	--------------------	-----------	----------	---

⚙️ Todos los sensores FW, vienen de serie con conexiones para 12 V y 24 V. Importante, cuando se aplique un sensor emplear el adecuado.



## IFR V09

### Sus beneficios.

- » Sensor de presencia electrónico con función interruptor.
- » Válido para utilizar con todo tipo de iluminación led, fluorescente o halógena.
- » El sensor IFR V09 se instala en un taladro de  $\varnothing$  20 mm y 14 mm de profundidad.
- » El sensor infrarrojo se activa a través de la detección de las variaciones de temperatura en combinación con el movimiento de las personas.
- » Posibilidad de regular el tiempo de desconexión entre 10 seg mínimo y 3 min máximo.

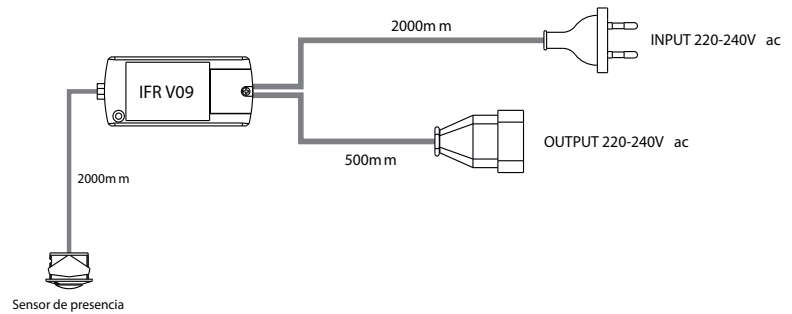
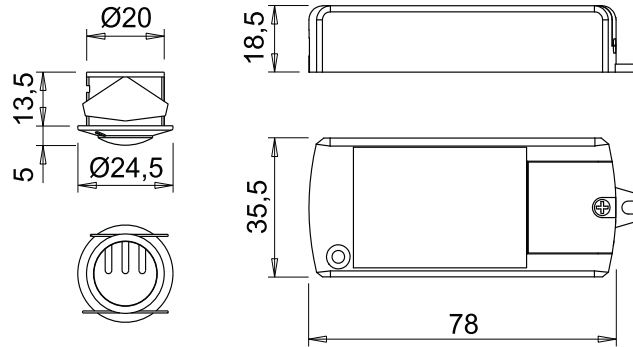

Código	Descripción	Potencia	Acabado	Embalaje
0702701	Sensor Infrarrojos	150 - 250 w	Blanco	1

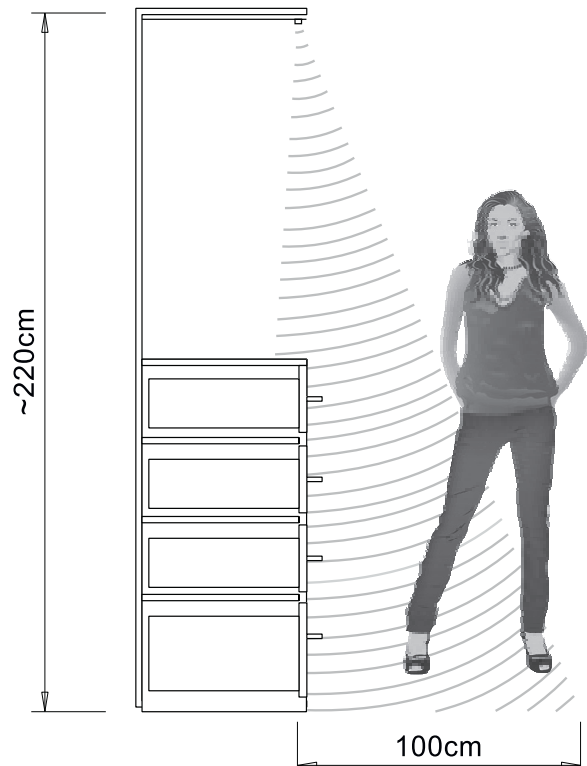



## Dot FW

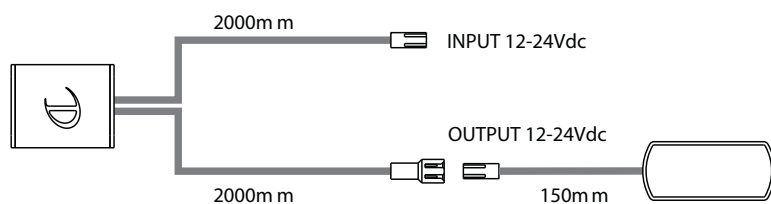
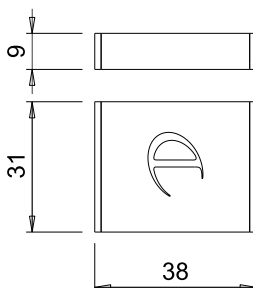

### Sus beneficios.

- » Interruptor ON/OFF, de superficie de activación por contacto.
- » Equipa función dimmer mediante pulsión prolongada.
- » Discreto y elegante, se fija mediante adhesivo.
- » Provisto de cable de conexión de 2 mt de longitud.

Código	Descripción	Potencia	Acabado	Embalaje
--------	-------------	----------	---------	----------

0710687	Sensor Touch Led	36/72 w	Aluminio	1
---------	------------------	---------	----------	---

⚙ Todos los sensores FW, vienen de serie con conexiones para 12 V y 24 V. Importante, cuando se aplique un sensor emplear el adecuado.



## IR 12/24 FW

### Sus beneficios.

- » Sensor de infrarrojos de doble función, proximidad o puerta.
- » Posibilidad de montaje en superficie o encastrado en mecanizado de  $\varnothing 14$  mm.
- » Configurado de serie en función ON/OFF, que se activa simplemente pasando la mano por delante del sensor.
- » Para conmutar esta función y convertirlo en sensor de puerta, basta con resetear el switch de la parte superior.

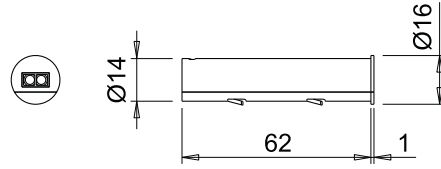

Instalación Embudida

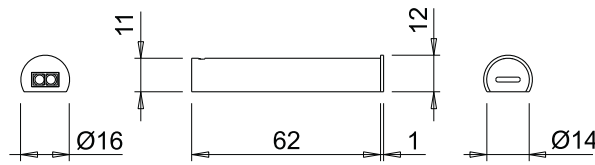

Instalación Superficie

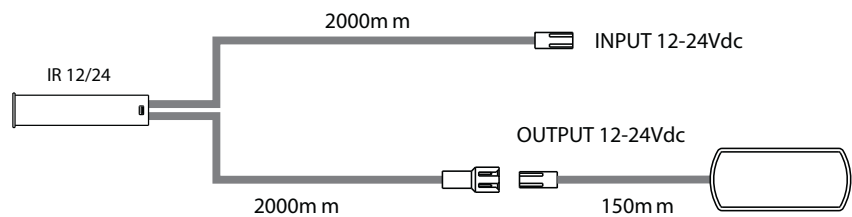

Código	Descripción	Potencia	Acabado	Embalaje
0702601	Sensor Infrarrojos	15 - 30 w	Blanco	1



Todos los sensores FW, vienen de serie con conexiones para 12 V y 24 V. Importante, cuando se aplique un sensor emplear el adecuado.

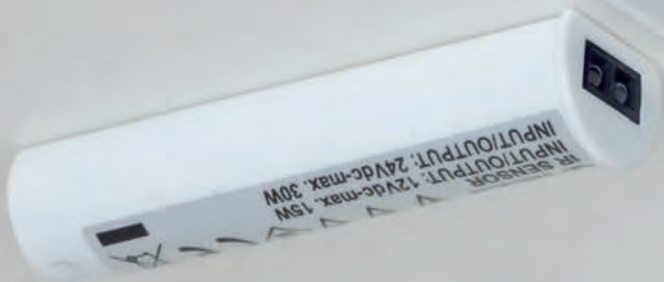



# Interruptor

## Click



### Sus beneficios.

- » Sencillo interruptor ON/OFF, de encastre a báscula.
- » Taladro de encastre de 20 mm. de diámetro.
- » Requerimiento de profundidad mínima de encastre 23 mm.
- » Sistema de conexión de cableado mediante clip.
- » Fabricado en ABS.

Código	Descripción	Potencia	Acabado	Embalaje
0704201	Interruptor Click	---	Blanco	1







## Enchufes

### Opciones Infinitas y Fiables

En DB GROUP, ponemos a su disposición la más amplia gama de sistemas de enchufes para sus cocinas.

Contamos con los productos estrella de los mejores fabricantes alemanes de este tipo de elementos, con los que tecnificar de una manera sencilla y versátil cualquier proyecto.

Hay para elegir, sistemas de encastre sobre encimera, para ocultar dentro del mueble alto o poner en escuadra con el mismo, si lo que queremos es preservar la encimera, sistemas que incorporan USB cargador y otros con el novedoso avance de carga de móviles sin cable, Charger Qi.

**DB GROUP, enchúfate con nosotros.**





### Sus beneficios.

- » Sistema de enchufe de elevación automática.
- » Equipado con 2 tomas Schüko.
- » Gran facilidad de montaje.
- » Altamente estético.
- » Equipado con una junta de estanqueidad para evitar filtraciones de líquidos.
- » Espesor mínimo de la encimera 16 mm. y máximo de 60 mm.



Código

Descripción

Alto

∅ Diámetro ∅ Encastre

Acabado

Embalaje

0700589

Elevator 2 Schüko

135

115

80

Ínox

1



## Port



### Sus beneficios.

- » Fabricado en plástico lacado cromo mate.
- » Para fijación en superficies de trabajo de hasta 50 mm. de espesor.
- » Equipado con 3 tomas Schüko.

Código	Descripción	Alto	Ø Diámetro	Ø Encastre	Acabado	Embalaje
0700287	Port 3 Schüko	287	110	102	Aluminio	1





### Sus beneficios

- » Tapa giratoria en acabado inox.
- » Equipado con 2 tomas Schüko.
- » Posibilidad de montaje en 2 posiciones en función del grosor del plano de trabajo.
- » Ideal para colocar sin que se ocupe espacio interior del módulo bajo.
- » Espesor mínimo de la encimera 8 mm.

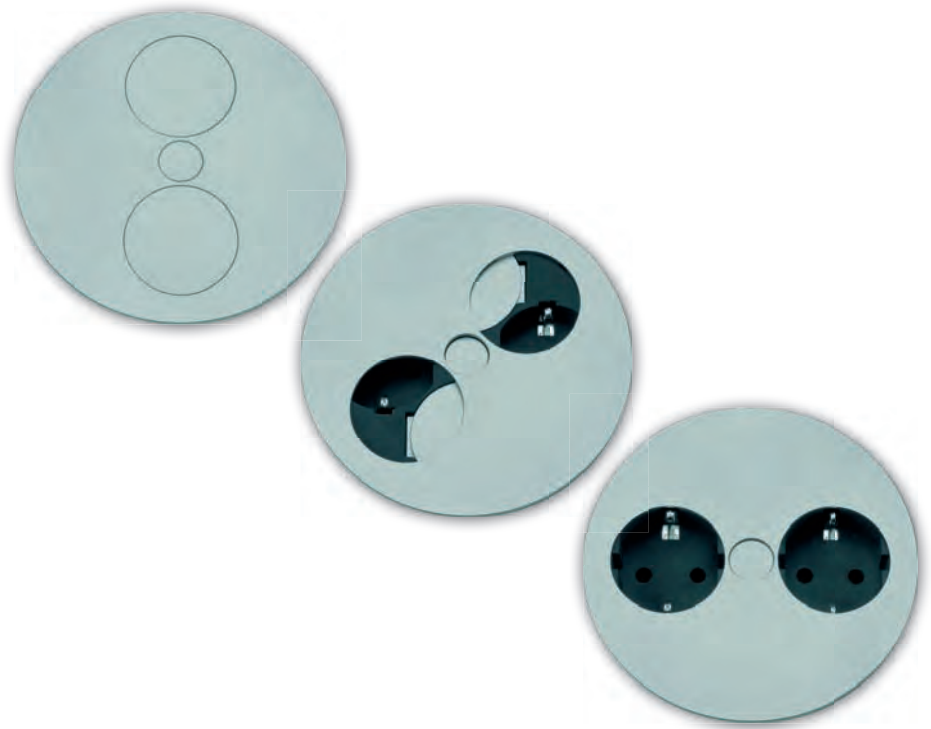

Código

0700690

Descripción

Twist 2 Schüko

Alto

43

∅ Diámetro ∅ Encastre

115

105

Acabado

Ínox

Embalaje

1



## Square 80



### Sus beneficios

- » Los mecanizados para cables en los escritorios son standard. Este mecanizado en la superficie de trabajo puede ofrecerle algo más que un orificio con tapa deslizante. El EVOLine Square80 ofrece un enchufe, y un cargador de USB.
- » Incluso en posición cerrada, EVOLine Square80 proporciona una solución inteligente: La cubierta deslizante en su versión Qi proporciona tecnología de inducción para la carga inalámbrica de móviles, sólo en la versión inox.
- » Muy fácil instalación gracias a su novedoso sistema de sujeción. Válido para instalación en encimeras de hasta 50 mm. de espesor.

**i** Válido solo para móviles con WPC Standar (Wireless Power Consortium). 

Código	Descripción	Alto	Medida	Ø Encastre	Acabado	Embalaje
0700989	Sistema Square 80 	68	96 x 107	80	Ínox	1
0700307	Sistema Square 80	68	96 x 107	80	Negro	1









# Back Flip

Pulse, Gira, Enchufe





En posición cerrada EVOLine BackFlip es tan sólo una placa de fino espesor en la encimera. Con la pequeña presión de un dedo gira 180 grados y muestra su lado útil: Cargador USB y tomas de corriente se muestran muy por encima de la superficie de trabajo para proporcionar una mayor protección contra derrames de líquidos. Sin embargo, la profundidad de montaje es de tan solo 53 mm, permitiendo la instalación en la parte superior de un cajón o en otros dispositivos.

Muy fácil instalación gracias a su sistema de sujeción escalonado por cuñas, válido para encimeras de hasta 40 mm. de espesor.

## Back Flip

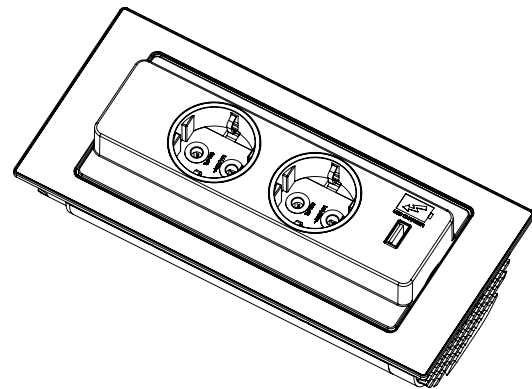
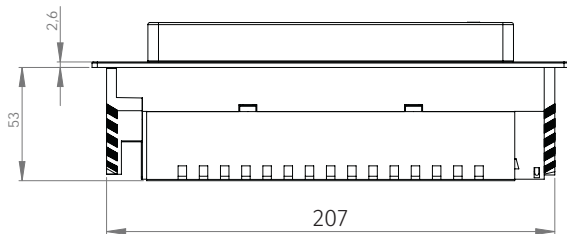
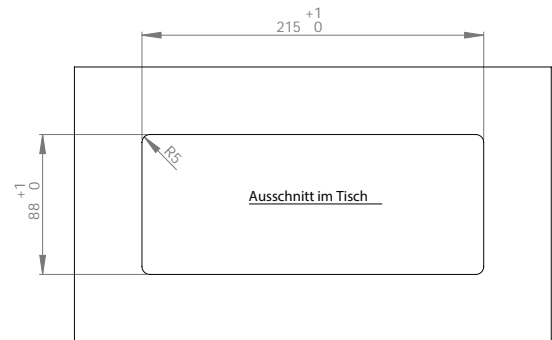
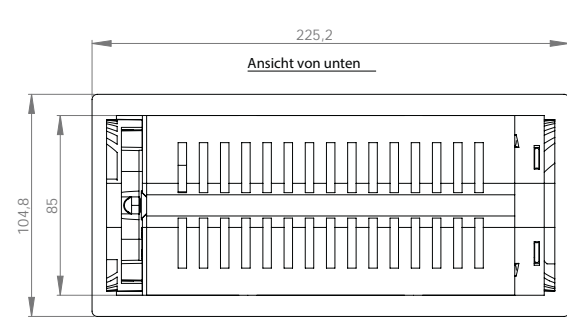

Código	Descripción	Alto	Ancho	Fondo	Encastre	Acabado	Embalaje
0701089	Sistema Enchufes Back Flip	553	226	105,5	207 x 94,5	Ínox	1





# Encastre

## Power Frame

### Sus beneficios.

- » Montaje de los 2 componentes mediante presión.
- » Provisto de adhesivo para perfecta fijación a superficie de trabajo.
- » Equipado con junta de estanqueidad.
- » Presentación con 2 tomas Schüko y 2 cargador USB.
- » Acabado aluminio.

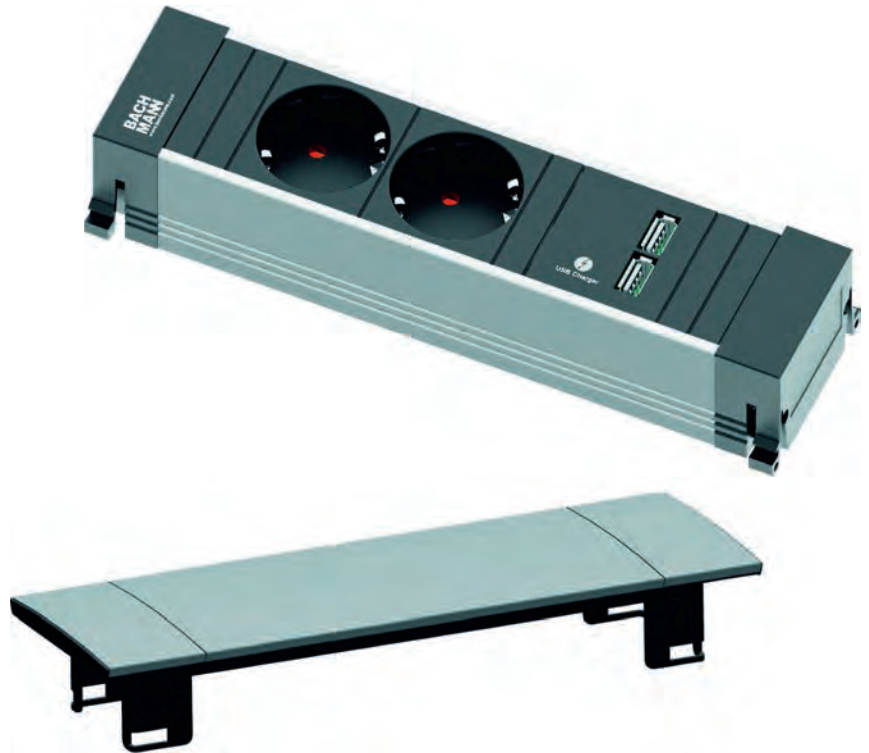

Código	Descripción	Alto	Ancho	Fondo	Encastre	Acabado	Embalaje
0703787	Power Frame 2 Schuko 2 USB Cargador	45	256	87	225 x 60	Aluminio	1

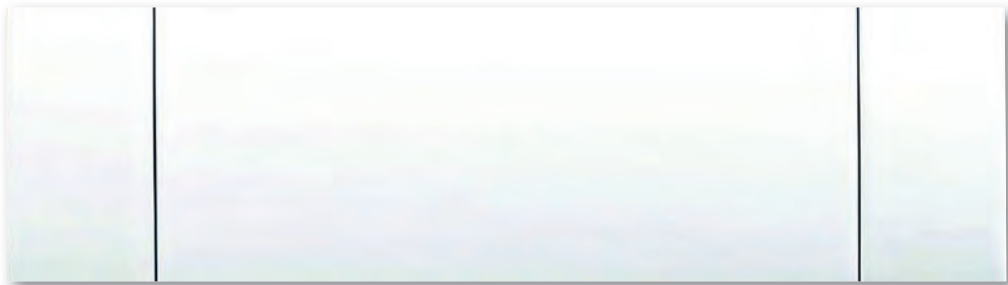

# Encastre



## Flip Top Push



### Sus beneficios.

- » Acabado en inox cepillado.
- » Equipado con 3 tomas Schüko.
- » Equipado con junta de estanqueidad.
- » La tapa se activa con sistema push.
- » Permite la conexión a red con tapa abatida.
- » Poca ocupación en posición abatida del espacio interior del módulo bajo.

Código

0711287

Descripción

Flip Top Push 3 Schüko

Alto Ancho Fondo Encastre

68

210

167

195 X 157

Acabado

Ínox

Embalaje

1



### Sus beneficios.

- » Posibilidad de aplicación en diferentes posicionamientos de los planos de trabajo, vertical y horizontal.
- » Presentación con 3 tomas Schüko.
- » Acabado en aluminio/negro.
- » Perfil sujeción mediante clip 10 cms.
- » Fijación en superficie sin ningún tipo de enchastre.



Código	Descripción	Alto	Ancho	Fondo	Acabado	Embalaje
0700187	V - Dock 3 Schüko	66	211	66	Aluminio / Negro	1





# Superficie



## Regleta Universal

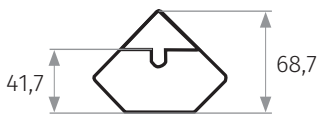

### Sus beneficios.

- » Regleta de electrificación universal para ser instalada de forma frontal o lateral.
- » Acabado aluminio/negro y equipado con 4 tomas Schüko.
- » Extensible entre 457-585 mm.
- » Acorde a la normativa IEC60884, VDE 0620-I, 2 polos con toma de tierra y protección de seguridad infantil.
- » Fijación en superficie sin ningún tipo de encastre.
- » Posibilidad de instalación a pared o en esquina.

### Código

0710887

### Descripción

Regleta Universal

### Alto

457 - 585

### Acabado

Aluminio / Negro

### Embalaje

1





# Superficie

## Cover Elevator



Elevator Cover Interior



Elevator Cover Exterior

### Sus beneficios.

- » Presentación de 2 modelos, para interior o exterior del módulo.
- » Acabado inox y provisto de soportes adhesivos para su instalación en interiores y fijación mediante tirafondos a pared en el modelo exterior.
- » En la versión exterior, añade una pieza para desmontar el panel frontal en caso de ser necesario.
- » En la versión interior, la tapa consta de pasacables y es necesario para su instalación un encastre de  $\varnothing$  80 mm.

Código	Descripción	Alto	Ancho	Fondo	Acabado	Embalaje
0710691	Elevator Cover Interior	150	127	127	Ínox	1
0710591	Elevator Cover Exterior	210	92	92	Ínox	1





Sus beneficios.

- » Tomas auxiliares presentado en acero/negro.
- » Diferentes opciones de posicionamiento.
- » Con cable conexión de 2 metros incorporado.
- » Fijado en superficie sin ningún tipo de encastre.



Light S1 (1 toma Schüko)



Light S2 (2 tomas Schüko)

Código	Descripción	Alto	Ancho	Fondo	Acabado	Embalaje
0700289	Light S1 (1 toma Schüko)	74	83	140	Ínox	1
0700389	Light S2 (2 tomas Schüko)	74	166	140	Ínox	1

