

Catálogo

Electrodomésticos línea blanca.
Abril 2018



BOSCH

Innovación para tu vida





Todas las ventajas de nuestro Servicio Técnico Oficial.

En nuestra red de Servicios Oficiales al Cliente disponemos de la tecnología más avanzada y, sobre todo, del equipo de profesionales que conocen más a fondo tus electrodomésticos. Nosotros los diseñamos pieza a pieza y, por eso, solo nosotros somos capaces de conseguir que tu electrodoméstico funcione siempre a la perfección.

Solicitud de asistencia técnica



Siempre contigo

Asistencia telefónica 24 horas, 7 días a la semana. Concertamos cita al momento: 976 30 57 13. También puedes solicitar una reparación online a través de nuestra web.



Máxima garantía

2 años de garantía, (garantía legal obligatoria de 3 meses).



Servicio de emergencias

Para obtener asistencia inmediata, ofrecemos un servicio Vip en el que te atendemos urgentemente en menos de 2 horas*.



Amplio horario de reparaciones

De lunes a viernes, y también sábados por la mañana, para adaptarnos siempre a tus necesidades*.



La más amplia red de Servicios Oficiales

Para dar cobertura a todo el país.

Accesorios y repuestos



Compra online

Compra online de accesorios y repuestos originales. Entrega en aproximadamente 24 horas.



Pago con tarjeta

Pago con tarjeta de crédito VISA o Mastercard o contra reembolso.



Devoluciones

En caso de disconformidad con el producto recibido, tienes un plazo de 14 días naturales a contar desde la fecha de entrega del pedido para devolverlo.



Asistente interactivo

Todas las opciones de asistencia que necesitas en un único lugar. Un completo resumen con toda la información relevante sobre tu electrodoméstico.



Descarga de manuales

Conoce mejor tu electrodoméstico. En Bosch ponemos a tu disposición la documentación completa de tu producto.



Calidad con 5 años de confianza.

5 años de tranquilidad asegurados. Desde el momento de la compra, tu nuevo electrodoméstico Bosch está cubierto por un periodo de 2 años de garantía. Te ofrecemos la posibilidad de contratar nuestro servicio “Confianza Bosch”, con el cual podrás disfrutar durante tres años más de la misma tranquilidad que te ofrece la garantía oficial del fabricante.

Técnicos especializados

La revisión de tu electrodoméstico así como su reparación será realizada por nuestros técnicos oficiales Bosch, especialmente formados para reparar tus electrodomésticos.

Repuestos originales

Nuestros técnicos utilizan siempre repuestos originales Bosch.

Confianza Bosch

¿Dónde y cuándo puedo contratarla?

Puedes disfrutar del contrato “Confianza Bosch” antes de finalizar los dos años de garantía legal del fabricante. Solo tienes que entrar en nuestra web: www.bosch-home.es/servicio-oficial

¿Qué ventajas ofrece?

- ▶ Garantía 100% del fabricante durante 5 años.
- ▶ Calidad Bosch a largo plazo y a un precio competitivo.
- ▶ Máxima cobertura que te protege ante posibles reparaciones o gastos. Evitarás cualquier sorpresa inesperada y podrás despreocuparte desde el momento cero.
- ▶ Servicio disponible para todos nuestros electrodomésticos de línea blanca.



Home Connect.

Controla tus electrodomésticos desde tu dispositivo móvil.



Ya puedes disfrutar de una cocina completa compuesta por productos Home Connect. Ahora tienes la posibilidad de controlar y monitorizar tus electrodomésticos desde tu teléfono móvil o tu tablet. Descubre todas las opciones que te ofrecen:

Hornos y compactos	Cafetera	Lavavajillas	Lavadora	Secadora
<ul style="list-style-type: none"> ▶ HSG636XS6 ▶ CNG6764S6 ▶ CSG656RW6 	<ul style="list-style-type: none"> ▶ CTL636ES6 	<ul style="list-style-type: none"> ▶ SMS88TI36E ▶ SMS68TW06E ▶ SMV88TX36E 	<ul style="list-style-type: none"> ▶ WAYH890ES 	<ul style="list-style-type: none"> ▶ WTYH7710ES
<ul style="list-style-type: none"> ▶ Descubrir una amplia variedad de recetas ▶ Precalentar el horno ▶ Ajustar las opciones de cocción 	<ul style="list-style-type: none"> ▶ Controlar todas las opciones del producto ▶ Preparar bebidas en la distancia 	<ul style="list-style-type: none"> ▶ Controlar o modificar todos los ajustes del lavado ▶ Recibir avisos de relleno de depósitos de sal y abrillantador ▶ Consejos sobre el programa más adecuado ▶ Conexión en remoto con el servicio técnico en caso de avería ▶ Trucos y consejos para un mejor lavado 	<ul style="list-style-type: none"> ▶ Controlar o modificar todos los ajustes del lavado ▶ Recibir avisos de relleno de depósitos de detergente y suavizante ▶ Consejos sobre el programa más adecuado para cada colada ▶ Trucos y consejos para un mejor lavado 	<ul style="list-style-type: none"> ▶ Controlar o modificar todos los ajustes del ciclo ▶ Consejos sobre el programa más adecuado para cada colada ▶ Trucos y consejos para un mejor secado



Placas	Campanas	Frigoríficos	Frigoríficos Home Connect Ready		
<ul style="list-style-type: none"> ▶ PXX975KW1E ▶ PXY875KW1E 	<ul style="list-style-type: none"> ▶ DWF97RV20 ▶ DWF97RV60 ▶ DWK98PR20 ▶ DWK98PR60 	<ul style="list-style-type: none"> ▶ KGN36HI32 	<ul style="list-style-type: none"> ▶ KGF49SB40 ▶ KGF49SM30 ▶ KGN49AI3P ▶ KGN49AW3P ▶ KGN46AI3P ▶ KGN46AW3P ▶ KGN39LM35 	<ul style="list-style-type: none"> ▶ KAD92SB30 ▶ KGF56SB40 ▶ KGF56PI40 ▶ KGF39SB45 ▶ KGF39SW45 ▶ KGF39SR45 ▶ KGF39PI45 	<ul style="list-style-type: none"> ▶ KGN39AI4P ▶ KGN39LB3A ▶ KGN39AI3P ▶ KGN39AW3P ▶ KGN36AI4P ▶ KGN36AI3P ▶ KGN36AW3P
<ul style="list-style-type: none"> ▶ Controlar o modificar todos los ajustes de cocción ▶ Disponer de una amplia variedad de recetas de cocina 	<ul style="list-style-type: none"> ▶ Conectar y controlar todos los ajustes ▶ Programar función automática o desconexión ▶ Recibir avisos de limpieza de los filtros y renovación de los mismos 	<ul style="list-style-type: none"> ▶ Ver en cualquier momento el interior del frigorífico y su contenido 	<ul style="list-style-type: none"> ▶ KSZ10HC00: accesorio Home Connect 		
		<ul style="list-style-type: none"> ▶ Ajustar la temperatura de las diferentes zonas ▶ Ajustar funciones especiales, como Refrigeración Super ▶ Disfrutar de una guía de alimentos e información nutricional ▶ Recibir avisos de las alarmas, como puerta abierta, o caída de la luz 			

¿Cómo elegir tu mejor frigorífico?

Por espacio...

Frigorífico y congelador 1 puerta



Frigorífico americano



Frigorífico combi de 60 cm



Frigorífico combi de 70 cm



Por su sistema de conservación...



x3

VitaFresh Pro: conserva hasta el triple de tiempo tus alimentos.



x2

VitaFresh Plus: conserva hasta el doble de tiempo tus alimentos.



VitaFresh: conserva más tiempo tus alimentos.

Por su equipamiento interior...



Iluminación LED.

Mínimo consumo y máximo rendimiento. Dura toda la vida útil de tu frigorífico. Perfecta visualización del interior.



Bandejas de cristal EasyAccess.

Con topes de seguridad antivuelco. Permite tener un fácil acceso a todos los alimentos que tengas en tu frigorífico.



Home Connect

Home Connect.

Maneja tu frigorífico desde tu móvil o tablet estés donde estés. Según modelo, cuenta con 2 cámaras integradas que fotografían el interior.

Por su eficiencia energética...

Energía

A+++

La mayor parte de la gama de frigoríficos Bosch se distribuye entre A+++ y A++, lo que supone un ahorro importante. Único electrodoméstico conectado 24 horas/día, 365 días.

¡Elige el que más te guste con el **mínimo consumo** garantizado!

Por su flexibilidad...



Frigoríficos y congeladores

- Frigoríficos combis
- Frigoríficos y congeladores de una puerta
- Frigoríficos americanos
- Frigoríficos dos puertas
- Frigoríficos y congeladores integrables



Personaliza y dale color a tu cocina.

¡Por fin ha llegado! ¡Para gustos los colores! Un frigorífico al que le puedes cambiar las puertas de colores cuando quieras y por ti mismo. Dale a tu cocina ese toque de diseño que estabas esperando. Fácil instalación. ¡Compruébalo tú mismo!

Diseño exterior

Primer producto en el mercado que permite poder cambiar el color de las puertas de manera fácil y sencilla por ti mismo cuando quieras. Elige entre 18 colores posibles.

Iluminación LED

Luz clara, fría, eficiente, de mínimo consumo, máximo rendimiento, larga durabilidad. Permite visualizar el interior del frigorífico completamente y a la perfección.

VitaFresh

Sistema de conservación que permite conservar los alimentos con su frescura, vitaminas, minerales y sabores durante más tiempo como el primer día. Es una zona compuesta por:

- Cajones para carnes y pescados, alcanzando una temperatura cercana a los 0°C.
- Cajón para frutas y verduras, con regulador de humedad: para verduras, alta humedad, y para frutas, baja humedad.

variostyle



Tecnología VitaFresh: tus alimentos frescos hasta el triple de tiempo.

VitaFresh Pro, la mejor tecnología de conservación, ya está disponible no solo en frigoríficos combis, sino también en la gama de frigoríficos de 1 puerta.

VitaFresh Pro: conserva hasta el triple de tiempo

Esta zona, con regulación independiente de temperatura, permite ajustar las condiciones óptimas de conservación de los alimentos. Se puede regular la temperatura entre -1 y 3°C. Está compuesta por dos cajones:

- ▶ Cajón VitaFresh Pro 0°C con control de humedad: permite regular la humedad relativa del aire en el interior del cajón, girando el control de humedad. Ideal para frutas y verduras:
 - Hacia el icono de frutas: bajo nivel de humedad.
 - Hacia el centro: ideal para cargas mixtas, tanto frutas como verduras.
 - Hacia el icono de verduras: alto nivel de humedad.
- ▶ Cajón VitaFresh Pro 0°C: para conservar carnes y pescados frescos con una temperatura estable y precisa.



VitaFresh Plus: conserva hasta el doble de tiempo

Esta zona se compone de varios cajones:

- Carnes y pescados: dos cajones, uno para cada tipo de alimento si lo deseas. Permite alcanzar una temperatura cercana a los 0°C consiguiendo el ambiente óptimo para tus alimentos.
- Frutas y verduras: cuenta con un regulador de humedad que permite ajustarlo en función de los alimentos que haya en su interior. Verduras (alta humedad) o frutas (baja humedad).



VitaFresh: conserva durante más tiempo tus alimentos

Gracias a este sistema se consigue el entorno perfecto en el interior del frigorífico para conservar los alimentos durante más tiempo.



Frigoríficos combis.

- x3 **Zona VitaFresh Pro 0°C**
Conserva los alimentos frescos hasta el triple de tiempo.
- x2 **Zona VitaFresh Plus**
Conserva los alimentos frescos hasta el doble de tiempo.























Home Connect
Conecta tu frigorífico a tu dispositivo móvil y disfruta de múltiples ventajas.

Serie | 8

Serie | 6

Ancho	Alto	Home Connect ready	Home Connect ready
		VitaFresh Pro	VitaFresh Plus
70 cm	203 cm	 NUEVO Home Connect x3 KGF49SB40 ■ KGF49SM30 ■	 NUEVO Home Connect x2 KGN49AI3P ■ KGN49AW3P □
	193 cm	 Fondo 80 cm Home Connect x3 KGF56SB40 ■ KGF56PI40 ■	
	186 cm		 NUEVO Home Connect x2 KGN46AI3P ■ KGN46AW3P □
60 cm	203 cm	 Home Connect x3 KGF39SB45 ■ KGF39SW45 □ KGF39SR45 ■ KGF39PI45 ■	 Home Connect x2 KGN39AI4P ■ KGN39LB3A ■ KGN39AI3P ■ KGN39AW3P □
	187 cm		 NUEVO Home Connect x2 KGN39LM35 ■
	186 cm		 Home Connect x2 KGN36AI4P ■ KGN36AI3P ■ KGN36AW3P □
	176 cm		

Combis No Frost

		Serie 4		Serie 2		
Home Connect VitaFresh		VitaFresh				
		 <p>NUEVO KGN49XI3P</p>				
		<p>NUEVO</p> <ul style="list-style-type: none"> KVN39IH3B KVN39IK3B KVN39IO3B KVN39ID3B KVN39IR3B KVN39IC3B KVN39IZ3B KVN39IF3B KVN39IE3B <p>NUEVO</p> <ul style="list-style-type: none"> KVN39IL3B KVN39IJ3B KVN39IA3B KVN39IN3B KVN39IP3B KVN39IV3B KVN39IT3B KVN39IX3B KVN39IG3B <p>KGN39XI4P</p> <ul style="list-style-type: none"> KGN39XW4P KGN39XI3P KGN39XL3P KGN39XW3P KGN39VI3A KGN39VW3A       				
 <p>KGN36HI32</p> 						
		<ul style="list-style-type: none"> KGN36XI4P KGN36XW4P KGN36XI3P KGN36XL3P KGN36XW3P KGN36VI3A KGN36VW3A       				
					 <p>KGN36NW3C</p>	
					  <p>KGN33NL3A KGN33NW3A</p>	

Serie | 8

Combis No Frost



KGF56SB40



Modelo	KGF56SB40	KGF56PI40
EAN	4242002906959	4242002906928
Precio de referencia	1.800 €	1.620 €
Acabado	Cristal negro	Acero inox antihuellas
Alto x ancho x fondo sin tirador (cm)	193 x 70 x 80	
Tecnología	No Frost, Full Skin Condenser	
Eficiencia energética*	A+++	
Sistema conservación		
Frutas y verduras	VitaFresh Pro 0°C	
Carnes y pescados	VitaFresh Pro 0°C	
Diseño		
VarioStyle: puertas intercambiables	-	
Tipo de electrónica/Ubicación	Display LCD/Exterior	
Iluminación/Ubicación	LED con SoftStart/Superior, lateral	
Equipamiento		
Bandejas EasyAccess	•	
Botellero	•	
Cajón BigBox	•	
Capacidad bruto/útil (litros)	554/480	
Nivel de ruido (dB)	42	
Accesorio unión 2 combis (necesario)	-	
Home Connect	•/accesorio KSZ10HC00	

*Dentro del rango de A+++ a D.

• Sí tiene/- No tiene. Todas las prestaciones en detalle en las tablas técnicas pág. 70. Glosario de prestaciones pág. 64.

Máxima eficiencia A+++ , mínimo consumo

Tu frigorífico está conectado 24 horas al día, 7 días a la semana, lo que representa un consumo importante de la energía eléctrica del hogar.

Un frigorífico A+++ reduce en un 47% el consumo de energía frente a un modelo A+.

Nuestra nueva gama de frigoríficos combi de 70 cm aúnan en un solo aparato las mejores condiciones de conservación de los alimentos, con el mínimo consumo de energía.

Full Skin Condenser, instalación perfecta

Nuestros combis incorporan un innovador circuito de frío, que permite una mayor eficiencia energética y una notable reducción del nivel de ruido, así como un incremento de la capacidad interior y más flexibilidad para instalar el frigorífico.



Display LCD Premium TouchControl, máxima comodidad

Queda perfectamente integrado en la puerta y permite una visualización completa de las temperaturas de los diferentes compartimentos (frigorífico, zona VitaFresh Pro 0°C y congelador) y de todas las funciones.



Flexibilidad en el congelador VarioZone y cajón BigBox

Encontrarás entre los cajones del congelador, bandejas de cristal de máxima seguridad. Podrás quitar los cajones y utilizar la bandeja directamente, o incluso retirar los cajones y la bandeja para congelar grandes piezas. Descubre una mayor flexibilidad y comodidad a la hora de llenar el interior del frigorífico.

Además, cuenta con un cajón BigBox que permite congelar grandes cantidades de alimentos o alimentos de gran tamaño con total comodidad.

Serie | 8

Combis No Frost



NUEVO



NUEVO



Modelo	KGF49SB40	KGF49SM30
EAN	4242002923925	4242002942964
Precio de referencia	1.740 €	1.680 €
Acabado	Cristal negro	Acero bajo cristal
Alto x ancho x fondo sin tirador (cm)	203 x 70 x 67	203 x 70 x 67
Tecnología	No Frost, Full Skin Condenser	No Frost, Full Skin Condenser
Eficiencia energética*	A+++	A++
Sistema conservación		
Frutas y verduras	VitaFresh Pro 0°C	VitaFresh Pro 0°C
Carnes y pescados	VitaFresh Pro 0°C	VitaFresh Pro 0°C
Diseño		
VarioStyle: puertas intercambiables	-	-
Tipo de electrónica/Ubicación	Display LCD/Exterior	Display digital/Interior
Iluminación/Ubicación	LED con SoftStart/Superior, lateral	LED con SoftStart/Superior, lateral
Equipamiento		
Bandejas EasyAccess	•	•
Botellero	•	•
Cajón BigBox	-	-
Capacidad bruto/útil (litros)	462/413	462/413
Nivel de ruido (dB)	40	42
Accesorio unión 2 combis (necesario)	-	-
Home Connect	•/accesorio KSZ10HC00	•/accesorio KSZ10HC00

*Dentro del rango de A+++ a D.

• Sí tiene/-No tiene. Todas las prestaciones en detalle en las tablas técnicas pág. 70. Glosario de prestaciones pág. 64.



KGF49SB40

Iluminación LED

Luz de mínimo consumo, máximo rendimiento y larga durabilidad; tanto como tu frigorífico Bosch. Perfecta visualización del interior.

Efecto SoftStart

Además, en este caso la iluminación aumenta y disminuye de manera gradual conforme se abre o se cierra la puerta evitando posibles deslumbramientos.

Bandejas de cristal EasyAccess

Bandejas de cristal con topes de seguridad antivuelco que permiten su extracción de manera fácil y segura. Llegarás hasta el último rincón del frigorífico.

Home Connect: controla tu frigorífico desde tu dispositivo móvil

Controla tu combi desde tu dispositivo móvil o tablet a través de la app Home Connect.

Adquiriendo y conectando el accesorio KSZ10HC00 podrás:

- ▶ Ajustar la temperatura de los diferentes compartimentos: frigorífico, congelador y zona VitaFresh Pro 0°C.
- ▶ Ajustar las funciones especiales, como Congelación "Super", Refrigeración "Super", Modo Vacaciones o Modo Eco, entre otras.
- ▶ Recibir avisos sobre alarmas, debidas a una caída de tensión o de temperatura. Ideal si te has dejado la puerta del frigorífico abierta al salir de casa.
- ▶ Disfrutar de una guía de conservación de alimentos e información nutricional.
- ▶ Consultar el manual de instrucciones.

Serie | 8

Combis No Frost



KGF39SB45



Modelo	KGF39SB45	KGF39SW45	KGF39SR45
EAN	4242002881430	4242002881461	4242002881447
Precio de referencia	1.645 €	1.645 €	1.645 €
Acabado	Cristal negro	Cristal blanco	Cristal rojo
Alto x ancho x fondo sin tirador (cm)	203 x 60 x 66		
Tecnología	No Frost, Full Skin Condenser		
Eficiencia energética*	A+++		
Sistema conservación			
Frutas y verduras	VitaFresh Pro 0°C		
Carnes y pescados	VitaFresh Pro 0°C		
Diseño			
VarioStyle: puertas intercambiables	-		
Tipo de electrónica/Ubicación	Display LCD/Exterior		
Iluminación/Ubicación	LED con SoftStart/Superior, lateral		
Equipamiento			
Bandejas EasyAccess	•		
Botellero	•		
Cajón BigBox	-		
Capacidad bruto/útil (litros)	395/343		
Nivel de ruido (dB)	38		
Accesorio unión 2 combis (necesario)	-		
Home Connect	•/accesorio KSZ10HC00		

*Dentro del rango de A+++ a D.

• Si tiene/-No tiene. Todas las prestaciones en detalle en las tablas técnicas pág. 70. Glosario de prestaciones pág. 64.

Máxima eficiencia A+++ , mínimo consumo

Resultados perfectos de conservación con el mínimo consumo 365 días, 24 horas. Diseño, eficiencia y la mejor conservación en un único producto, en tu frigorífico Bosch.

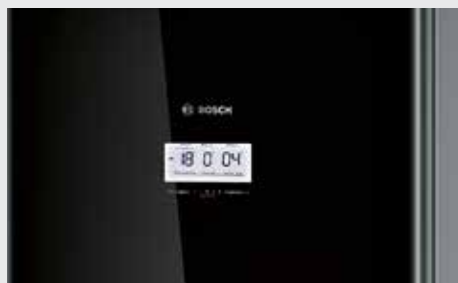

Sistema de cierre amortiguado

Las bisagras de las puertas de los combis están diseñadas para que se cierren por sí mismas de manera suave a partir de un ángulo de aproximadamente 20°.

Se asegura de esta manera un cierre hermético, evitando la pérdida de eficiencia y ofreciendo la máxima conservación de alimentos.

Display LCD Premium TouchControl, máxima comodidad

Queda perfectamente integrado en la puerta y permite una visualización completa de las temperaturas de los diferentes compartimentos (frigorífico, zona VitaFresh Pro 0°C y congelador) y de todas las funciones.

Home Connect: controla tu frigorífico desde tu dispositivo móvil

Controla tu combi desde tu dispositivo móvil o tablet a través de la app Home Connect.

Adquiriendo y conectando el accesorio KSZ10HC00 podrás:

- ▶ Ajustar la temperatura de los diferentes compartimentos: frigorífico, congelador y zona VitaFresh Pro 0°C.
- ▶ Ajustar las funciones especiales, como Congelación "Super", Refrigeración "Super", Modo Vacaciones o Modo Eco, entre otras.
- ▶ Recibir avisos sobre alarmas, debidas a una caída de tensión o de temperatura. Ideal si te has dejado la puerta del frigorífico abierta al salir de casa.
- ▶ Disfrutar de una guía de conservación de alimentos e información nutricional.
- ▶ Consultar el manual de instrucciones.

Serie | 8

Combi No Frost



Modelo	KGF39PI45
EAN	4242002881478
Precio de referencia	1.340 €
Acabado	Acero inox antihuellas
Alto x ancho x fondo sin tirador (cm)	203 x 60 x 66
Tecnología	No Frost, Full Skin Condenser
Eficiencia energética*	A+++
Sistema conservación	
Frutas y verduras	VitaFresh Pro 0°C
Carnes y pescados	VitaFresh Pro 0°C
Diseño	
VarioStyle: puertas intercambiables	-
Tipo de electrónica/Ubicación	Display LCD/Exterior
Iluminación/Ubicación	LED con SoftStart/Superior, lateral
Equipamiento	
Bandejas EasyAccess	•
Botellero	•
Cajón BigBox	-
Capacidad bruto/útil (litros)	395/343
Nivel de ruido (dB)	38
Accesorio unión 2 combis (necesario)	•/KSZ39AL00
Home Connect	•/accesorio KSZ10HC00

*Dentro del rango de A+++ a D.

• Si tiene/-No tiene. Todas las prestaciones en detalle en las tablas técnicas pág. 70. Glosario de prestaciones pág. 64.



KGF39PI45

Zona VitaFresh Pro 0°C: conserva hasta el triple de tiempo

Esta zona, con regulación independiente de temperatura, permite ajustar las condiciones óptimas de conservación de los alimentos. Se puede regular la temperatura entre -1 y 3°C. Se compone de:

- **Cajón VitaFresh Pro 0°C con control de humedad:** permite regular la humedad relativa del aire en el interior del cajón, girando el control de humedad. Ideal para frutas y verduras:
 - Hacia el icono de frutas: bajo nivel de humedad.
 - Hacia el centro: ideal para cargas mixtas, tanto frutas como verduras.
 - Hacia el icono de verduras: alto nivel de humedad.
- **Cajón VitaFresh Pro 0°C:** conserva carnes y pescados frescos. Alcanza una temperatura estable y precisa en función de los grados seleccionados para esta zona.

Iluminación LED

Luz de mínimo consumo, máximo rendimiento y larga durabilidad; tanto como tu frigorífico Bosch. Perfecta visualización del interior.

Efecto SoftStart

Además, en este caso la iluminación aumenta y disminuye de manera gradual conforme se abre o se cierra la puerta.



Serie | 6

Combis No Frost



KGN49AI3P



NUEVO



Modelo	KGN49AI3P	KGN49AW3P
EAN	4242002984605	4242002984599
Precio de referencia	1.475 €	1.295 €
Acabado	Acero inox antihuellas	Blanco
Alto x ancho x fondo sin tirador (cm)	203 x 70 x 67	
Tecnología	No Frost, Full Skin Condenser	
Eficiencia energética*	A++	
Sistema conservación		
Frutas y verduras	VitaFresh Plus	
Carnes y pescados	VitaFresh Plus † 0°C	
Diseño		
VarioStyle: puertas intercambiables	-	
Tipo de electrónica/Ubicación	Display LCD/Exterior	
Iluminación/Ubicación	LED con SoftStart/Superior, lateral	
Equipamiento		
Bandejas EasyAccess	•	
Botellero	•	
Cajón BigBox	-	
Capacidad bruto/útil (litros)	466/435	
Nivel de ruido (dB)	40	
Accesorio unión 2 combis (necesario)	•/KSZ39AL00	•/KSZ39AW00
Home Connect	•/accesorio KSZ10HC00	

*Dentro del rango de A+++ a D.

• Si tiene/-No tiene. Todas las prestaciones en detalle en las tablas técnicas pág. 71. Glosario de prestaciones pág. 64.

Tecnología Full Skin Condenser

Los nuevos frigoríficos de ancho 70 cm Bosch incorporan la tecnología Full Skin Condenser. Supone grandes mejoras como la conservación de los alimentos, son más eficientes e incrementan la capacidad interior. Además dotan de mayor flexibilidad a la hora de su instalación, como por ejemplo, garantizando la perfecta extracción de los cajones con una apertura de la puerta de 90°.

Mucha más capacidad

Ahora, si quieres, podrás unir dos combis de 70 cm de ancho juntos. Para ello, es necesario adquirir e instalarlos con el accesorio de unión correspondiente en función del acabado de ambos, y disfrutar del frigorífico prácticamente sin límites.

- ▶ Si tus frigoríficos son de acabado acero inox antihuellas, el accesorio correspondiente es el KSZ39AL00.
- ▶ Si tus frigoríficos son de acabado blanco, el accesorio correspondiente es el KSZ39AW00.

Ver en la información de producto si es o no posible la unión.



Display LCD exterior

Permite poder visualizar de un vistazo toda la información relativa a la temperatura del frigorífico y del congelador, o las funciones que tienes activadas.

Serie | 6

Combis No Frost



NUEVO

NUEVO

Modelo	KGN46AI3P	KGN46AW3P
EAN	4242002984568	4242002984551
Precio de referencia	1.365 €	1.235 €
Acabado	Acero inox antihuellas	Blanco
Alto x ancho x fondo sin tirador (cm)	186 x 70 x 67	
Tecnología	No Frost, Full Skin Condenser	
Eficiencia energética*	A++	
Sistema conservación	VitaFresh Plus	
Frutas y verduras	VitaFresh Plus	
Carnes y pescados	VitaFresh Plus ± 0°C	
Diseño	-	
VarioStyle: puertas intercambiables	-	
Tipo de electrónica/Ubicación	Display LCD/Exterior	
Iluminación/Ubicación	LED con SoftStart/Superior, lateral	
Equipamiento	-	
Bandejas EasyAccess	•	
Botellero	•	
Cajón BigBox	-	
Capacidad bruto/útil (litros)	415/385	
Nivel de ruido (dB)	40	
Accesorio unión 2 combis (necesario)	•/KSZ39AL00	•/KSZ39AW00
Home Connect	•/accesorio KSZ10HC00	

*Dentro del rango de A+++ a D.

• Si tiene/-No tiene. Todas las prestaciones en detalle en las tablas técnicas pág. 71. Glosario de prestaciones pág. 64.



KGN46AI3P

Días de conservación de los alimentos



Lechuga

VitaFresh Plus

60 días

20 días



Kiwi

VitaFresh Plus

50 días

14 días



Melocotón

VitaFresh Plus

14 días

7 días



Carne

VitaFresh Plus

7 días

3 días



Fresas

VitaFresh Plus

5 días

3 días



Pescado

VitaFresh Plus

2 días

1 día

■ VitaFresh Plus ■ Cajón normal

Estudio realizado por el Centro Nacional de Tecnología y Seguridad Alimentaria.

Ventajas de la conservación a medida gracias a la zona VitaFresh Plus

- ▶ **Mejora tu salud.** Mantiene las vitaminas, sabores, frescura, texturas y colores de los alimentos, asegurándote así una alimentación en las mejores condiciones.
- ▶ **Más fresca.** La carne y el pescado se mantienen frescos más tiempo, por lo que no tendrás que congelarlos y podrás cocinarlos en cualquier momento.
- ▶ **Ahorro económico.** Los alimentos duran más tiempo, lo que evitará desperdicios de comida. Te permitirá ir con menos frecuencia al supermercado, para destinar más tiempo a otras tareas.

Conserva los alimentos frescos hasta el doble de tiempo como el primer día.

Serie | 6

Combis No Frost



KG39LB3A



NUEVO

Modelo	KG39LB3A	KG39LM35	KG39AI4P
EAN	4242002972879	4242002880501	4242002972886
Precio de referencia	1.450 €	1.450 €	1.235 €
Acabado	Cristal negro	Acero bajo cristal	Acero inox antihuellas
Alto x ancho x fondo sin tirador (cm)	203 x 60 x 66	203 x 60 x 66	203 x 60 x 66
Tecnología	No Frost, Full Skin Condenser	No Frost, Full Skin Condenser	No Frost, Full Skin Condenser
Eficiencia energética*	A++	A++	A+++
Sistema conservación			
Frutas y verduras	VitaFresh Plus	VitaFresh Plus	VitaFresh Plus
Carnes y pescados	VitaFresh Plus \pm 0°C	VitaFresh Plus \pm 0°C	VitaFresh Plus \pm 0°C
Diseño			
VarioStyle: puertas intercambiables	-	-	-
Tipo de electrónica/Ubicación	Display LCD/Exterior	Display digital/Interior	Display LCD/Exterior
Iluminación/Ubicación	LED con SoftStart/Superior, lateral	LED con SoftStart/Superior, lateral	LED con SoftStart/Superior, lateral
Equipamiento			
Bandejas EasyAccess	•	•	•
Botellero	•	•	•
Cajón BigBox	-	-	-
Capacidad bruto/útil (litros)	400/366	400/366	400/366
Nivel de ruido (dB)	39	39	36
Accesorio unión 2 combis (necesario)	-	-	•/KSZ39AL00
Home Connect	•/accesorio KSZ10HC00	•/accesorio KSZ10HC00	•/accesorio KSZ10HC00

*Dentro del rango de A+++ a D.
 • Si tiene/-No tiene. Todas las prestaciones en detalle en las tablas técnicas pág. 71.
 Glosario de prestaciones pág. 64.

VitaFresh Plus: conserva hasta el doble de tiempo

Esta zona está compuesta por:

- **Cajones VitaFresh Plus \pm 0°C para carnes y pescados:** son ideales para guardar carnes y pescados, ya que consiguen una temperatura cercana a 0°C.
- **Cajón VitaFresh Plus para frutas y verduras:** cajón de gran capacidad, con control de humedad, que mantiene las condiciones ideales de humedad de las frutas y verduras para conservarlas, manteniendo sus vitaminas, minerales y, sobre todo, su sabor y frescura.

Para regular la humedad solo tendrás que deslizar la pestaña hacia el icono que más se ajuste a los alimentos que hay en el cajón: frutas, si queremos bajo nivel de humedad, o verduras, si queremos alto nivel de humedad.

Filtro AirFresh

Evita los malos olores y la contaminación cruzada entre alimentos, manteniendo su frescura durante más tiempo.



Serie | 6

Combis No Frost



Modelo	KGN39AI3P	KGN39AW3P
EAN	4242002972916	4242002972862
Precio de referencia	1.140 €	1.030 €
Acabado	Acero inox antihuellas	Blanco
Alto x ancho x fondo sin tirador (cm)	203 x 60 x 66	
Tecnología	No Frost, Full Skin Condenser	
Eficiencia energética*	A++	
Sistema conservación		
Frutas y verduras	VitaFresh Plus	
Carnes y pescados	VitaFresh Plus ↓ 0°C	
Diseño		
VarioStyle: puertas intercambiables	-	
Tipo de electrónica/Ubicación	Display LCD/Exterior	
Iluminación/Ubicación	LED con SoftStart/Superior, lateral	
Equipamiento		
Bandejas EasyAccess	•	
Botellero	•	
Cajón BigBox	-	
Capacidad bruto/útil (litros)	400/366	
Nivel de ruido (dB)	39	
Accesorio unión 2 combis (necesario)	•/KSZ39AL00	•/KSZ39AW00
Home Connect	•/accesorio KSZ10HC00	

*Dentro del rango de A+++ a D.

• Sí tiene/-No tiene. Todas las prestaciones en detalle en las tablas técnicas págs. 71-72. Glosario de prestaciones pág. 64.



KGN39AI3P



Full Skin Condenser: tecnología avanzada en el circuito de frío

Esta tecnología rediseña el circuito de frío en el sistema de refrigeración, y mejora entre otras cosas, el sistema de conservación de los alimentos. Pero además, esta tecnología aporta grandes beneficios como:

- ▶ Una mayor eficiencia energética con un menor consumo de energía.
- ▶ Una importante reducción del nivel de ruido.
- ▶ Incrementar la capacidad interior.
- ▶ Una total flexibilidad en la instalación del frigorífico y permite unir una pareja de frigoríficos combis gracias a los accesorios de unión KSZ39AL00 para modelos en acero y KSZ39AW00 para modelos en blanco.

Gracias a su sistema de apertura garantiza la instalación perfecta incluso directamente junto a la pared. Siempre dispondrás de una apertura mínima de 90° para mantener la total accesibilidad al interior de los cajones.

Home Connect: estés donde estés

Gracias a la app Home Connect y al accesorio Home Connect Ready (KSZ10HC00), podrás manejar tu frigorífico desde la tablet o tu dispositivo móvil, independientemente de dónde te encuentres.

Serie | 6

Combi No Frost



KGN36HI32

Modelo	KGN36HI32
EAN	4242002847474
Precio de referencia	1.595 €
Acabado	Acero inox antihuellas
Alto x ancho x fondo sin tirador (cm)	187 x 60 x 65
Tecnología	No Frost
Eficiencia energética*	A++
Sistema conservación	
Frutas y verduras	VitaFresh
Carnes y pescados	VitaFresh ↓ 0°C
Diseño	
VarioStyle: puertas intercambiables	-
Tipo de electrónica/Ubicación	Display digital/Exterior
Iluminación/Ubicación	LED/Lateral
Equipamiento	
Bandejas EasyAccess	•
Botellero	•
Cajón BigBox	-
Capacidad bruto/útil (litros)	349/320
Nivel de ruido (dB)	42
Accesorio unión 2 combis (necesario)	-
Home Connect	Cámaras integradas

*Dentro del rango de A+++ a D.

• Si tiene/-No tiene. Todas las prestaciones en detalle en las tablas técnicas pág. 72. Glosario de prestaciones pág. 64.



Bandejas de cristal EasyAccess

Bandejas de cristal con topes de seguridad antivuelco que permiten su extracción de manera fácil y segura. Llegarás hasta el último rincón de tu frigorífico.

Home Connect: revisa desde el supermercado lo que tienes en el interior de tu frigorífico

En cualquier momento y desde cualquier lugar, podrás ver lo que tienes en tu frigorífico, incluso cuando no estés en casa.

Nuestro frigorífico KGN36HI32, con dos cámaras integradas en su interior, toma automáticamente fotografías del compartimento refrigerador, para que puedas conocer en todo momento los alimentos disponibles.

Todo ello lo podrás hacer desde tu móvil o tablet.

Para los modelos que no llevan las cámaras integradas necesitarás conectar el accesorio KSZ10HC00 y así podrás:

- ▶ Ajustar la temperatura de los diferentes compartimentos.
- ▶ Ajustar las funciones especiales, cómo Congelación "Super" o Refrigeración "Super".
- ▶ Recibir avisos sobre alarmas, debidas a una caída de tensión o de temperatura en el frigorífico. Ideal si te has dejado la puerta del frigorífico abierta al salir de casa.
- ▶ Disfrutar de una guía de conservación de alimentos e información nutricional.
- ▶ Consultar el manual de instrucciones.

Serie | 6

Combis No Frost



Modelo	KGN36AI4P	KGN36AI3P	KGN36AW3P
EAN	4242002973258	4242002973494	4242002972107
Precio de referencia	1.170 €	1.080 €	970 €
Acabado	Acero inox antihuellas	Acero inox antihuellas	Blanco
Alto x ancho x fondo sin tirador (cm)	186 x 60 x 66	186 x 60 x 66	
Tecnología	No Frost, Full Skin Condenser	No Frost, Full Skin Condenser	
Eficiencia energética*	A+++	A++	
Sistema conservación			
Frutas y verduras	VitaFresh Plus	VitaFresh Plus	
Carnes y pescados	VitaFresh Plus \pm 0°C	VitaFresh Plus \pm 0°C	
Diseño			
VarioStyle: puertas intercambiables	-	-	
Tipo de electrónica/Ubicación	Display LCD/Exterior	Display LCD/Exterior	
Iluminación/Ubicación	LED con SoftStart/Superior, lateral	LED con SoftStart/Superior, lateral	
Equipamiento			
Bandejas EasyAccess	•	•	
Botellero	•	•	
Cajón BigBox	-	-	
Capacidad bruto/útil (litros)	357/324	357/324	
Nivel de ruido (dB)	36	39	
Accesorio unión 2 combis (necesario)	•/KSZ39AL00	•/KSZ39AL00	•/KSZ39AW00
Home Connect	•/accesorio KSZ10HC00	•/accesorio KSZ10HC00	

*Dentro del rango de A+++ a D.

• Si tiene/-No tiene. Todas las prestaciones en detalle en las tablas técnicas pág. 72. Glosario de prestaciones pág. 64.



KGN36AI3P

Por fin un No Frost extraordinariamente silencioso

El diseño del circuito de refrigeración con la incorporación de condensadores laterales, la mejora de los compresores, el rediseño y mejora de todo el sistema de desescarche, junto a la modificación de los sistemas de aislamiento, permite reducir a la mitad el nivel de ruido de nuestra gama de frigoríficos combi.

Equivalencia del nivel de ruido de los combis No Frost

El ruido se mide en escala logarítmica, por lo que 3 dB supone el doble de ruido, y 6 dB cuatro veces más ruido.

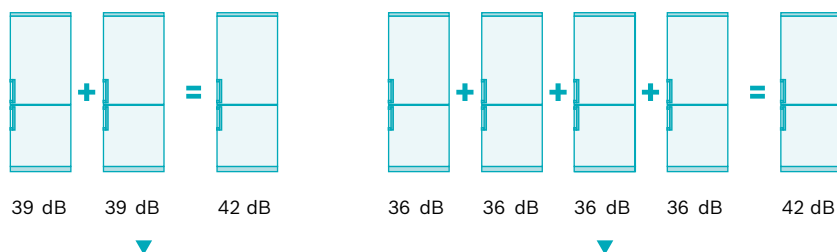

Dos combis de 39 dB, funcionando al mismo tiempo, hacen el mismo ruido que un único combi de 42 dB.

Cuatro combis de 36 dB, funcionando al mismo tiempo, hacen el mismo ruido que un único combi de 42 dB.



Serie | 4

Combis No Frost



KVN39IH3B



NUEVO

Modelo	KVN39IH3B
EAN	4242005091270
Precio de referencia	1.260 €
Acabado	Verde lima
Alto x ancho x fondo sin tirador (cm)	203 x 60 x 66
Tecnología	No Frost, Full Skin Condenser
Eficiencia energética*	A++
Sistema conservación	
Frutas y verduras	VitaFresh
Carnes y pescados	VitaFresh \pm 0°C
Diseño	
VarioStyle: puertas intercambiables	•
Incluye puertas/Color	•/Verde lima
Tipo de electrónica/Ubicación	LED/Interior
Iluminación/Ubicación	LED con SoftStart/Superior
Equipamiento	
Bandejas EasyAccess	•
Botellero	•
Cajón BigBox	-
Capacidad bruto/útil (litros)	400/366
Nivel de ruido (dB)	39
Accesorio unión 2 combis (necesario)	-
Home Connect	-

*Dentro del rango de A+++ a D.
• Si tiene/-No tiene. Todas las prestaciones en detalle en las tablas técnicas págs. 74-76.
Glosario de prestaciones pág. 64.



VarioStyle: nuevo y único concepto

Un producto revolucionario. Ahora, puedes compartirte un frigorífico con puertas de colores; 18 colores diferentes para elegir el que más te guste y el que mejor se adapte a tu cocina*. Además, podrás cambiarte las puertas cuando lo desees adquiriéndolas como accesorios. Si quieres más información sobre el producto, consulta nuestra página web oficial www.bosch-home.es

Tecnología Full Skin Condenser

Incorporan un innovador circuito de frío, que permite una mayor eficiencia energética y una notable reducción del nivel de ruido, así como un incremento de la capacidad interior y más flexibilidad para instalar el frigorífico.



VitaFresh: conserva tus alimentos durante más tiempo

Sistema de conservación que permite conservar los alimentos como el primer día durante más tiempo. Encontrarás un doble cajón para carnes y pescados, y otro cajón independiente para frutas y verduras con regulador de humedad para ajustarla en función de la carga.

*Si quieres ver todos los colores disponibles, consulta la página 62.

Serie | 4

Combis No Frost



	NUEVO	NUEVO	NUEVO	NUEVO	NUEVO	NUEVO
Modelo	KVN39IK3B	KVN39IO3B	KVN39ID3B	KVN39IR3B	KVN39IC3B	KVN39IZ3B
EAN	4242005090891	4242005090907	4242005090914	4242005090921	4242005090938	4242005090945
Precio de referencia	1.260 €	1.260 €	1.260 €	1.260 €	1.260 €	1.260 €
Acabado	Gris claro	Naranja	Marrón oscuro	Rojo cereza	Marrón claro	Negro mate



	NUEVO	NUEVO	NUEVO	NUEVO	NUEVO	NUEVO
Modelo	KVN39IF3B	KVN39IE3B	KVN39IL3B	KVN39IJ3B	KVN39IA3B	KVN39IN3B
EAN	4242005090952	4242005090969	4242005091379	4242005091386	4242005091393	4242005091409
Precio de referencia	1.260 €	1.260 €	1.260 €	1.260 €	1.260 €	1.260 €
Acabado	Amarillo	Frambuesa	Berenjena	Verde menta	Turquesa	Azul marino



	NUEVO	NUEVO	NUEVO	NUEVO	NUEVO
Modelo	KVN39IP3B	KVN39IV3B	KVN39IT3B	KVN39IX3B	KVN39IG3B
EAN	4242005091423	4242005091430	4242005091454	4242005091461	4242005091478
Precio de referencia	1.260 €	1.260 €	1.260 €	1.260 €	1.260 €
Acabado	Rosa pastel	Blanco marfil	Azul pastel	Dorado	Gris piedra

Diseño interior

No solo el diseño es exterior. Cuenta con iluminación LED interior, en la parte superior y con efecto SoftStart, es decir, con un encendido gradual evitando posibles deslumbramientos, lo que permite una perfecta visualización del interior; así como las bandejas de cristal EasyAccess con topes de seguridad antivuelco.

¿Y si quiero otro color?

Cuando compras por primera vez tu frigorífico VarioStyle las puertas vienen con el modelo. En caso de que quieras cambiar el color o combinar dos colores, consulta la página 62.



Serie | 4

Combis No Frost



KGN39XI4P



NUEVO

Modelo	KGN49XI3P	KGN39XI4P	KGN39XW4P	KGN39XI3P
EAN	4242002984582	4242002973265	4242002972978	4242002972954
Precio de referencia	1.380 €	1.150 €	1.105 €	1.045 €
Acabado	Acero inox antihuellas	Acero inox antihuellas	Blanco	Acero inox antihuellas
Alto x ancho x fondo sin tirador (cm)	203 x 70 x 67	203 x 60 x 66	203 x 60 x 66	203 x 60 x 66
Tecnología	No Frost, Full Skin Condenser	No Frost, Full Skin Condenser	No Frost, Full Skin Condenser	No Frost, Full Skin Condenser
Eficiencia energética*	A++	A+++	A+++	A++
Sistema conservación				
Frutas y verduras	VitaFresh	VitaFresh	VitaFresh	VitaFresh
Carnes y pescados	VitaFresh \pm 0°C	VitaFresh \pm 0°C	VitaFresh \pm 0°C	VitaFresh \pm 0°C
Diseño				
VarioStyle: puertas intercambiables	-	-	-	-
Tipo de electrónica/Ubicación	LED/Exterior	LED/Exterior	LED/Exterior	LED/Exterior
Iluminación/Ubicación	LED con SoftStart/Superior	LED con SoftStart/Superior	LED con SoftStart/Superior	LED con SoftStart/Superior
Equipamiento				
Bandejas EasyAccess	•	•	•	•
Botellero	•	•	•	•
Cajón BigBox	-	-	-	-
Capacidad bruto/útil (litros)	466/435	400/366	400/366	400/366
Nivel de ruido (dB)	40	36	39	39
Accesorio unión 2 combis (necesario)	•/KSZ39AL00	•/KSZ39AL00	•/KSZ39AW00	•/KSZ39AL00
Home Connect	-	-	-	-

*Dentro del rango de A+++ a D.
 • Sí tiene/-No tiene. Todas las prestaciones en detalle en las tablas técnicas pág. 72.
 Glosario de prestaciones pág. 64.



Máxima eficiencia: A+++ también en Serie 4

Un frigorífico A+++ reduce en un 47% el consumo de energía frente a un modelo A+, por lo que es muy importante valorar su eficiencia en el momento de la compra.

Resultados perfectos de conservación con el mínimo consumo 365 días, 24 horas. Diseño, eficiencia y la mejor conservación en un único producto. En tu frigorífico Bosch.

No Frost extraordinariamente silencioso

Gracias a la tecnología Full Skin Condenser con la incorporación de los condensadores laterales, mejora de los compresores y del sistema de desescarche y aislamiento, se ha conseguido reducir el nivel de ruido a prácticamente la mitad.

3 dB: la mitad de ruido

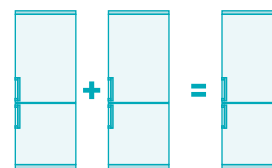

36 dB + 36 dB = 39 dB

Dos combis de 36 dB, funcionando al mismo tiempo, hacen el mismo ruido que un único combi de 39 dB.

Serie | 4

Combis No Frost



Modelo	KGN39XL3P	KGN39XW3P	KGN39VI3A
EAN	4242002972947	4242002972923	4242002973029
Precio de referencia	995 €	935 €	945 €
Acabado	Acero mate antihuellas	Blanco	Acero inox antihuellas
Alto x ancho x fondo sin tirador (cm)	203 x 60 x 66		203 x 60 x 66
Tecnología	No Frost, Full Skin Condenser		No Frost, Full Skin Condenser
Eficiencia energética*	A++		A++
Sistema conservación	VitaFresh		VitaFresh
Frutas y verduras	VitaFresh		VitaFresh
Carnes y pescados	VitaFresh ± 0°C		VitaFresh ± 0°C
Diseño	-		-
VarioStyle: puertas intercambiables	-		-
Tipo de electrónica/Ubicación	LED/Exterior		LED/Interior
Iluminación/Ubicación	LED con SoftStart/Superior		LED con SoftStart/Superior
Equipamiento	-		-
Bandejas EasyAccess	•		•
Botellero	•		•
Cajón BigBox	-		-
Capacidad bruto/útil (litros)	400/366		400/366
Nivel de ruido (dB)	39		39
Accesorio unión 2 combis (necesario)	•/KSZ39AL00	•/KSZ39AW00	-
Home Connect	-		-

*Dentro del rango de A+++ a D.

• Sí tiene/-No tiene. Todas las prestaciones en detalle en las tablas técnicas pág. 73.

Glosario de prestaciones pág. 64.



KGN39XL3P



VitaFresh: condiciones óptimas de conservación

La zona VitaFresh está compuesta por:

- **Zona VitaFresh ± 0°C:** con dos cajones, es ideal para conservar carnes y pescados ya que consigue una temperatura cercana a 0°C.
- **Zona VitaFresh:** cajón donde se garantiza el ambiente idóneo para la conservación de frutas y verduras gracias a la regulación de la humedad interior.

Iluminación LED

Luz de mínimo consumo, máximo rendimiento y larga durabilidad; tanto como tu frigorífico Bosch. Perfecta visualización del interior.

Efecto SoftStart

Además, en este caso la iluminación aumenta y disminuye de manera gradual conforme se abre o se cierra la puerta evitando posibles deslumbramientos.

Serie | 4

Combis No Frost



KG39VW3A



Modelo	KG39VW3A	KG36XI4P	KG36XW4P
EAN	4242002973074	4242002972848	4242002972855
Precio de referencia	835 €	1.105 €	995 €
Acabado	Blanco	Acero inox antihuellas	Blanco
Alto x ancho x fondo sin tirador (cm)	203 x 60 x 66	186 x 60 x 66	
Tecnología	No Frost, Full Skin Condenser	No Frost, Full Skin Condenser	
Eficiencia energética*	A++	A+++	
Sistema conservación			
Frutas y verduras	VitaFresh	VitaFresh	
Carnes y pescados	VitaFresh ↓ 0°C	VitaFresh ↓ 0°C	
Diseño			
VarioStyle: puertas intercambiables	-	-	
Tipo de electrónica/Ubicación	LED/Interior	LED/Exterior	
Iluminación/Ubicación	LED con SoftStart/Superior	LED con SoftStart/Superior	
Equipamiento			
Bandejas EasyAccess	•	•	
Botellero	•	•	
Cajón BigBox	-	-	
Capacidad bruto/útil (litros)	400/366	357/324	
Nivel de ruido (dB)	39	36	
Accesorio unión 2 combis (necesario)	-	•/KSZ39AL00	•/KSZ39AW00
Home Connect	-	-	

*Dentro del rango de A+++ a D.

• Si tiene/-No tiene. Todas las prestaciones en detalle en las tablas técnicas pág. 73. Glosario de prestaciones pág. 64.



Tecnología Full Skin Condenser

Incorporan un innovador circuito de frío, que permite una mayor eficiencia energética y una notable reducción del nivel de ruido, así como un incremento de la capacidad interior y más flexibilidad para instalar el frigorífico.

Gracias a su sistema de apertura garantiza la instalación perfecta incluso directamente junto a la pared. Siempre dispondrás de una apertura mínima de 90° para mantener la total accesibilidad al interior de los cajones.

Iluminación LED

Luz de mínimo consumo, máximo rendimiento y larga durabilidad; tanto como tu frigorífico Bosch. Perfecta visualización del interior.

Efecto SoftStart

Además, en este caso la iluminación aumenta y disminuye de manera gradual conforme se abre o se cierra la puerta evitando posibles deslumbramientos.

Serie | 4

Combis No Frost



Modelo	KGN36XI3P	KGN36XL3P	KGN36XW3P
EAN	4242002972831	4242002972817	4242002972824
Precio de referencia	985 €	935 €	870 €
Acabado	Acero inox antihuellas	Acero mate antihuellas	Blanco
Alto x ancho x fondo sin tirador (cm)	186 x 60 x 66		
Tecnología	No Frost, Full Skin Condenser		
Eficiencia energética*	A++		
Sistema conservación	VitaFresh		
Frutas y verduras	VitaFresh		
Carnes y pescados	VitaFresh ± 0°C		
Diseño	-		
VarioStyle: puertas intercambiables	-		
Tipo de electrónica/Ubicación	LED/Exterior		
Iluminación/Ubicación	LED con SoftStart/Superior		
Equipamiento	-		
Bandejas EasyAccess	•		
Botellero	•		
Cajón BigBox	-		
Capacidad bruto/útil (litros)	357/324		
Nivel de ruido (dB)	39		
Accesorio unión 2 combis (necesario)	•/KSZ39AL00	•/KSZ39AL00	•/KSZ39AW00
Home Connect	-		

*Dentro del rango de A+++ a D.

• Sí tiene/-No tiene. Todas las prestaciones en detalle en las tablas técnicas pág. 73. Glosario de prestaciones pág. 64.



KGN36XI3P



Electrónica TouchControl exterior

Permite regular la temperatura del frigorífico y del congelador con un solo dedo y directamente sobre la puerta sin necesidad de abrirla. No solo eso, sino que podrás elegir las funciones que necesites en cada momento así como estar informado de todo detalle en un simple vistazo.

Gracias a ello podrás disfrutar de las siguientes funciones:

- ▶ **Función Refrigeración “Super” y Congelación “Super”:** perfecta para garantizar la óptima conservación, tanto en el frigorífico como en el congelador, al introducir gran cantidad de alimentos frescos recién comprados.
- ▶ **Alarma óptica y acústica:** avisa ante cualquier descuido, como puerta abierta, corte del suministro eléctrico o aumento de temperatura.

Accesorios de unión

Necesarios para una perfecta instalación y funcionamiento de tus frigoríficos*.

Visualiza nuestros kits de unión:

KSZ39AL00

EAN: 4242002961156

Precio de referencia: 30 €

Accesorio de unión color inox.

KSZ39AW00

EAN: 4242002961170

Precio de referencia: 30 €

Accesorio de unión color blanco.

*Ver posibilidad en las tablas técnicas.

Serie | 4

Combis No Frost



KGN36VI3A

Modelo	KGN36VI3A	KGN36VW3A
EAN	4242002973005	4242002972985
Precio de referencia	880 €	775 €
Acabado	Acero inox antihuellas	Blanco
Alto x ancho x fondo sin tirador (cm)	186 x 60 x 66	
Tecnología	No Frost, Full Skin Condenser	
Eficiencia energética*	A++	
Sistema conservación		
Frutas y verduras	VitaFresh	
Carnes y pescados	VitaFresh ± 0°C	
Diseño		
VarioStyle: puertas intercambiables	-	
Tipo de electrónica/Ubicación	LED/Interior	
Iluminación/Ubicación	LED con SoftStart/Superior	
Equipamiento		
Bandejas EasyAccess	•	
Botellero	•	
Cajón BigBox	-	
Capacidad bruto/útil (litros)	357/324	
Nivel de ruido (dB)	39	
Accesorio unión 2 combis (necesario)	-	
Home Connect	-	

*Dentro del rango de A+++ a D.
 • Si tiene/-No tiene. Todas las prestaciones en detalle en las tablas técnicas pág. 73.
 Glosario de prestaciones pág. 64.



Bandejas de cristal EasyAccess

Bandejas de cristal con topes de seguridad antivuelco que permiten su extracción de manera fácil y segura. Llegarás hasta el último rincón de tu frigorífico.

Flexibilidad en el congelador VarioZone

Encontrarás entre los cajones del congelador bandejas de cristal de máxima seguridad. Es posible quitar los cajones y utilizar la bandeja directamente, o incluso retirar los cajones y la bandeja para congelar grandes piezas. Descubre una mayor flexibilidad y comodidad en la carga.

Por fin un No Frost extraordinariamente silencioso

Gracias a la tecnología Full Skin Condenser rediseñando el circuito de frío, con la mejora de los compresores y del sistema de desescarche, así como las modificaciones en el aislamiento han permitido reducir el nivel de ruido a prácticamente la mitad.

3 dB: la mitad de ruido

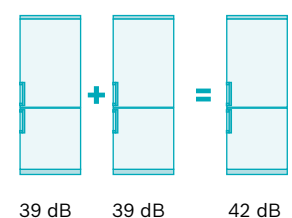

Serie | 2

Combis No Frost



Modelo	KG36NW3C	KG33NL3A	KG33NW3A
EAN	4242002973319	4242002961187	4242002973234
Precio de referencia	685 €	670 €	585 €
Acabado	Blanco	Acero mate antihuellas	Blanco
Alto x ancho x fondo sin tirador (cm)	186 x 60 x 66	176 x 60 x 66	
Tecnología	No Frost, Full Skin Condenser	No Frost, Full Skin Condenser	
Eficiencia energética*	A++	A++	
Sistema conservación			
Frutas y verduras	•	•	
Carnes y pescados	-	-	
Diseño			
VarioStyle: puertas intercambiables	-	-	
Tipo de electrónica/Ubicación	LED/Interior	LED/Interior	
Iluminación/Ubicación	LED con SoftStart/Superior	LED con SoftStart/Superior	
Equipamiento			
Bandejas EasyAccess	-	-	
Botellero	•	-	
Cajón BigBox	-	-	
Capacidad bruto/útil (litros)	329/302	306/279	
Nivel de ruido (dB)	42	42	
Accesorio unión 2 combis (necesario)	-	-	
Home Connect	-	-	



KG36NW3C

*Dentro del rango de A+++ a D.

• Sí tiene/-No tiene. Todas las prestaciones en detalle en las tablas técnicas pág. 73.
Glosario de prestaciones pág. 64.



A++, eficiencia en Serie 2

Un frigorífico A++ reduce en más de un 20% el consumo de energía frente a un modelo A+. Nuestra mejor conservación con el consumo más bajo.

Iluminación LED

Mínimo consumo y máximo rendimiento. Visualización clara y perfecta del interior de tu frigorífico.

Tecnología Full Skin Condenser

Incorporan un innovador circuito de frío, que permite una mayor eficiencia energética y una notable reducción del nivel de ruido, así como un incremento de la capacidad interior y más flexibilidad para instalar el frigorífico.

Frigoríficos de una puerta.

x3 Zona VitaFresh Pro 0°C
 Conserva los alimentos frescos hasta el triple de tiempo.

x2 Zona VitaFresh Plus
 Conserva los alimentos frescos hasta el doble de tiempo.

		Serie 8		Serie 6		Serie 4			
		VitaFresh Pro		VitaFresh Plus		VitaFresh			
Frigoríficos	Ancho	60 cm		60 cm		60 cm			
	Alto	186 cm		186 cm		186 cm			
	Alto	176 cm		176 cm		176 cm			
		<p>NUEVO x3</p> <p>KSF36PI3P <input type="checkbox"/> <input type="checkbox"/> <input type="checkbox"/></p> <p>KSF36PW3P <input type="checkbox"/></p> 		<p>NUEVO x2</p> <p>KSV36A14P <input type="checkbox"/> <input type="checkbox"/> <input type="checkbox"/></p> <p>KSV36AW4P <input type="checkbox"/> <input type="checkbox"/> <input type="checkbox"/></p> <p>KSV36BI3P <input type="checkbox"/></p> 				<p>NUEVO</p> <p>KSV36VI3P <input type="checkbox"/> <input type="checkbox"/> <input type="checkbox"/></p> <p>KSV36VW3P <input type="checkbox"/></p> 	
				<p>NUEVO x2</p> <p>KSV36BW3P <input type="checkbox"/> <input type="checkbox"/> <input type="checkbox"/></p> <p>KSW36AI3P <input type="checkbox"/> <input type="checkbox"/> <input type="checkbox"/></p> <p>KSV36AI3P <input type="checkbox"/> <input type="checkbox"/> <input type="checkbox"/></p> <p>KSV36AW3P <input type="checkbox"/></p> 					
						<p>NUEVO</p> <p>KSV33VL3P <input type="checkbox"/> <input type="checkbox"/> <input type="checkbox"/></p> <p>KSV33VW3P <input type="checkbox"/></p> 			

Acero inox antihuellas Blanco Acero mate antihuellas

Congeladores de una puerta.

		Serie 6		Serie 4	
Congeladores No Frost	Ancho	Alto	Zona EasyAccess		Zona EasyAccess
	70 cm	191 cm			 <p>NUEVO GSN58AW35 □</p>
	60 cm	186 cm	 <p>NUEVO GSN36BI3P ■ GSN36BW3P □</p>	 <p>NUEVO GSN36AI3P ■ GSN36AW3P □</p>	 <p>NUEVO GSN36VI3P ■ GSN36VW3P □</p>
		176 cm			 <p>NUEVO GSN33VL3P ■ GSN33VW3P □</p>

■ Acero inox antihuellas □ Blanco ▣ Acero mate antihuellas

Serie | 8

Frigoríficos una puerta



KSF36PI3P

	NUEVO	NUEVO
Modelo	KSF36PI3P	KSF36PW3P
EAN	4242005060849	4242005051984
Precio de referencia	1.385 €	1.225 €
Acabado	Acero inox antihuellas	Blanco
Alto x ancho x fondo sin tirador (cm)	186 x 60 x 65	
Tecnología	No Frost	
Eficiencia energética*	A++	
Sistema conservación		
Frutas y verduras	VitaFresh Pro 0°C	
Carnes y pescados	VitaFresh Pro 0°C	
Diseño		
VarioStyle: puertas intercambiables	-	
Tipo de electrónica/Ubicación	Display digital/Interior	
Iluminación/Ubicación	LED/Superior	
Equipamiento		
Bandejas EasyAccess	•	
Botellero	•	
Cajón BigBox	-	
Capacidad bruto/útil (litros)	329/300	
Nivel de ruido (dB)	41	
Congelador pareja	GSN36AI3P	GSN36AW3P
Accesorio unión (necesario)	KSZ39AL00	KSZ39AW00
Home Connect	-	

*Dentro del rango de A+++ a D.
• Si tiene/- No tiene. Todas las prestaciones en detalle en las tablas técnicas pág. 77.
Glosario de prestaciones pág. 64.

VitaFresh Pro: hasta el triple de tiempo

Conservará tus alimentos frescos como el primer día hasta el triple de tiempo.

Se compone de 3 cajones:

- **Cajón para frutas y verduras:** con regulador de humedad mucho más preciso. Podrás seleccionar: cuando haya verdura, alta humedad; cuando haya carga mixta de frutas y verduras, punto intermedio; y cuando haya mucha fruta, baja humedad.
- **Dos cajones para carnes y pescados:** ideal para conservar carne, pescado y/o lácteos. Máxima precisión en la temperatura y estabilidad garantizada en el tiempo.

Tecnología No Frost

Gracias al sistema de distribución y reparto de aire en el interior hace que el enfriamiento sea más homogéneo y rápido. Mayor estabilidad de la temperatura, mejores condiciones de conservación.

Elige a su mejor compañero

Cada frigorífico tiene su congelador como mejor compañero. Juntos suman más, más capacidad.

Para su instalación conjunta hay que tener en cuenta:

- El frigorífico debe ir siempre a la derecha del congelador: para asegurar el perfecto rendimiento y funcionamiento de ambos por el diseño tecnológico interior de cada uno.
- Su correspondiente accesorio de unión para garantizar una instalación perfecta.

¿De qué accesorios de unión dispongo?

Consultar la pág. 62 de este catálogo.

KSZ39AL00

EAN: 4242002961156

Precio de referencia: 30 €. Color inox.

KSZ39AW00

EAN: 4242002961170

Precio de referencia: 30 €. Color blanco.

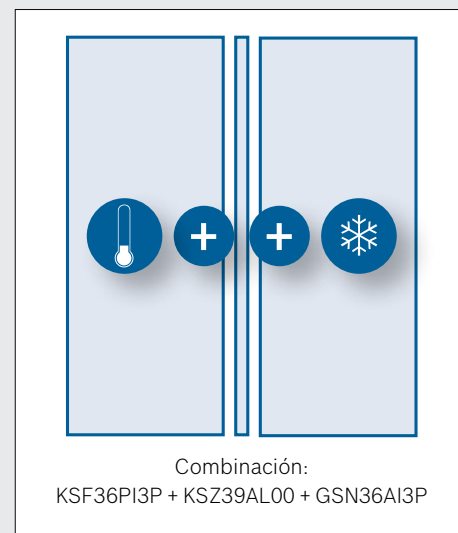

Serie | 6

Frigoríficos una puerta



	NUEVO	NUEVO	NUEVO
Modelo	KSV36AI4P	KSV36AW4P	KSV36BI3P
EAN	4242005061266	4242005061389	4242005060474
Precio de referencia	1.420 €	1.290 €	1.315 €
Acabado	Acero inox antihuellas	Blanco	Acero inox antihuellas
Alto x ancho x fondo sin tirador (cm)	186 x 60 x 65		186 x 60 x 65
Tecnología	Cíclico		Cíclico
Eficiencia energética*	A+++		A++
Sistema conservación	VitaFresh Plus		VitaFresh Plus
Frutas y verduras	VitaFresh Plus		VitaFresh Plus
Carnes y pescados	-		-
Diseño	-		-
VarioStyle: puertas intercambiables	-		-
Tipo de electrónica/Ubicación	Display digital/Interior		Display digital/Exterior
Iluminación/Ubicación	LED/Superior		LED/Superior
Equipamiento	•		•
Bandejas EasyAccess	•		•
Botellero	•		•
Cajón BigBox	-		-
Capacidad bruto/útil (litros)	348/346		348/346
Nivel de ruido (dB)	39		39
Congelador pareja	GSN36AI3P	GSN36AW3P	GSN36BI3P
Accesorio unión (necesario)	KSZ39AL00	KSZ39AW00	KSZ39AL00
Home Connect	-		-



KSV36AI4P

*Dentro del rango de A+++ a D.

• Sí tiene/-No tiene. Todas las prestaciones en detalle en las tablas técnicas pág. 77.

Glosario de prestaciones pág. 64.

VitaFresh Plus: hasta el doble de tiempo

Sistema de conservación que crea el ambiente perfecto en sus cajones para prolongar la frescura y propiedades de tus alimentos hasta el doble de tiempo.

Esta zona se distribuye en dos cajones:

- ▶ **Para frutas y verduras:** con regulador de humedad para crear el mejor ambiente para prolongar la vida de las frutas y verduras.
- ▶ **Para carnes y pescados:** consiguiendo una temperatura cercana a los 0°C se crea el entorno ideal para la conservación de carne, pescado o incluso lácteos.



Diseño interior

Perfiles acabados en acero, botellero cromado, bandejas EasyAccess de cristal con topes de seguridad antivuelco, iluminación LED, electrónica interior o exterior... Todo se combina a la perfección dándole ese toque moderno y cuidado de tu frigorífico Bosch.



Serie | 6

Frigoríficos una puerta



KSV36BW3P

	NUEVO	NUEVO
Modelo	KSV36BW3P	KSW36AI3P
EAN	4242005060498	4242005065714
Precio de referencia	1.090 €	1.385 €
Acabado	Blanco	Acero inox antihuellas
Alto x ancho x fondo sin tirador (cm)	186 x 60 x 65	186 x 60 x 65
Tecnología	Cíclico	Cíclico
Eficiencia energética*	A++	A++
Sistema conservación		
Frutas y verduras	VitaFresh Plus	VitaFresh Plus
Carnes y pescados	-	-
Diseño		
VarioStyle: puertas intercambiables	-	-
Tipo de electrónica/Ubicación	Display digital/Exterior	Display digital/Interior
Iluminación/Ubicación	LED/Superior	LED/Superior
Equipamiento		
Bandejas EasyAccess	•	•
Botellero	•	•
Cajón BigBox	-	-
Capacidad bruto/útil (litros)	348/346	348/346
Nivel de ruido (dB)	39	39
Congelador pareja	GSN36BW3P	GSN36AI3P
Accesorio unión (necesario)	KSZ39AW00	KSZ39AL00
Home Connect	-	-

*Dentro del rango de A+++ a D.
• Si tiene/-No tiene. Todas las prestaciones en detalle en las tablas técnicas pág. 77.
Glosario de prestaciones pág. 64.



Dispensador de agua exterior con tanque interior

Podrás servirte agua sin necesidad de abrir tu frigorífico o de llenar su interior con jarras o botellas. Dispensador exterior de agua con tanque interior, cuya capacidad es de 2,5 litros e integra un filtro, para asegurar el buen sabor y calidad del agua.

Electrónica exterior

Toda la información disponible directamente en la puerta. Podrás visualizar y seleccionar los ajustes, funciones, etc que desees con un solo dedo.

Botellero abatible: flexibilidad total

Tú decides cómo organizar tu frigorífico: si necesitas espacio para alimentos pequeños o latas, despliega el botellero. Si el espacio debajo se está utilizando para recipientes altos o botellas, plégalo de nuevo.

Desaparecerá casi por completo debajo de la bandeja superior, adaptándose a tus necesidades de espacio.

Bandejas de cristal EasyAccess

Bandejas de cristal con topes de seguridad antivuelco que permiten su extracción de manera fácil y segura. Llegarás hasta el último rincón de tu frigorífico.



Serie | 6

Frigoríficos una puerta



	NUEVO	NUEVO
Modelo	KSV36AI3P	KSV36AW3P
EAN	4242005061259	4242005051991
Precio de referencia	1.260 €	1.045 €
Acabado	Acero inox antihuellas	Blanco
Alto x ancho x fondo sin tirador (cm)	186 x 60 x 65	
Tecnología	Cíclico	
Eficiencia energética*	A++	
Sistema conservación	VitaFresh Plus	
Frutas y verduras	-	
Carnes y pescados	-	
Diseño	-	
VarioStyle: puertas intercambiables	-	
Tipo de electrónica/Ubicación	Display digital/Interior	
Iluminación/Ubicación	LED/Superior	
Equipamiento	-	
Bandejas EasyAccess	•	
Botellero	•	
Cajón BigBox	-	
Capacidad bruto/útil (litros)	348/346	
Nivel de ruido (dB)	39	
Congelador pareja	GSN36AI3P	GSN36AW3P
Accesorio unión (necesario)	KSZ39AL00	KSZ39AW00
Home Connect	-	

*Dentro del rango de A+++ a D.

• Sí tiene/-No tiene. Todas las prestaciones en detalle en las tablas técnicas pág. 77.

Glosario de prestaciones pág. 64.



KSV36AW3P



VitaFresh Plus: hasta el doble de tiempo

Sistema de conservación que crea el ambiente perfecto en sus cajones para prolongar la frescura y propiedades de tus alimentos hasta el doble de tiempo.

Esta zona se distribuye en dos cajones:

- **Para frutas y verduras:** con regulador de humedad para crear el mejor ambiente para prolongar la vida de las frutas y verduras.
- **Para carnes y pescados:** consiguiendo una temperatura cercana a los 0°C se crea el entorno ideal para la conservación de carne, pescado o incluso lácteos.

Electrónica interior

Diseño liso y uniforme exterior de la puerta. La electrónica se encuentra situada en la parte interior-superior y con un solo dedo podrás establecer los ajustes necesarios. Mediante LED te informará de todo lo necesario.



Iluminación LED

Conseguirás una visualización clara, cálida y perfecta del interior de tu frigorífico. El mínimo consumo, máxima durabilidad y rendimiento está garantizado.

Serie | 4

Frigoríficos una puerta



KSV36VI3P

	NUEVO KSV36VI3P	NUEVO KSV36VW3P
Modelo	KSV36VI3P	KSV36VW3P
EAN	4242005051816	4242005051786
Precio de referencia	1.160 €	995 €
Acabado	Acero inox antihuellas	Blanco
Alto x ancho x fondo sin tirador (cm)	186 x 60 x 65	
Tecnología	Cíclico	
Eficiencia energética*	A++	
Sistema conservación	VitaFresh	
Frutas y verduras	VitaFresh	
Carnes y pescados	-	
Diseño	-	
VarioStyle: puertas intercambiables	-	
Tipo de electrónica/Ubicación	LED/Interior	
Iluminación/Ubicación	LED	
Equipamiento	-	
Bandejas EasyAccess	•	
Botellero	•	
Cajón BigBox	-	
Capacidad bruto/útil (litros)	348/346	
Nivel de ruido (dB)	39	
Congelador pareja	GSN36VI3P	GSN36VW3P
Accesorio unión (necesario)	KSZ39AL00	KSZ39AW00
Home Connect	-	

*Dentro del rango de A+++ a D.
• Si tiene/-No tiene. Todas las prestaciones en detalle en las tablas técnicas pág. 77.
Glosario de prestaciones pág. 64.

A++ garantizando cada plus

El frigorífico es el único electrodoméstico que tenemos encendido 365 días al año 24 horas. Por ello, el mínimo consumo y máximo rendimiento debe de estar garantizado.

Equipación interior

Cuenta con bandejas de cristal extraíbles con topes de seguridad antivuelco, además de un botellero cromado que permite optimizar el espacio interior. En la puerta, encontrarás balcones ajustables en altura proporcionando mayor flexibilidad interior.

Electrónica interior

Diseño exterior liso y uniforme, ya que la electrónica se encuentra situada en el interior en la parte superior. Mediante LED podrás ver qué funciones o ajustes están seleccionados. Manejo fácil y sencillo, con tan solo un dedo.



VitaFresh: prolonga la conservación de tus alimentos

Zona compuesta por un cajón para la conservación de frutas y verduras en unas condiciones óptimas. Gracias a su regulador de humedad podrás decidir si quieres que ese cajón contenga mayor o menor humedad en función del tipo de alimento que haya en su interior.



Serie | 4

Frigoríficos una puerta



	NUEVO KSV33VL3P	NUEVO KSV33VW3P
Modelo	KSV33VL3P	KSV33VW3P
EAN	4242005051526	4242005026555
Precio de referencia	1.075 €	945 €
Acabado	Acero mate antihuellas	Blanco
Alto x ancho x fondo sin tirador (cm)	176 x 60 x 65	
Tecnología	Cíclico	
Eficiencia energética*	A++	
Sistema conservación	VitaFresh	
Frutas y verduras	VitaFresh	
Carnes y pescados	-	
Diseño	-	
VarioStyle: puertas intercambiables	-	
Tipo de electrónica/Ubicación	LED/Interior	
Iluminación/Ubicación	LED	
Equipamiento	-	
Bandejas EasyAccess	•	
Botellero	•	
Cajón BigBox	-	
Capacidad bruto/útil (litros)	326/324	
Nivel de ruido (dB)	39	
Congelador pareja	GSN33VL3P	GSN33VW3P
Accesorio unión (necesario)	KSZ39AL00	KSZ39AW00
Home Connect	-	



KSV33VL3P

*Dentro del rango de A+++ a D.
• Sí tiene/-No tiene. Todas las prestaciones en detalle en las tablas técnicas pág. 77.
Glosario de prestaciones pág. 64.

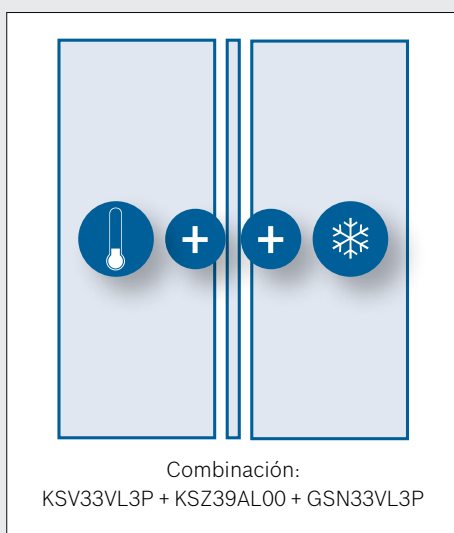

Elige a su mejor compañero

Cada frigorífico tiene su congelador como mejor compañero. Juntos suman más, más capacidad. Para su instalación conjunta hay que tener en cuenta:

- El frigorífico debe ir siempre a la derecha del congelador: para asegurar el perfecto rendimiento y funcionamiento de ambos por el diseño tecnológico interior de cada uno.
- Su correspondiente accesorio de unión para garantizar una instalación perfecta.

¿De qué accesorios dispongo?

Consultar la pág. 62 de este catálogo.

KSZ39AL00

EAN: 4242002961156

Precio de referencia: 30 €

Accesorio de unión color inox.

KSZ39AW00

EAN: 4242002961170

Precio de referencia: 30 €

Accesorio de unión color blanco.

Serie | 6

Congeladores una puerta



GSN36BI3P

Modelo	NUEVO	NUEVO
	GSN36BI3P	GSN36BW3P
EAN	4242005067572	4242005067596
Precio de referencia	1.355 €	1.115 €
Acabado	Acero inox antihuellas	Blanco
Alto x ancho x fondo sin tirador (cm)	186 x 60 x 65	
Tecnología	No Frost	
Eficiencia energética*	A++	
Sistema conservación		
Frutas y verduras	-	
Carnes y pescados	-	
Diseño		
VarioStyle: puertas intercambiables	-	
Tipo de electrónica	Display digital/Exterior	
Iluminación	LED	
Equipamiento		
Zona EasyAccess	•	
Botellero	-	
Cajón BigBox	•	
Capacidad bruto/útil (litros)	255/242	
Nivel de ruido (dB)	42	
Frigorífico pareja	KSV36BI3P	KSV36BW3P
Accesorio unión (necesario)	KSZ39AL00	KSZ39AW00
Home Connect	-	

*Dentro del rango de A+++ a D.

• Si tiene/-No tiene. Todas las prestaciones en detalle en las tablas técnicas pág. 78. Glosario de prestaciones pág. 64.

Tecnología No Frost

Descongelación automática del congelador evitando que se formen grandes acumulaciones de hielo. De esta forma, ahorrarás tiempo, ganarás en comodidad y rendimiento de tu congelador.

Equipamiento interior

Como novedad, este año los nuevos congeladores de una puerta Bosch incorporan una nueva zona EasyAccess, lo que nos permite ganar en capacidad interior y espacio ya que se eliminan los cajones de la parte superior, permitiéndonos acceder fácilmente a los alimentos y adaptarlo a la necesidad de cada momento.

Las bandejas de cristal cuentan con los perfiles cromados y con topes de seguridad para su extracción.



Serie | 6

Congeladores una puerta



	NUEVO	NUEVO	NUEVO
Modelo	GSN36AI3P	GSN36AW3P	GSN58AW35
EAN	4242005067534	4242005067558	4242005102082
Precio de referencia	1.320 €	1.065 €	1.170 €
Acabado	Acero inox antihuellas	Blanco	Blanco
Alto x ancho x fondo sin tirador (cm)	186 x 60 x 65		191 x 70 x 78
Tecnología	No Frost		No Frost
Eficiencia energética*	A++		A++
Sistema conservación			
Frutas y verduras	-		-
Carnes y pescados	-		-
Diseño			
VarioStyle: puertas intercambiables	-		-
Tipo de electrónica	Display digital/Interior		Display digital/Interior
Iluminación	LED		LED
Equipamiento			
Zona EasyAccess	•		-
Botellero	-		-
Cajón BigBox	•		•
Capacidad bruto/útil (litros)	255/242		400/360
Nivel de ruido (dB)	42		42
Frigorífico pareja	KSF36PI3P, KSV36AI4P, KSV36AI3P, KSW36AI3P	KSF36PW3P, KSV36AW4P, KSV36AW3P	-
Accesorio unión (necesario)	KSZ39AL00	KSZ39AW00	-
Home Connect	-		-



GSN36AW3P

*Dentro del rango de A+++ a D.

• Sí tiene/-No tiene. Todas las prestaciones en detalle en las tablas técnicas pág. 78. Glosario de prestaciones pág. 64.

Disponibilidad
junio 2018



Dispensador de cubitos de hielo

El dispensador de cubitos de hielo extraíble IceTwister tiene capacidad para 20 cubitos. Es rápido, cómodo y fácil de rellenar. Puede retirarse por completo para tener más espacio, si es necesario.

Iluminación LED

La más eficiente, clara y cálida. Podrás visualizar el interior del congelador perfectamente, independientemente de la altura en la que se encuentre el cajón.

Tecnología PressureBalance

Permite una apertura de la puerta de forma más sencilla, debido a la rápida homogeneización de presiones del interior y el exterior. Podrás así abrir la puerta fácilmente incluso nada más cerrarla.

Serie | 4

Congeladores una puerta



GSN36VI3P

Modelo	NUEVO	NUEVO
	GSN36VI3P	GSN36VW3P
EAN	4242005055203	4242005055272
Precio de referencia	1.195 €	1.030 €
Acabado	Acero inox antihuellas	Blanco
Alto x ancho x fondo sin tirador (cm)	186 x 60 x 65	
Tecnología	No Frost	
Eficiencia energética*	A++	
Sistema conservación		
Frutas y verduras	-	
Carnes y pescados	-	
Diseño		
VarioStyle: puertas intercambiables	-	
Tipo de electrónica	LED/Interior	
Iluminación	-	
Equipamiento		
Zona EasyAccess	•	
Botellero	-	
Cajón BigBox	•	
Capacidad bruto/útil (litros)	255/242	
Nivel de ruido (dB)	42	
Frigorífico pareja	KSV36VI3P	KSV36VW3P
Accesorio unión (necesario)	KSZ39AL00	KSZ39AW00
Home Connect	-	

*Dentro del rango de A+++ a D.

• Sí tiene/-No tiene. Todas las prestaciones en detalle en las tablas técnicas pág. 78. Glosario de prestaciones pág. 64.

Parejas frigorífico y congelador



Combinación:
KSV36BW3P + KSZ39AW00 + GSN36BW3P



Combinación:
KSV36AW3P + KSZ39AW00 + GSN36AW3P



Combinación:
KSV36AW4P + KSZ39AW00 + GSN36AW3P

Serie | 4

Congeladores una puerta



Modelo	NUEVO	NUEVO
	GSN33VL3P	GSN33VW3P
EAN	4242005052684	4242005063819
Precio de referencia	1.110 €	985 €
Acabado	Acero mate antihuellas	Blanco
Alto x ancho x fondo sin tirador (cm)	176 x 60 x 65	
Tecnología	No Frost	
Eficiencia energética*	A++	
Sistema conservación		
Frutas y verduras	-	
Carnes y pescados	-	
Diseño		
VarioStyle: puertas intercambiables	-	
Tipo de electrónica	LED/Interior	
Iluminación	-	
Equipamiento		
Zona EasyAccess	•	
Botellero	-	
Cajón BigBox	•	
Capacidad bruto/útil (litros)	246/225	
Nivel de ruido (dB)	42	
Frigorífico pareja	KSV33VL3P	KSV33VW3P
Accesorio unión (necesario)	KSZ39AL00	KSZ39AW00
Home Connect	-	



GSN33VL3P

*Dentro del rango de A+++ a D.

• Sí tiene/-No tiene. Todas las prestaciones en detalle en las tablas técnicas pág. 78.
Glosario de prestaciones pág. 64.







Parejas frigorífico y congelador

Combinación:
KSV36BI3P + KSZ39AL00 + GSN36BI3PCombinación:
KSV36AI4P + KSZ39AL00 + GSN36AI3PCombinación:
KSV36AI3P + KSZ39AL00 + GSN36AI3P

Frigoríficos americanos.

x2 VitaFresh Plus:
 Conserva los alimentos frescos hasta el doble de tiempo.

Home Connect
 Controla tu frigorífico desde tu móvil.

		Serie 8		Serie 6		Serie 4	
		Ancho	Alto	A++	A++	A+	A++
Frigoríficos americanos	177 cm					 KAI90VI20 ■ (con tanque de agua)	
	91 cm			 KAD90VI30 ■	 x2 KAG90AI20 ■	 KAN90VI30 ■	
					 x2 KAG90AW204 □		
	176 cm		 x2 KAD92SB30 ■				

Serie | 8

Frigorífico americano



Modelo	KAD92SB30
EAN	4242002811260
Precio de referencia	3.655 €
Acabado	Cristal negro
Alto x ancho x fondo sin tirador (cm)	176 x 91 x 73
Tecnología	No Frost
Eficiencia energética	A++
Sistema conservación	
Frutas y verduras	VitaFresh Plus
Carnes y pescados	VitaFresh Plus † 0°C
Diseño	
VarioStyle: puertas intercambiables	-
Tipo de electrónica	Pantalla LCD/Exterior
Iluminación	LED/Superior
Equipamiento	
Bandejas de cristal	•
Dispensador hielo/agua	•/•
Botellero/HomeBar	•/-
Bandejas de cristal congelador	•
Capacidad: bruto/útil (litros)	636/541
Nivel de ruido (dB)	42
Home Connect	•/accesorio KSZ10HC00

*Dentro del rango de A+++ a D.

• Si tiene/-No tiene. Todas las prestaciones en detalle en las tablas técnicas pág. 79. Glosario de prestaciones pág. 64.



KAD92SB30

Home Connect: controla tu frigorífico desde tu dispositivo móvil

Controla tu combi desde tu dispositivo móvil o tablet a través de la app Home Connect.

Adquiriendo y conectando el accesorio KSZ10HC00 podrás:

- ▶ Ajustar la temperatura de los diferentes compartimentos.
- ▶ Ajustar las funciones especiales.
- ▶ Recibir avisos sobre alarmas, debidas a una caída de tensión o de temperatura. Ideal si te has dejado la puerta del frigorífico abierta.
- ▶ Disfrutar de una guía de conservación de alimentos e información nutricional.
- ▶ Consultar el manual de instrucciones.

Puerta plana de cristal

El diseño en la cocina se convierte cada vez más en un criterio de decisión de compra.

El diseño de puerta plana de cristal encaja perfectamente con las últimas tendencias de diseño coordinando perfectamente con los hornos o las campanas de cristal verticales e inclinadas Bosch.



VitaFresh Plus: conserva hasta el doble de tiempo

Esta zona está compuesta por:

- ▶ **Cajón VitaFresh Plus para frutas y verduras:** cajón de gran capacidad, con control de humedad, que mantiene las condiciones ideales de humedad de las frutas y verduras para conservarlas hasta el doble de tiempo.

Para regular la humedad solo tendrás que deslizar la pestaña hacia el icono que más se ajuste a los alimentos que hay en el cajón: frutas, si queremos bajo nivel de humedad, o verduras, si queremos alto nivel de humedad.

- ▶ **Cajones VitaFresh Plus † 0°C para carnes y pescados:** son ideales para guardar carnes y pescados, ya que consiguen una temperatura cercana a 0°C.

Serie | 6

Frigoríficos americanos



KAG90AW204

Modelo	KAG90AW204	KAD90VI30
EAN	4242002926261	4242002817415
Precio de referencia	2.015 €	2.590 €
Acabado	Blanco	Acero inox antihuellas
Alto x ancho x fondo sin tirador (cm)	177 x 91 x 72	177 x 91 x 72
Tecnología	No Frost	No Frost
Eficiencia energética	A+	A++
Sistema consevación		
Frutas y verduras	VitaFresh Plus	•
Carnes y pescados	VitaFresh Plus	-
Diseño		
VarioStyle: puertas intercambiables	-	-
Tipo de electrónica	Display digital/Exterior	Display digital/Exterior
Iluminación	LED	LED
Equipamiento		
Bandejas de cristal	•	•
Dispensador hielo/agua	•/•	•/•
Botellero/HomeBar	-/•	-/-
Bandejas de cristal congelador	•	•
Capacidad: bruto/útil (litros)	608/522	608/533
Nivel de ruido (dB)	43	41
Home Connect	-	-

*Dentro del rango de A+++ a D.

• Sí tiene/-No tiene. Todas las prestaciones en detalle en las tablas técnicas pág. 79. Glosario de prestaciones pág. 64.



Display LCD TouchControl

Incorpora una avanzada electrónica TouchControl, perfectamente integrada en la puerta. Se consigue así una óptima visualización y un cómodo manejo sin necesidad de abrir las puertas, evitando pérdidas de frío.

Dispensador de agua y hielo

El dispensador permite disponer de agua fría, cubitos o hielo picado en cualquier momento. Podrás disfrutar de 140 cubitos de hielo al día y usar jarras de hasta 27 cm de alto.

Además, incorpora iluminación LED y tecnología TouchControl para un uso muy fácil y rápido.

Mínimo consumo: A++

El consumo de energía es reducido gracias a su compresor con tecnología Inverter ya que ajusta su consumo a la estricta necesidad de cada momento.

Cajón VitaFresh Plus

El cajón dispone de una regulación independiente de temperatura que te permite seleccionar entre:

- ▶ 0°C para carnes y pescados
- ▶ 2°C para productos lácteos
- ▶ 3°C para frutas y verduras

Prolongarás así la frescura de tus alimentos hasta el doble de tiempo.

Serie | 6

Frigoríficos americanos



KAG90AI20

Modelo	KAG90AI20	KAI90VI20
EAN	4242002816883	4242002817408
Precio de referencia	2.395 €	2.280 €
Acabado	Acero inox antihuellas	Acero inox antihuellas
Alto x ancho x fondo sin tirador (cm)	177 x 91 x 72	177 x 91 x 72
Tecnología	No Frost	No Frost
Eficiencia energética	A+	A+
Sistema consevación		
Frutas y verduras	VitaFresh Plus	•
Carnes y pescados	VitaFresh Plus	-
Diseño		
VarioStyle: puertas intercambiables	-	-
Tipo de electrónica	Display digital/Exterior	Display digital/Exterior
Iluminación	LED	LED
Equipamiento		
Bandejas de cristal	•	•
Dispensador hielo/agua	•/•	•/• con tanque de agua
Botellero/HomeBar	-/•	-/-
Bandejas de cristal congelador	•	•
Capacidad: bruto/útil (litros)	608/522	608/523
Nivel de ruido (dB)	43	43
Home Connect	-	-

*Dentro del rango de A+++ a D.

• Si tiene/-No tiene. Todas las prestaciones en detalle en las tablas técnicas pág. 79.
Glosario de prestaciones pág. 64.

Dispensador de agua y hielo, ahora también sin conexión a la red de agua

El frigorífico KAI90VI20 dispone de un tanque interior de 4 litros de capacidad que evita tener que conectar tu frigorífico a una toma de agua.

El cierre es total gracias a sus 8 anclajes y a la junta de silicona del tanque que conecta con el frigorífico para garantizarte una perfecta estanqueidad.

Tecnología No Frost

El sistema de distribución y reparto de frío a través del canal de aire hace que el enfriamiento sea más homogéneo y rápido. Garantiza una mayor estabilidad de la temperatura para prolongar el tiempo de conservación de tus alimentos.

HomeBar: acceso directo a bebidas

El acceso directo a bebidas permite alcanzar las botellas del interior del frigorífico sin tener que abrir la puerta por completo. Al haber menos pérdida de frío durante la apertura, se consigue un gran ahorro de energía y por tanto un menor consumo eléctrico.



Frigorífico americano KAI90VI20 Serie | 6

Serie | 4

Frigorífico americano



KAN90VI30

Modelo	KAN90VI30
EAN	4242002817019
Precio de referencia	2.015 €
Acabado	Acero inox antihuellas
Alto x ancho x fondo sin tirador (cm)	177 x 91 x 72
Tecnología	No Frost
Eficiencia energética	A++
Sistema consevación	
Frutas y verduras	•
Carnes y pescados	-
Diseño	
VarioStyle: puertas intercambiables	-
Tipo de electrónica	Display digital/Exterior
Iluminación	LED
Equipamiento	
Bandejas de cristal	•
Dispensador hielo/agua	-/-
Botellero/HomeBar	-/-
Bandejas de cristal congelador	•
Capacidad: bruto/útil (litros)	622/573
Nivel de ruido (dB)	43
Home Connect	-

*Dentro del rango de A+++ a D.

• Si tiene/-No tiene. Todas las prestaciones en detalle en las tablas técnicas pág. 79. Glosario de prestaciones pág. 64.

Iluminación LED

Es la más eficiente en consumo y la que ofrece una mayor visibilidad. Su colocación en la parte superior del frigorífico permite ver todo con total claridad.

Compartimento para latas

Gracias a este compartimento, tus latas estarán junto a la salida de aire frío del frigorífico para un enfriamiento más rápido.

Compartimento especial

Este compartimento especial con tapa en la puerta evita que el aire se mezcle totalmente con el del resto del frigorífico gracias a su junta de silicona.

Podrás así conservar alimentos sin riesgo de contaminación cruzada de sabores.











Frigoríficos dos puertas.



Cajón VitaFresh $\pm 0^{\circ}\text{C}$ para carne y pescado

Consigue una temperatura cercana a 0°C , idónea para conservarlos frescos hasta el doble de tiempo.

		Serie 6		Serie 4				
		A+++		A++		A+		
Frigoríficos No Frost	Ancho	Alto						
	70 cm	186 cm					 $\pm 0^{\circ}\text{C}$ KDN46VI20 ■ KDN46VW20 □	
		171 cm					 $\pm 0^{\circ}\text{C}$ KDN42VI20 ■ KDN42VW20 □	
		186 cm					 $\pm 0^{\circ}\text{C}$ KDN32X73 ■ KDN32X10 □	
		171 cm					 $\pm 0^{\circ}\text{C}$ KDN30X74 ■ KDN30X13 □	
60 cm	186 cm							
	171 cm							
Frigoríficos cíclicos	60 cm	176 cm	 $\pm 0^{\circ}\text{C}$ KDE33AI40 ■		 KDV33VW32 □			
			■ Acero inox antihuellas □ Blanco					

Serie | 6

Dos puertas cíclico



Modelo	KDE33AI40
EAN	4242002635835
Precio de referencia	960 €
Acabado	Acero inox antihuellas
Alto x ancho x fondo sin tirador (cm)	176 x 60 x 65
Tecnología	Cíclico
Eficiencia energética	A+++
Sistema conservación	
Frutas y verduras	VitaFresh
Carnes y pescados	VitaFresh † 0°C
Diseño	
VarioStyle: puertas intercambiables	-
Tipo de electrónica	Display digital/Interior
Iluminación	LED
Equipamiento	
Bandejas de cristal	•
Botellero	•
QuickFreezer	-
Capacidad: bruta/útil (litros)	303/293
Nivel de ruido (dB)	38
Home Connect	-

*Dentro del rango de A+++ a D.

• Sí tiene/-No tiene. Todas las prestaciones en detalle en las tablas técnicas pág. 80. Glosario de prestaciones pág. 64.



KDE33AI40



Tecnología de conservación VitaFresh

Esta zona está compuesta por dos cajones:

- ▶ **Cajón VitaFresh † 0°C:** gracias a este cajón podrás conservar carnes y pescados frescos por más tiempo.
- ▶ **Cajón VitaFresh:** cajón de gran capacidad que mantiene las condiciones ideales de humedad de la fruta y verdura para conservarlas más tiempo.

El mínimo consumo, también en un 2 puertas: A+++

El modelo A+++ reduce en un 47% el consumo de energía en un frigorífico 2 puertas respecto a un clase A+.

Ventilation Power System

Un potente ventilador distribuye el frío de manera rápida y uniforme para aportar una máxima estabilidad de temperatura en todo momento en el frigorífico y garantizar la mejor conservación de los alimentos.

Electrónica TouchControl

Permite regular de forma independiente la temperatura del frigorífico y del congelador. Además, incorpora las funciones Congelación "Super" y Refrigeración "Super".



Serie | 4

Dos puertas cíclico



KDV33VW32

Modelo	KDV33VW32
EAN	4242002816128
Precio de referencia	720 €
Acabado	Blanco
Alto x ancho x fondo sin tirador (cm)	176 x 60 x 65
Tecnología	Cíclico
Eficiencia energética	A++
Sistema conservación	
Frutas y verduras	VitaFresh
Carnes y pescados	-
Diseño	
VarioStyle: puertas intercambiables	-
Tipo de electrónica	LED/Interior
Iluminación	LED
Equipamiento	
Bandejas de cristal	•
Botellero	•
QuickFreezer	-
Capacidad: bruta/útil (litros)	303/300
Nivel de ruido (dB)	39
Home Connect	-

*Dentro del rango de A+++ a D.

• Si tiene/-No tiene. Todas las prestaciones en detalle en las tablas técnicas pág. 80. Glosario de prestaciones pág. 64.



Ventilation Power System

Un potente ventilador distribuye el frío de manera rápida y uniforme para aportar una máxima estabilidad de la temperatura en todo momento en el frigorífico y garantizar la mejor conservación de los alimentos.

Fácil descongelación

Reduce considerablemente la formación de hielo y escarcha en el congelador gracias a su evaporador envolvente. De esta forma, se facilita la tarea de descongelar, para que ahorres en tiempo y esfuerzo.

Serie | 4

Dos puertas No Frost



KDN46VI20

Modelo	KDN46VI20	KDN46VW20	KDN42VI20
EAN	4242002705026	4242002716244	4242002705019
Precio de referencia	1.080 €	945 €	1.030 €
Acabado	Acero inox antihuellas	Blanco	Acero inox antihuellas
Alto x ancho x fondo sin tirador (cm)	186 x 70 x 62		171 x 70 x 62
Tecnología	No Frost		No Frost
Eficiencia energética	A+		A+
Sistema conservación	VitaFresh		VitaFresh
Frutas y verduras	VitaFresh		VitaFresh
Carnes y pescados	VitaFresh ± 0°C		VitaFresh ± 0°C
Diseño	-		-
VarioStyle: puertas intercambiables	-		-
Tipo de electrónica	LED/Interior		LED/Interior
Iluminación	LED		LED
Equipamiento	•		•
Bandejas de cristal	•		•
Botellero	•		•
QuickFreezer	•		•
Capacidad: bruta/útil (litros)	401/371		357/329
Nivel de ruido (dB)	43		43
Home Connect	-		-

*Dentro del rango de A+++ a D.

• Sí tiene/-No tiene. Todas las prestaciones en detalle en las tablas técnicas pág. 80.

Glosario de prestaciones pág. 64.



Tecnología de conservación VitaFresh

Esta zona está compuesta por dos cajones:

- **Cajón VitaFresh ± 0°C:** gracias a este cajón podrás conservar carnes y pescados frescos durante más tiempo.
- **Cajón VitaFresh:** cajón de gran capacidad que mantiene las condiciones ideales de humedad de la fruta y verdura para conservarlas más tiempo, manteniendo sus vitaminas, minerales y, sobre todo, su sabor y frescura.

Mayor capacidad: espacio suficiente para todos tus alimentos

Soluciones como nuestros frigoríficos de mayor anchura (70 cm), te permiten disfrutar de mucho más espacio interior, incrementando hasta en más de 100 litros su capacidad frente a un frigorífico de medidas estándar.

Esta gama no solo mejora en capacidad, sino también en su equipamiento interior, con cajones y bandejas con mayor flexibilidad para adaptar el frigorífico a cada necesidad.

Serie | 4

Dos puertas No Frost



KDN42VW20

Modelo	KDN42VW20	KDN32X73	KDN32X10
EAN	4242002707556	4242002524917	4242002523583
Precio de referencia	895 €	1.045 €	920 €
Acabado	Blanco	Acero inox antihuellas	Blanco
Alto x ancho x fondo sin tirador (cm)	171 x 70 x 62	186 x 60 x 60	
Tecnología	No Frost	No Frost	
Eficiencia energética	A+	A+	
Sistema conservación			
Frutas y verduras	VitaFresh	-	
Carnes y pescados	VitaFresh \pm 0°C	VitaFresh \pm 0°C	
Diseño			
VarioStyle: puertas intercambiables	-	-	
Tipo de electrónica	LED/Interior	LED/Interior	
Iluminación	LED	-	
Equipamiento			
Bandejas de cristal	•	•	
Botellero	•	•	
QuickFreezer	•	-	
Capacidad: bruta/útil (litros)	357/329	312/309	
Nivel de ruido (dB)	43	44	
Home Connect	-	-	

*Dentro del rango de A+++ a D.

• Sí tiene/-No tiene. Todas las prestaciones en detalle en las tablas técnicas pág. 80. Glosario de prestaciones pág. 64.



Iluminación LED

Es la más eficiente en consumo y la que ofrece una mayor visibilidad. Su colocación en la parte superior del frigorífico permite ver todo con total claridad.

Bandeja de cristal de seguridad Pull Out

Bandeja extensible con perfil antidesbordamiento para mayor seguridad.



Compartimento QuickFreezer en el congelador

Permite una congelación muy rápida de los alimentos para garantizar su perfecta conservación.

Serie | 4

Dos puertas No Frost



Modelo	KDN30X74	KDN30X13
EAN	4242002572338	4242002572321
Precio de referencia	955 €	815 €
Acabado	Acero inox antihuellas	Blanco
Alto x ancho x fondo sin tirador (cm)	171 x 60 x 60	
Tecnología	No Frost	
Eficiencia energética	A+	
Sistema conservación		
Frutas y verduras	-	
Carnes y pescados	VitaFresh \pm 0°C	
Diseño		
VarioStyle: puertas intercambiables	-	
Tipo de electrónica	LED/Interior	
Iluminación	-	
Equipamiento		
Bandejas de cristal	•	
Botellero	•	
QuickFreezer	-	
Capacidad: bruta/útil (litros)	278/274	
Nivel de ruido (dB)	44	
Home Connect	-	

*Dentro del rango de A+++ a D.

• Si tiene/-No tiene. Todas las prestaciones en detalle en las tablas técnicas pág. 80. Glosario de prestaciones pág. 64.



KDN30X74



Dispensador de cubitos de hielo IceTwister

El dispensador de cubitos de hielo extraíble tiene capacidad para 20 cubitos. Es rápido, cómodo y fácil de rellenar.







Función Congelación "Super"

Activando esta función, el congelador se prepara para una congelación más rápida de los alimentos. Ideal cuando vuelves de la compra.

Frigoríficos y congeladores integrables.

x2 **VitaFresh Plus**

Conserva los alimentos frescos hasta el doble de tiempo.

		Serie 6		Serie 4	
		Ancho	Alto	A++	A++
Combis	55 cm			 <p>x2 KIN86AF30F</p>	
	54 cm	177 cm		 <p>KIV86VS30</p>	
Frigoríficos una puerta	55 cm			 <p>x2 KIR81AF30</p>	
	55 cm	123 cm		 <p>x2 KIR41AF30</p>	
Congeladores una puerta	177 cm			 <p>GIN81AE30</p>	
	72 cm			 <p>GIV11AF30</p>	



KIN86AF30F

Modelo	KIN86AF30F
EAN	4242002983981
Precio de referencia	1.595 €
Alto x ancho x fondo sin tirador (cm)	177 x 55 x 54
Tecnología	No Frost (Congelador)
Eficiencia energética	A++
Sistema conservación	
Frutas y verduras	VitaFresh Plus
Carnes y pescados	-
Diseño	
VarioStyle: puertas intercambiables	-
Tipo de electrónica	Display digital/Interior
Iluminación	LED
Equipamiento	
Tipo de instalación	Puerta fija
Bandejas de cristal	•
Botellero	-
Cajón BigBox	•
Capacidad: bruta/útil (litros)	273/254
Nivel de ruido (dB)	39
Frigorífico/Congelador pareja	-
Home Connect	-

*Dentro del rango de A+++ a D.

• Sí tiene/-No tiene. Todas las prestaciones en detalle en las tablas técnicas pág. 81. Glosario de prestaciones pág. 64.



Cajón VitaFresh Plus para frutas y verduras

Cajón de gran capacidad que mantiene las condiciones ideales de humedad de las frutas y verduras para conservarlas hasta el doble de tiempo manteniendo sus vitaminas, minerales y, sobre todo, su sabor y frescura.

Deslizando el control de humedad hacia el icono de verduras, se mantiene un alto nivel de humedad, ideal para lechugas, espinacas o brócoli. Posicionando el control de humedad sobre el icono de frutas, se favorece un menor nivel de humedad, ideal para cerezas, uvas...



Acabado interior con terminaciones cromadas

Componentes de alta calidad con un diseño elegante. Gracias a su interior con terminaciones cromadas este frigorífico se convierte en un electrodoméstico único.

Además, la bandeja deslizante te permite adaptar el interior a tus necesidades de almacenamiento con un simple movimiento.

Congelador No Frost

El sensor de desescarche detecta la necesidad de descongelación del congelador y lo hace de forma automática.

Instalación de puerta fija

La puerta del mueble se une a la puerta del frigorífico mediante una pieza de unión. De esta manera la puerta del mueble se alinea perfectamente con la del frigorífico.

Además, se requiere un menor tiempo de instalación debido a la reducción del número de piezas de montaje y a las piezas premontadas directamente de fábrica.

Serie | 6

Integrables



GIN81AE30

KIR81AF30



Modelo	KIR81AF30	GIN81AE30
EAN	4242002711270	4242002898827
Precio de referencia	1.085 €	1.235 €
Alto x ancho x fondo sin tirador (cm)	177 x 55 x 54	177 x 55 x 54
Tecnología	Cíclico	No Frost
Eficiencia energética	A++	A++
Sistema conservación		
Frutas y verduras	VitaFresh Plus	-
Carnes y pescados	-	-
Diseño		
VarioStyle: puertas intercambiables	-	-
Tipo de electrónica	Display digital/Interior	Display digital/Interior
Iluminación	LED	-
Equipamiento		
Tipo de instalación	Puerta fija	Puerta fija
Bandejas de cristal	•	-
Botellero	•	-
Cajón BigBox	-	•
Capacidad: bruta/útil (litros)	321/319	235/211
Nivel de ruido (dB)	37	36
Frigorífico/Congelador pareja	GIN81AE30	KIR81AF30
Home Connect	-	-

*Dentro del rango de A+++ a D.

• Si tiene/-No tiene. Todas las prestaciones en detalle en las tablas técnicas pág. 81. Glosario de prestaciones pág. 64.

Mayor capacidad y poco consumo, A++

Esta pareja frigorífico-congelador integrable te ofrece todo el espacio que puedas necesitar: hasta 530 litros netos de perfecta conservación. Además, ambos modelos alcanzan un etiquetado energético A++ lo que permite reducir notablemente su consumo de energía.

Electrónica TouchControl

Permite regular tanto la temperatura del frigorífico como la del congelador, con total precisión.



Acabado interior con terminaciones cromadas

Componentes de alta calidad con un diseño elegante. Gracias a su interior con terminaciones cromadas este frigorífico y este congelador se convierten en unos electrodomésticos únicos.

Cajón VitaFresh Plus para frutas y verduras

Cajón de gran capacidad que mantiene las condiciones ideales de humedad de las frutas y verduras para conservarlas hasta el doble de tiempo manteniendo sus vitaminas, minerales y, sobre todo, su sabor y frescura.

Deslizando el control de humedad hacia el icono de verduras, se mantiene un alto nivel de humedad, ideal para lechugas, espinacas o brócoli. Posicionando el control de humedad sobre el icono de frutas, se favorece un menor nivel de humedad, ideal para cerezas, uvas...

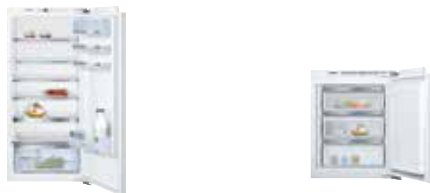

KIR41AF30 + GIV11AF30

Modelo	KIR41AF30	GIV11AF30
EAN	4242002735252	4242002923819
Precio de referencia	800 €	730 €
Alto x ancho x fondo sin tirador (cm)	123 x 55 x 54	72 x 55 x 54
Tecnología	Cíclico	Cíclico
Eficiencia energética	A++	A++
Sistema conservación		
Frutas y verduras	VitaFresh Plus	-
Carnes y pescados	-	-
Diseño		
VarioStyle: puertas intercambiables	-	-
Tipo de electrónica	Display digital/Interior	LED/Interior
Iluminación	LED	-
Equipamiento		
Tipo de instalación	Puerta fija	Puerta fija
Bandejas de cristal	-	-
Botellero	-	-
Cajón BigBox	-	-
Capacidad: bruta/útil (litros)	215/211	73/72
Nivel de ruido (dB)	33	36
Frigorífico/Congelador pareja	GIV11AF30	KIR41AF30
Home Connect	-	-

*Dentro del rango de A+++ a D.

• Si tiene/-No tiene. Todas las prestaciones en detalle en las tablas técnicas pág. 81. Glosario de prestaciones pág. 64.



Mayor capacidad y flexibilidad

Esta combinación aúna diseño y comodidad, además de capacidad. Te permite obtener un combi de casi 2 metros que te confiere la mayor versatilidad.



Acabado interior con terminaciones cromadas

Componentes de alta calidad con un diseño elegante. Gracias a su interior con terminaciones cromadas este frigorífico y este congelador se convierten en unos electrodomésticos únicos.

Iluminación LED

Es la más eficiente en consumo y también tiene una perfecta ubicación: su colocación en los laterales del frigorífico permite ver todo con total claridad.

Serie | 4

Integrables



KIV86VS30

Modelo	KIV86VS30
EAN	4242002839523
Precio de referencia	1.080 €
Alto x ancho x fondo sin tirador (cm)	177 x 54 x 54
Tecnología	-
Eficiencia energética	A++
Sistema conservación	
Frutas y verduras	•
Carnes y pescados	-
Diseño	
VarioStyle: puertas intercambiables	-
Tipo de electrónica	LED/Interior
Iluminación	LED
Equipamiento	
Tipo de instalación	Puerta deslizando
Bandejas de cristal	•
Botellero	-
Cajón BigBox	•
Capacidad: bruta/útil (litros)	270/267
Nivel de ruido (dB)	38
Frigorífico/Congelador pareja	-
Home Connect	-

*Dentro del rango de A+++ a D.

• Sí tiene/-No tiene. Todas las prestaciones en detalle en las tablas técnicas pág. 81. Glosario de prestaciones pág. 64.

Instalación de puerta deslizando

La puerta del mueble del frigorífico está unida al resto del mueble mediante bisagras, formando una sola unidad. Una vez que el frigorífico está fijado en el interior del armario, la puerta del mueble y la del frigorífico se unen mediante guías deslizando.

Elige tu combinación

Haz diferentes combinaciones de frigoríficos y congeladores integrables según lo necesites.

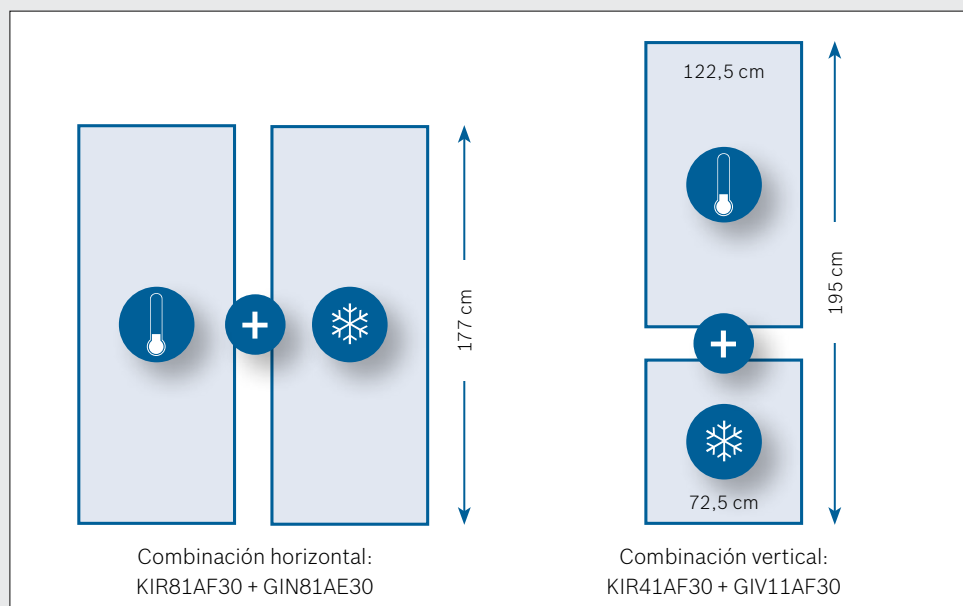



Accesorios

Accesorios de unión

Para conseguir un acabado perfecto de instalación, debes utilizar nuestros kits de unión.

KSZ39AL00

EAN: 4242002961156

Precio de referencia: 30 €

Accesorio de unión color inox.

KSZ39AW00

EAN: 4242002961170

Precio de referencia: 30 €

Accesorio de unión color blanco.

¿Quieres cambiar las puertas de tu frigorífico VarioStyle o combinar dos colores?

Aquí tienes todos los colores de puertas que puedes elegir, hasta 18 posibles diferentes para darle ese toque de diseño y originalidad a tu cocina.

Accesorio Home Connect

Compatible con todos aquellos frigoríficos combis con posibilidad de Home Connect.

Ver información en cada modelo en concreto, en la ficha de producto o en las tablas técnicas.

KSZ10HC00

EAN: 4242002853680

Precio de referencia: 40 €

Accesorio Home Connect.

Color	Fronte de puerta	EAN	Precio de referencia
Verde lima	KSZ1BVH00	4242002978260	150 €
Gris claro	KSZ1BVK00	4242002978321	150 €
Naranja	KSZ1BVO00	4242002978253	150 €
Marrón oscuro	KSZ1BVD00	4242002978291	150 €
Rojo cereza	KSZ1BVR00	4242002978215	150 €
Marrón claro	KSZ1BVD10	4242002978307	150 €
Negro mate	KSZ1BVZ00	4242002978314	150 €
Amarillo	KSZ1BVF00	4242002978345	150 €
Frambuesa	KSZ1BVE00	4242005066025	150 €
Berenjena	KSZ1BVL00	4242005059584	150 €
Verde menta	KSZ1BVJ00	4242005059607	150 €
Turquesa	KSZ1BVU00	4242002978277	150 €
Azul marino	KSZ1BVN00	4242005059621	150 €
Rosa pastel	KSZ1BVP00	4242005066049	150 €
Blanco marfil	KSZ1BVV00	4242005066063	150 €
Azul pastel	KSZ1BVT00	4242005066186	150 €
Dorado	KSZ1BVX00	4242005066209	150 €
Gris piedra	KSZ1BVG00	4242005066223	150 €





Glosario

Conservación de alimentos

Filtro AirFresh

Evita los malos olores y la contaminación cruzada entre alimentos, manteniendo su frescura durante más tiempo.

Sistema MultiAirflow

Las múltiples salidas de aire hacen que el enfriamiento sea más homogéneo y rápido, permitiendo una mayor estabilidad de la temperatura.

VitaFresh

Conserva los alimentos frescos durante más tiempo. Esta zona está compuesta por:

- ▶ **Cajón VitaFresh:** ideal para conservar frutas y verduras.
- ▶ **Zona VitaFresh † 0°C:** perfecto para conservar carnes y pescados ya que consigue una temperatura cercana a 0°C.

VitaFresh Plus

Conserva los alimentos frescos hasta el doble de tiempo. Esta zona está compuesta por:

- ▶ **Zona VitaFresh Plus:** cajón que mantiene las condiciones ideales de humedad de las frutas y verduras para conservarlas hasta el doble de tiempo. Deslizando el control de humedad hacia el icono de verduras, se mantiene un alto nivel de humedad. Posicionando el control de humedad sobre el icono de frutas, se favorece un menor nivel de humedad.
- ▶ **Zona VitaFresh Plus † 0°C:** ideal para mantener carnes y pescados, ya que consigue una temperatura cercana a 0°C, idónea para conservarlos frescos hasta el doble de tiempo.

VitaFresh Pro 0°C

Conserva los alimentos frescos hasta el triple de tiempo. Esta zona, con regulación independiente de temperatura, entre -1°C y +3°C, y una temperatura muy estable, está compuesta por dos cajones:

- ▶ **Cajón VitaFresh Pro 0°C con control de humedad:** conserva frutas y verduras frescas hasta el triple de tiempo gracias a que permite regular la humedad relativa en el interior del cajón. Para ello, desliza el control de humedad; hacia el icono de frutas: se consigue una mayor circulación del aire y, por tanto, menor nivel de humedad; hacia el centro: se consigue una menor circulación del aire, ideal para cargas mixtas; hacia el icono de verduras: se consigue un alto nivel de humedad.
- ▶ **Cajón VitaFresh Pro 0°C:** situado justo debajo del anterior, es ideal para conservar carnes y pescados frescos hasta el triple de tiempo.

Equipamiento, comodidad y flexibilidad

Bandejas EasyAccess

Bandejas de cristal con topes de seguridad antivuelco que permiten poder acceder a cualquier alimento del interior del frigorífico.

Bandeja extensible

Permiten acceder fácilmente a la comida ubicada en la parte posterior. Su diseño permite una extracción de hasta 15 cm sin riesgo de vuelco.

Cajón BigBox

Podrás almacenar piezas de gran tamaño en el congelador con la máxima comodidad.

EasyLift

Gracias a nuestro sistema de guías elevadoras el balcón de la puerta se puede deslizar en sentido vertical hasta 21 cm de manera rápida, cómoda y suave, incluso cargado.

Full Skin Condenser

Tecnología del circuito de refrigeración No Frost en la que se incorporan dos condensadores que ocupan toda la superficie de ambos laterales del frigorífico y que permite mejorar en capacidad, mejorar la eficiencia, reducir el ruido y facilitar la instalación.

Iluminación LED

Luz de mínimo consumo, máximo rendimiento y larga durabilidad. Visualizarás el interior de tu frigorífico a la perfección.

Instalación de puerta deslizante

La puerta del mueble del frigorífico está unida al resto del mueble mediante bisagras, formando una sola unidad. Una vez que el frigorífico está fijado en el interior del armario, la puerta del mueble y la del frigorífico se unen mediante guías deslizantes.

Instalación de puerta fija

La puerta del mueble se une a la puerta del frigorífico mediante una pieza de unión. De esta manera la puerta del mueble se alinea perfectamente con la del frigorífico.

No Frost

Gracias a esta tecnología, la descongelación del frigorífico y congelador se hace de forma automática.

Sistema de cierre amortiguado

Las puertas se cierran por sí mismas a partir de un ángulo de aproximadamente 20°, asegurando un cierre hermético, evitando la pérdida de eficiencia y ofreciendo la máxima conservación de alimentos.

SoftStart

Encendido y apagado gradual de la iluminación LED del interior de tu frigorífico conforme se abre o se cierra la puerta del frigorífico. Así se evitan posibles deslumbramientos.

Tecnología PressureBalance

Permite una apertura de la puerta más fácil debido a la rápida homogeneización de presiones del interior y el exterior lo que permite abrir la puerta fácilmente incluso nada más cerrarla.

Zona EasyAccess

Zona superior del congelador libre de cajones dotando de mayor capacidad interior y flexibilidad a tu congelador.

Prestaciones y funciones

Alarma óptica y acústica

Avisa ante cualquier descuido como puerta abierta, corte del suministro eléctrico o aumento de temperatura.

Eficiencia Energética

Índice relativo al nivel de consumo de energía del aparato. Un frigorífico A++ reduce el consumo en más de un 20% frente a un modelo equivalente A+. Un frigorífico A+++ reduce el consumo en más de un 45% frente a un aparato A+.

Función Bloqueo

Permite bloquear la electrónica evitando así modificaciones involuntarias de la misma y facilitando la limpieza.

Función Memoria

Ante un corte de suministro eléctrico, la electrónica muestra la máxima temperatura alcanzada en el congelador, así sabrás si los alimentos se han podido descongelar.

Función Congelación “Super” y/o Refrigeración “Super”

Perfecta para garantizar la óptima conservación, tanto en el frigorífico como en el congelador, al introducir gran cantidad de alimentos frescos recién comprados.

Home Connect

Controla tu frigorífico desde tu dispositivo móvil, podrás:

- ▶ Ajustar la temperatura de los diferentes compartimentos: frigorífico, congelador y Zona VitaFresh.
- ▶ Ajustar las funciones especiales.
- ▶ Recibir avisos sobre alarmas.
- ▶ Disfrutar de una guía de conservación de alimentos e información nutricional.
- ▶ Consultar el manual de instrucciones.

Modo Eco

Configura automáticamente los valores óptimos de conservación para un mínimo consumo.

Modo Freshness

Mantiene la frescura óptima, el modo Freshness pone el compartimento frigorífico a temperatura 2°C, la zona VitaFresh Pro a 0°C y el congelador se mantiene a la temperatura que estaba seleccionada.

Modo Vacaciones

El frigorífico se queda en modo ahorro de energía mientras el congelador sigue funcionando con normalidad.

Modo demo

Combis No Frost

KGf49SB40



3 segundos activar
5 segundos desactivar

Activar:

- 1) Enchufar el frigorífico a la red eléctrica.
- 2) En los primeros 10 segundos tras haberlo enchufado pulsar simultáneamente las teclas "°C" y "+" durante 3 segundos hasta que aparezca "-88" durante 2 segundos en la pantalla.
- 3) El modo demo está activado.

Desactivar:

- 1) Presionar simultáneamente las teclas "°C" y "+" durante 5 segundos (hay que esperar un mínimo de 10 segundos desde que ha sido activada la función demo).

KGn49AI3P, KGn49AW3P, KGn46AI3P, KGn46AW3P



3 segundos activar
5 segundos desactivar

Activar:

- 1) Enchufar el frigorífico a la red eléctrica.
- 2) En los primeros 10 segundos tras haberlo enchufado pulsar simultáneamente las teclas "°C" y "+" durante 3 segundos hasta que aparezca "-88" durante 2 segundos en la pantalla.
- 3) El modo demo está activado.

Desactivar:

- 1) Presionar simultáneamente las teclas "°C" y "+" durante 5 segundos (hay que esperar un mínimo de 10 segundos desde que ha sido activada la función demo).

KGf49SM30



10 segundos

Activar:

- 1) Enchufar el frigorífico a la red eléctrica.
- 2) En los primeros 10 segundos tras haberlo enchufado pulsar la tecla "Alarm" durante 10 segundos hasta oír una señal acústica.
- 3) El modo demo está activado.

Desactivar:

- 1) Pulsar la tecla "Alarm" durante 10 segundos, hasta oír una señal acústica.

KGn39LM35



10 segundos

Activar:

- 1) Enchufar el frigorífico a la red eléctrica.
- 2) En los primeros 10 segundos tras haberlo enchufado pulsar la tecla "Alarm" durante 10 segundos hasta oír una señal acústica.
- 3) El modo demo está activado.

Desactivar:

- 1) Pulsar la tecla "Alarm" durante 10 segundos, hasta oír una señal acústica.

KGf56SB40, KGf56PI40, KGn39AI3P, KGn39AI4P, KGn39AW3P, KGn39LB3A, KGn36AI3P, KGn36AI4P, KGn36AW3P, KGf39SB45, KGf39SW45, KGf39SR45, KGf39PI45



3 segundos activar
5 segundos desactivar

Activar:

- 1) Enchufar el frigorífico a la red eléctrica.
- 2) En los primeros 10 segundos después de haberlo enchufado presionar simultáneamente la tecla "°C" y "+" durante 3 segundos, hasta que aparezca "-88" durante 2 segundos en la pantalla.
- 3) El modo demo está activado.

Desactivar:

- 1) Presionar simultáneamente la tecla "°C" y "+" durante 5 segundos (hay que esperar un mínimo de 10 segundos desde que ha sido activada la función Demo).

KGn36HI32



10 segundos

Activar:

- 1) Enchufar el frigorífico a la red eléctrica.
- 2) Encender el frigorífico.
- 3) En los primeros 10 segundos después de haberlo enchufado pulsar la tecla "Alarm" durante 10 segundos hasta oír una señal acústica.
- 4) El modo demo está activado y sigue activo después de apagar el aparato.

Desactivar:

- 1) Pulsar la tecla "Alarm" durante 10 segundos, hasta oír una señal acústica.

Modo demo

Combis No Frost

KVN39IH3B, KVN39IK3B, KVN39IO3B, KVN39ID3B, KVN39IR3B, KVN39IC3B, KVN39IZ3B, KVN39IF3B, KVN39IE3B, KVN39IL3B, KVN39IJ3B, KVN39IA3B, KVN39IN3B, KVN39IP3B, KVN39IV3B, KVN39IT3B, KVN39IX3B, KVN39IG3B



10-11 segundos activar
10 segundos desactivar

Activar:

- 1) Enchufar el frigorífico a la red eléctrica.
- 2) En los primeros 10 segundos tras haberlo enchufado pulsar la tecla de selección de temperatura refrigerador durante 10-11 segundos. Se oirán varias señales acústicas durante esos 10-11 segundos.
- 3) El modo demo está activado y sigue activo después de apagar el aparato.

Desactivar:

- 1) Pulsar la tecla de ajuste de temperatura durante 10 segundos hasta oír una señal acústica.

Frigoríficos y congeladores 1 puerta No Frost

KSF36PI3P, KSF36PW3P, KSW36AI3P, KSV36AI4P, KSV36AW4P, KSV36AI3P, KSV36AW3P, GSN58AW35, GSN36AI3P, GSN36AW3P



7-9 segundos activar
10 segundos desactivar

Activar:

- 1) Enchufar el aparato a la red eléctrica.
- 2) Encender el aparato.
- 3) Pulsar la tecla "Alarm" durante 7-9 segundos hasta oír la señal acústica.
- 4) El modo demo permanece activo aún después de apagar el aparato.

Desactivar:

- 1) Pulsar la tecla "Alarm" durante 10 segundos, hasta que el sonido indica que el modo demo se ha desactivado.

KGN49XI3P, KGN39XI3P, KGN39XL3P, KGN39XW3P, KGN39XI4P, KGN39XW4P, KGN36XI3P, KGN36XI4P, KGN36XL3P, KGN36XW3P, KGN36XW4P



10 segundos

Activar:

- 1) Enchufar el frigorífico a la red eléctrica.
- 2) En los primeros 10 segundos tras haberlo enchufado pulsar la tecla "Alarm" durante 10 segundos.
- 3) El modo demo está activado.

Desactivar:

- 1) Presionar la tecla "Alarm" durante 10 segundos (hay que esperar un mínimo de 10 segundos desde que ha sido activada la función demo).

KSV36BI3P, KSV36BW3P, GSN36BI3P, GSN36BW3P



10 segundos

Activar:

- 1) Enchufar el aparato a la red eléctrica.
- 2) Encender el aparato.
- 3) Pulsar la tecla "Alarm" durante 10 segundos hasta oír la señal acústica.
- 4) El modo demo permanece activo aún después de apagar el aparato.

Desactivar:

- 1) Pulsar la tecla "Alarm" durante 10 segundos, hasta que el sonido indica que el modo demo se ha desactivado.

KGN39VI3A, KGN39VW3A, KNG36VI3A, KGN36VW3A, KGN33NL3A, KGN33NW3A, KGN36NW3C



10-11 segundos activar
10 segundos desactivar

Activar:

- 1) Enchufar el frigorífico a la red eléctrica.
- 2) En los primeros 10 segundos tras haberlo enchufado pulsar la tecla de selección de temperatura congelador durante 10-11 segundos. Se oirán varias señales acústicas durante esos 10-11 segundos.
- 3) El modo demo está activado.

Desactivar:

- 1) Pulsar la tecla de ajuste de temperatura durante 10 segundos hasta oír una señal acústica.

KSV36VI3P, KSV36VW3P, KSV33VW3P, KSV33VL3P, GSN36VI3P, GSN36VW3P, GSN33VW3P, GSN33VL3P

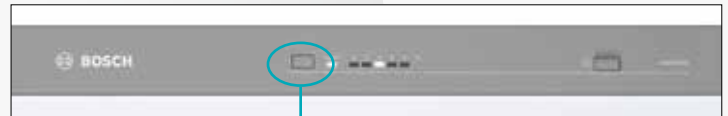

15-17 segundos activar
10 segundos desactivar

Activar:

- 1) Enchufar el aparato a la red eléctrica.
- 2) Encender el aparato.
- 3) Pulsar la tecla de selección de temperatura durante 15-17 segundos hasta oír la señal acústica. La temperatura de 2°C/-26°C parpadea durante un instante.
- 4) El modo demo permanece activo aún después de apagar el aparato.

Desactivar:

- 1) Pulsar la tecla selección de temperatura durante 10 segundos.

Frigoríficos americanos

KAD92SB30



Activar:

- 1) Enchufar y conectar el frigorífico a la red eléctrica.
- 2) Encender el aparato.
- 3) En los primeros 10 minutos pulsar la tecla "Super" y "+" a la vez, durante 5 segundos.
- 4) En la temperatura del congelador aparecerá el número "88" durante 3 segundos.
- 5) Soltar los dos botones y el modo demo está activado.

Desactivar:

- 1) Apagar el aparato.

KAG90AI20, KAG90AW204, KAD90VI30, KAN90VI30, KAI90VI20

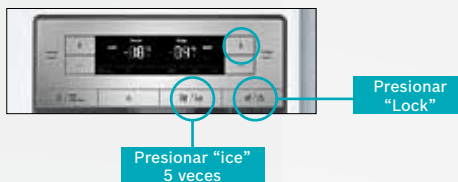

Activar:

- 1) Enchufar el frigorífico a la red eléctrica.
- 2) Presionar la tecla "Lock".
- 3) Presionar la tecla "ice" 5 veces mientras se mantiene presionada la tecla "Fridge".

Desactivar:

- 1) Presionar la tecla "ice" 5 veces mientras se mantiene presionada la tecla "Fridge" o desconectar el frigorífico de la red eléctrica.

KAN90VI30

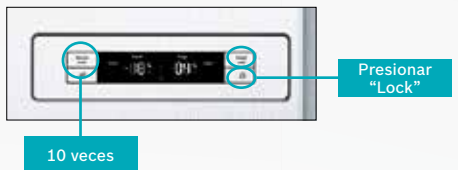

Activar:

- 1) Enchufar el frigorífico a la red eléctrica.
- 2) Presionar la tecla "Lock".
- 3) Presionar la tecla "Freezer/super" 10 veces mientras se mantiene presionada la tecla "Fridge/super".

Desactivar:

- 1) Presionar la tecla "Freezer/super" 10 veces mientras se mantiene presionada la tecla "Fridge/super" o desconectar el frigorífico de la red eléctrica.

Frigoríficos y congeladores integrables

KIR81AF30, GIN81AE30, KIN86AF30F, KIR41AF30



Activar:

- 1) Enchufar y conectar el aparato a la red eléctrica.
- 2) Encender el aparato.
- 3) Pulsar la tecla "Alarma" durante 15-17 segundos.
- 4) El sonido indica que el modo demo se ha activado.
- 5) El modo demo permanece activo aún después de apagar el aparato.

Desactivar:

- 1) Pulsar la tecla "Alarma" durante 10 segundos, hasta que el sonido indica que el modo demo se ha desactivado.

GIV11AF30



Activar:

- 1) Enchufar y conectar el aparato a la red eléctrica.
- 2) Encender el aparato.
- 3) Pulsar la tecla de selección de temperatura durante 15 segundos.
- 4) El sonido indica que el modo demo se ha activado.
- 5) El modo demo permanece activo aún después de apagar el aparato.

Desactivar:

- 1) Pulsar la tecla selección de temperatura durante 10 segundos, hasta que el sonido indica que el modo demo se ha desactivado.

KIV86VS30

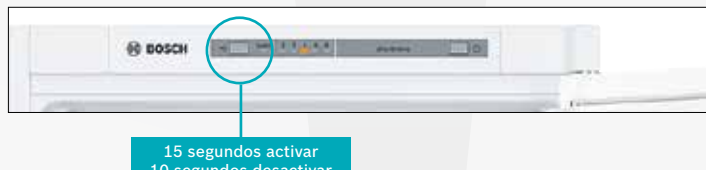

Activar:

- 1) Enchufar y conectar el aparato a la red eléctrica.
- 2) Encender el aparato.
- 3) Pulsar la tecla de selección de temperatura durante 15 segundos.
- 4) El sonido indica que el modo demo se ha activado.
- 5) El modo demo permanece activo aún después de apagar el aparato.

Desactivar:

- 1) Pulsar la tecla selección de temperatura durante 10 segundos, hasta que el sonido indica que el modo demo se ha desactivado.

Planos de instalación

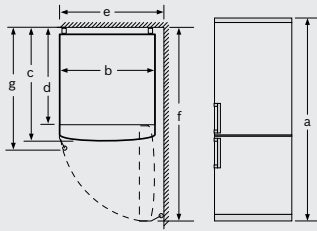

Nombre del aparato	a	b	c	d	e	f	g
KGN 46 (tirador exterior)	1860	700	670	590	740	1310	710
KGN 46 (tirador interior)	1860	700	670	590	710	1310	670
KGN 49 (tirador exterior)	2030	700	670	590	740	1310	710
KGN 49 (tirador interior)	2030	700	670	590	710	1310	670
KGN39/KGF39 (tirador interior)	2030	600	660	590	600	1210	660
KGN39/KGF39 (tirador exterior)	2030	600	660	590	640	1210	700

Descripción	
a	Altura
b	Ancho
c	Profundidad con la puerta cerrada y sin tirador
d	Profundidad del armario
e	Ancho con la puerta abierta 90°
f	Profundidad con la puerta abierta y sin tirador
g	Profundidad con la puerta cerrada y con tirador

Para todos los combis Full Skin Condenser

Dimensiones en mm

Instalación para apertura de puerta 90° junto a pared

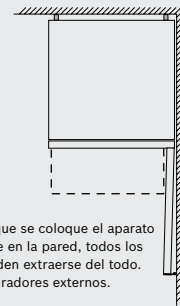

En caso de que se coloque el aparato directamente en la pared, todos los cajones pueden extraerse del todo.
* Con y sin tiradores externos.

Para todos los combis Full Skin Condenser

Dimensiones en mm

Instalación de combi enrasado entre muebles. Apertura puerta 125°

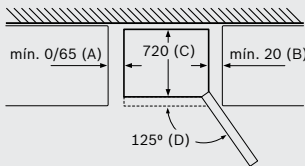

Modelo	A	B	C	D
KGN56	0/65	20	720	125
KGF56	0/65	20	720	125

Dimensión A: en modelos con tirador integrado se necesita una distancia mínima de 65 mm para una cómoda apertura de puerta. En modelos con tirador externo no es necesario dejar distancia

KGF56PI40, KGF56SB40

Dimensiones en mm

Instalación de combi enrasado entre muebles. Apertura puerta 125°

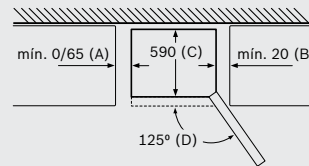

Modelo	A	B	C	D
KGN33, 36, 39, 46, 49	0/65	20	590	125
KGF39, 49	0/65	20	590	125

Dimensión A: en modelos con tirador integrado se necesita una distancia mínima de 65 mm para una cómoda apertura de puerta. En modelos con tirador externo no es necesario dejar distancia

Resto Full Skin Condenser

Dimensiones en mm

Unión de dos combis

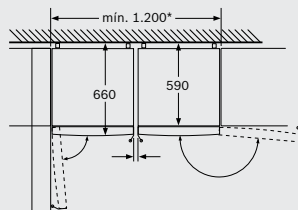

- Condiciones necesarias:
1. Combi Full Skin Condenser
 2. Profundidad estándar
 3. Tirador externo
 4. Necesario kit de unión

*Las medidas incluyen el accesorio de unión

Dimensiones en mm

Unión de frigorífico y congelador de una puerta

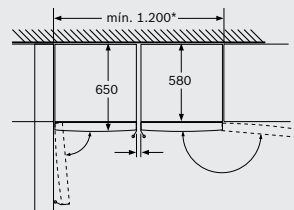

Las bandejas y los cajones se pueden extraer completamente incluso cuando el aparato se encuentra colocado directamente junto a la pared.

*Las medidas incluyen el accesorio de unión

Dimensiones en mm

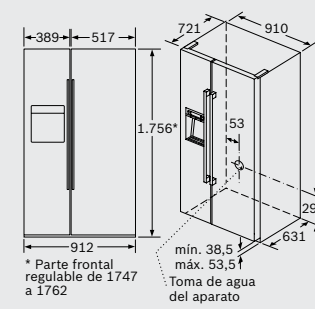

* Parte frontal regulable de 1747 a 1762
Toma de agua del aparato

KAD92SB30

Dimensiones en mm

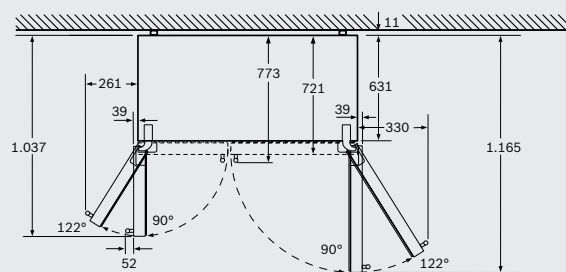

Camisas de refrigeración completamente extensibles con un ángulo de apertura de la puerta de 122°.

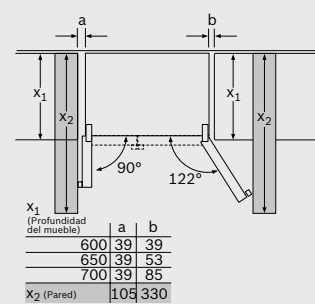

x ₁ (Profundidad del mueble)	a	b
600	39	39
650	39	53
700	39	85
x ₂ (Pared)	103	330

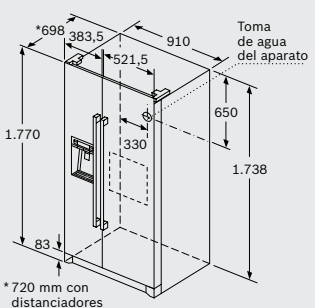

* 720 mm con distanciadores

KAG90AW204, KAD90VI30, KAG90AI20, KAI90VI20

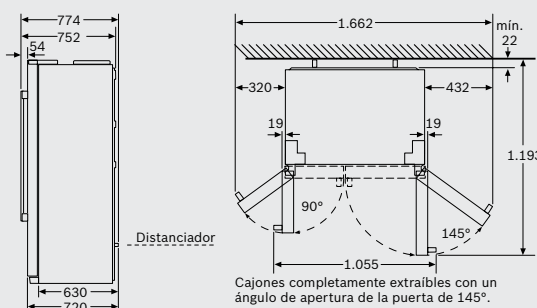

Cajones completamente extraíbles con un ángulo de apertura de la puerta de 145°.

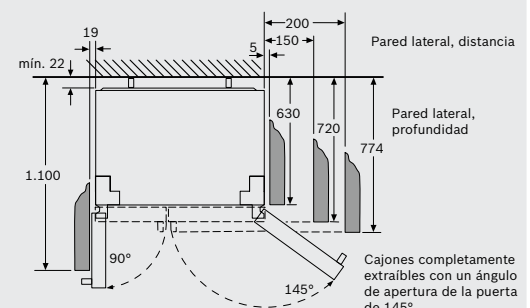

Cajones completamente extraíbles con un ángulo de apertura de la puerta de 145°.

El kit de conexión incluye una manguera de 5 metros de longitud.

Dimensiones en mm

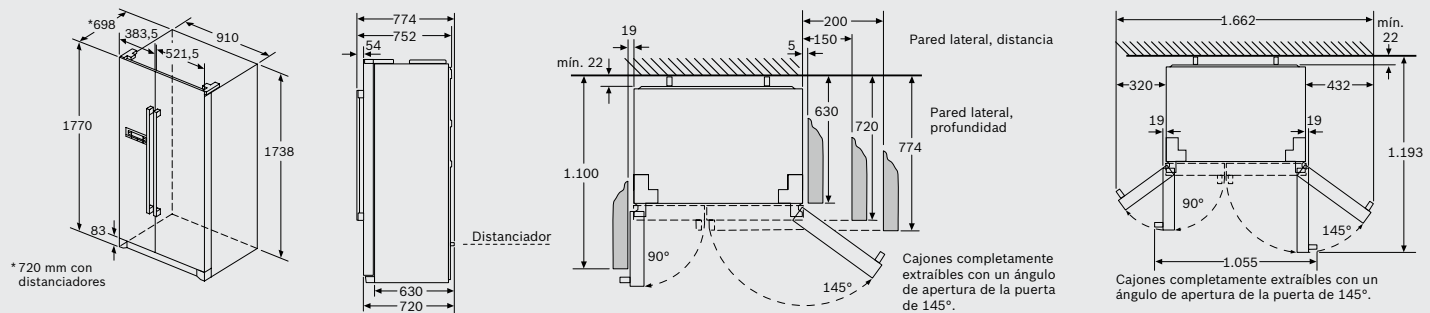

KAN90VI30

Dimensiones en mm

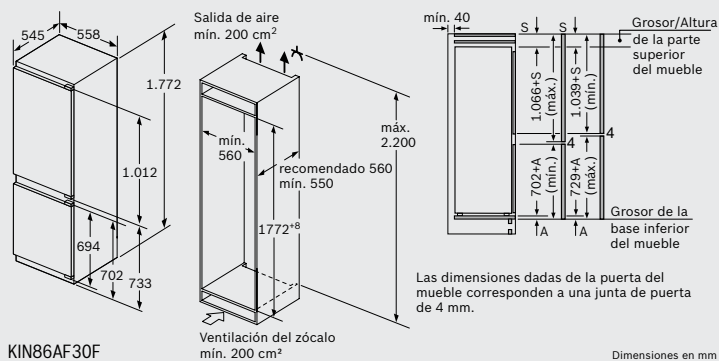

KIN86AF30F

Dimensiones en mm

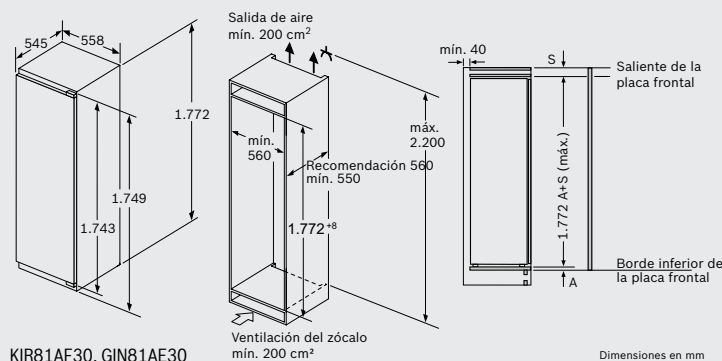

KIR81AF30, GIN81AE30

Dimensiones en mm

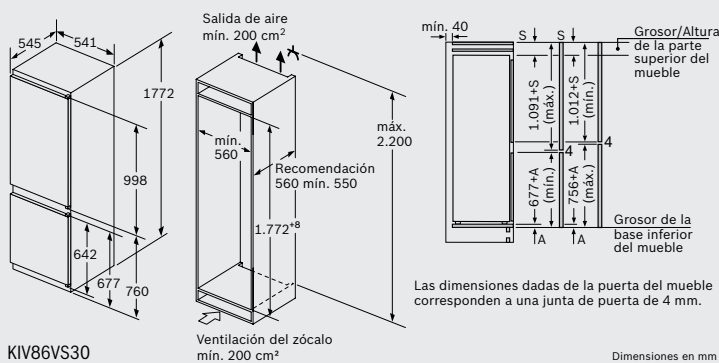

KIV86VS30

Dimensiones en mm

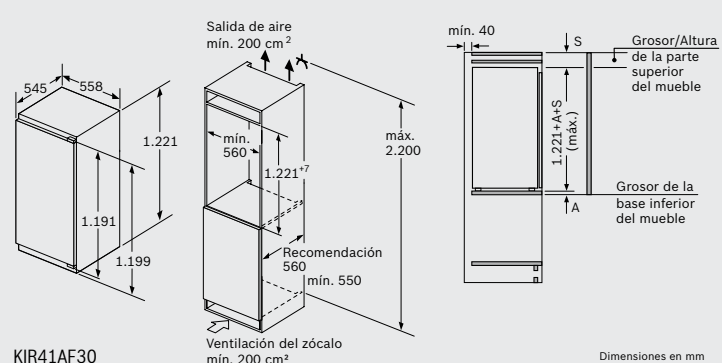

KIR41AF30

Dimensiones en mm

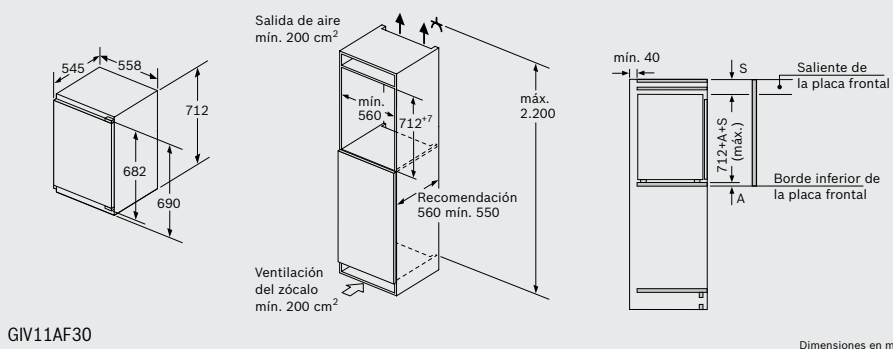

GIV11AF30

Dimensiones en mm

Para la instalación de KIR41AF30 + GIV11AF30

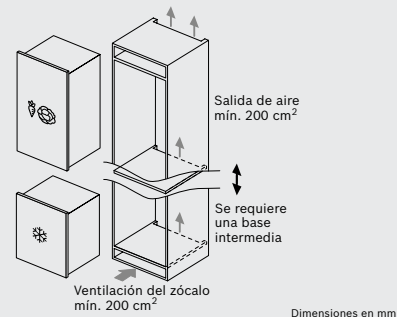

Dimensiones en mm

Características técnicas frigoríficos y congeladores

Características		Serie 8					
Combinados No Frost							
Ficha de producto según Reglamento (UE) n° 1060/2010							
Modelo puertas acero inoxidable antihuellas/lateral gris		KGF56PI40				KGF39PI45	
Modelo puertas acero mate antihuellas/lateral gris							
Modelo puertas blancas/lateral blanco							
Modelo puertas cristal acero/lateral gris				KGF49SM30			
Modelo puertas cristal blanco/lateral blanco							
Modelo puertas cristal negro/lateral gris		KGF56SB40		KGF49SB40		KGF39SW45	
Modelo puertas cristal rojo/lateral gris						KGF39SB45	
						KGF39SR45	
Categoría de modelo		Frigorífico-congelador	Frigorífico-congelador	Frigorífico-congelador	Frigorífico-congelador	Frigorífico-congelador	Frigorífico-congelador
Clase de eficiencia energética		A+++	A+++	A+++	A++	A+++	A+++
Consumo de energía anual ¹⁾		216 kWh/año	216	201	302	180	180
Volumen útil frigorífico		375 litros	375	308	308	256	256
Volumen útil congelador		105 litros	105	105	105	87	87
Temperatura otros compartimentos (>14°C)		-	-	-	-	-	-
No Frost		•	•	•	•	•	•
Autonomía ²⁾		24 h	24	20	20	16	16
Capacidad de congelación 24 h ³⁾		16 kg/24 h	16	15	15	14	14
Clase Climática ⁴⁾		SN-T	SN-T	SN-T	SN-T	SN-T	SN-T
Potencia sonora		42 dB(A) re 1 pW	42	40	42	38	38
Libre instalación/integrable		•/-	•/-	•/-	•/-	•/-	•/-
Dimensiones							
Altura del aparato		1.930 mm	1.930	2.030	2.030	2.030	2.030
Anchura del aparato		700 mm	700	700	700	600	600
Fondo del aparato sin tirador		800 mm	800	670	670	660	660
Fondo del aparato con tirador		800 mm	840	670	670	700	660
Sentido de apertura de la puerta		a la derecha	a la derecha	a la derecha	a la derecha	a la derecha	a la derecha
Puerta reversible		•	•	•	•	•	•
Tipo							
Antihuellas (modelos acero)		-	•	-	-	•	-
Diseño soft de puerta		Plana	Plana	Plana	Plana	Plana	Plana
Tirador		Integrado	Externo	Integrado	Integrado	Externo	Integrado
Dispensador exterior de agua sin instalación a la red de agua		-	-	-	-	-	-
Full Skin Condenser		•	•	•	•	•	•
N° de circuitos de frío independientes		3	3	3	3	3	3
N° de compresores		1	1	1	1	1	1
N° estrellas compartimento congelador		***(*)	***(*)	***(*)	***(*)	***(*)	***(*)
Filtro AirFresh		•	•	•	•	•	•
Control del aparato							
Home Connect		Con accesorio KSZ10HC00	Con accesorio KSZ10HC00	Con accesorio KSZ10HC00	Con accesorio KSZ10HC00	Con accesorio KSZ10HC00	Con accesorio KSZ10HC00
Control Electrónico		•	•	•	•	•	•
Indicación temperatura		Display LCD	Display LCD	Display LCD	Display digital	Display LCD	Display LCD
Ubicación del indicador de temperatura (electrónica)		Exterior	Exterior	Exterior	Interior	Exterior	Exterior
Función congelación "Super" (desconexión automática)		•	•	•	•	•	•
Función refrigeración "Super" (desconexión automática)		•	•	•	•	•	•
Señal de aviso avería acústica/óptica		•/•	•/•	•/•	•/•	•/•	•/•
Señal de aviso temperatura acústica/óptica		•/•	•/•	•/•	•/•	•/•	•/•
Señal de aviso puerta abierta acústica/óptica		•/•	•/•	•/•	•/•	•/•	•/•
Descongelación congelador automática/manual		•/-	•/-	•/-	•/-	•/-	•/-
Descongelación refrigerador automática		•	•	•	•	•	•
Capacidad							
Volumen bruto total		554 litros	554	462	462	395	395
Volumen bruto refrigerador		412 litros	412	334	334	285	285
Volumen bruto congelador		142 litros	142	128	128	110	110
Volumen útil total		480 litros	480	413	413	343	343
Iluminación							
LED con Soft Start/LED		•/-	•/-	•/-	•/-	•/-	•/-
Superior/Lateral		•/•	•/•	•/•	•/•	•/•	•/•
Equipamiento							
Refrigerador							
Cajón para frutas y verduras		VitaFresh Pro 0°C	VitaFresh Pro 0°C	VitaFresh Pro 0°C	VitaFresh Pro 0°C	VitaFresh Pro 0°C	VitaFresh Pro 0°C
Cajón para carnes y pescados		VitaFresh Pro 0°C	VitaFresh Pro 0°C	VitaFresh Pro 0°C	VitaFresh Pro 0°C	VitaFresh Pro 0°C	VitaFresh Pro 0°C
N° total de balcones y soportes en la contrapuerta		3	3	3	3	3	3
N° de compartimentos con tapa en la puerta		1	1	1	1	1	1
N° bandejas cristal seguridad		4	4	4	4	4	4
N° de bandejas EasyAccess		3	3	3	3	3	3
Botellero		Cromado	Cromado	Cromado	Cromado	Cromado	Cromado
Terminaciones interiores		Cromadas	Cromadas	Cromadas	Cromadas	Cromadas	Cromadas
N° de hueveras (n° huevos)		3 (12)	3 (12)	3 (12)	3 (12)	3 (12)	3 (12)
Congelador							
N° cajones/bandejas EasyAccess		2	2	3	3	3	3
N° cajones BigBox		1	1	-	-	-	-
Bandeja portacubiteras		-	-	-	-	-	-
Bandejas de cristal de seguridad		•	•	•	•	•	•
N° de cubiteras		1	1	1	1	1	1
Acumuladores de frío		2	2	2	2	2	2
Conexión eléctrica							
Tensión nominal		220-240 V	220-240	220-240	220-240	220-240	220-240
Intensidad corriente eléctrica		10 A	10	10	10	10	10
Frecuencia de red		50 Hz	50	50	50	50	50
Potencia del aparato		100 W	100	100	100	100	100
Longitud del cable de conexión		2400 mm	2400	2400	2400	2400	2400
Tipo de enchufe		Shucko	Shucko	Shucko	Shucko	Shucko	Shucko
Posibilidad de instalación en pareja		-	-	-	-	Con accesorio KSZ39AL00	-

• Sí tiene/-No tiene

*Reglamento delegado (UE) n° 1060/2010 de la Comisión del 28 de septiembre de 2010 por el que se complementa la Directiva 2010/30/UE del Parlamento Europeo y del Consejo en lo relativo al etiquetado energético de los aparatos de refrigeración doméstica.

1) El consumo de energía en 365 días se basa en la normativa EN 153 de 2006 y la normativa EN: ISO 15502 edición de 2005. Las indicaciones se refieren a 230 V y 50 Hz. Los datos normalizados de consumo permiten comparar los distintos aparatos. Los valores resultantes en la práctica pueden variar respecto a los datos normalizados. Consumo de energía según los resultados obtenidos en la prueba estándar de 24 horas. El consumo de energía real depende de las condiciones de uso del aparato y de su localización.

2) Aumenta la temperatura a -9°C con el congelador completamente lleno.

3) La capacidad de congelación depende del modelo y utilizando congelación "Super". No se puede repetir en 24 horas. Ver libro de instrucciones.

4) Clase climática SN-T (Tropical): este aparato está destinado a ser utilizado en una temperatura ambiente entre 10°C y 43°C. Clase climática SN-ST (Subtropical): este aparato está destinado a ser utilizado en una temperatura ambiente entre 10°C y 38°C.

Clase de eficiencia energética dentro del rango A+++ (más eficiente) a D (menos eficiente).

Características

		Serie 6				
		Combinados No Frost				
Ficha de producto según Reglamento (UE) n° 1060/2010						
Modelo puertas acero inoxidable antihuellas/lateral gris		KGN49AI3P	KGN46AI3P	KGN39AI4P	KGN39AI3P	
Modelo puertas acero mate antihuellas/lateral gris						
Modelo puertas blancas/lateral blanco		KGN49AW3P	KGN46AW3P		KGN39AW3P	
Modelo puertas cristal acero/lateral gris						
Modelo puertas cristal blanco/lateral blanco						
Modelo puertas cristal negro/lateral gris						KGN39LB3A
Modelo puertas cristal rojo/lateral gris						
Categoría de modelo		Frigorífico-congelador	Frigorífico-congelador	Frigorífico-congelador	Frigorífico-congelador	Frigorífico-congelador
Clase de eficiencia energética		A++	A++	A+++	A++	A++
Consumo de energía anual ¹⁾ kWh/año		303	288	182	273	273
Volumen útil frigorífico litros		330	280	279	279	279
Volumen útil congelador litros		105	105	87	87	87
Temperatura otros compartimentos (>14°C)		-	-	-	-	-
No Frost		•	•	•	•	•
Autonomía ²⁾ h		10	20	16	16	16
Capacidad de congelación 24 h ³⁾ kg/24 h		14	15	14	14	14
Clase Climática ⁴⁾		SN-T	SN-T	SN-T	SN-T	SN-T
Potencia sonora dB(A) re 1 pW		40	40	39	39	39
Libre instalación/integrable		•/-	•/-	•/-	•/-	•/-
Dimensiones						
Altura del aparato mm		2.030	1.860	2.030	2.030	2.030
Anchura del aparato mm		700	700	600	600	600
Fondo del aparato sin tirador mm		670	670	660	660	660
Fondo del aparato con tirador mm		710	710	700	700	660
Sentido de apertura de la puerta		a la derecha	a la derecha	a la derecha	a la derecha	a la derecha
Puerta reversible		•	•	•	•	•
Tipo						
Antihuellas (modelos acero)		•	•	•	•	•
Diseño soft de puerta		Plana	Plana	Plana	Plana	Plana
Tirador		Externo	Externo	Externo	Externo	Integrado
Dispensador exterior de agua sin instalación a la red de agua		-	-	-	-	-
Full Skin Condenser		•	•	•	•	•
N° de circuitos de frío independientes		2	2	2	2	2
N° de compresores		1	1	1	1	1
N° estrellas compartimento congelador		***(*)	***(*)	***(*)	***(*)	***(*)
Filtro AirFresh		•	•	•	•	•
Control del aparato						
Home Connect		Con accesorio KSZ10HC00	Con accesorio KSZ10HC00	Con accesorio KSZ10HC00	Con accesorio KSZ10HC00	Con accesorio KSZ10HC00
Control Electrónico		•	•	•	•	•
Indicación temperatura		Display LCD	Display LCD	Display LCD	Display LCD	Display LCD
Ubicación del indicador de temperatura (electrónica)		Exterior	Exterior	Exterior	Exterior	Exterior
Función congelación "Super" (desconexión automática)		•	•	•	•	•
Función refrigeración "Super" (desconexión automática)		•	•	•	•	•
Señal de aviso avería acústica/óptica		•/•	•/•	•/•	•/•	•/•
Señal de aviso temperatura acústica/óptica		•/•	•/•	•/•	•/•	•/•
Señal de aviso puerta abierta acústica/óptica		•/•	•/•	•/•	•/•	•/•
Descongelación congelador automática/manual		•/-	•/-	•/-	•/-	•/-
Descongelación refrigerador automática		•	•	•	•	•
Capacidad						
Volumen bruto total litros		466	415	400	400	400
Volumen bruto refrigerador litros		338	287	290	290	290
Volumen bruto congelador litros		128	128	110	110	110
Volumen útil total litros		435	385	366	366	366
Iluminación						
LED con Soft Start/LED Superior/Lateral		•/•	•/•	•/•	•/•	•/•
Equipamiento						
Refrigerador						
Cajón para frutas y verduras		VitaFresh Plus	VitaFresh Plus	VitaFresh Plus	VitaFresh Plus	VitaFresh Plus
Cajón para carnes y pescados		VitaFresh Plus ↕ 0°C	VitaFresh Plus ↕ 0°C	VitaFresh Plus ↕ 0°C	VitaFresh Plus ↕ 0°C	VitaFresh Plus ↕ 0°C
N° total de balcones y soportes en la contrapuerta		4	3	4	4	4
N° de compartimentos con tapa en la puerta		1	1	1	1	1
N° bandejas cristal seguridad		5	4	5	5	5
N° de bandejas EasyAccess		4	3	4	4	4
Botellero		Cromado	Cromado	Cromado	Cromado	Cromado
Terminaciones interiores		Cromadas	Cromadas	Cromadas	Cromadas	Cromadas
N° de hueveras (n° huevos)		3(12)	3(12)	3(12)	3(12)	3(12)
Congelador						
N° cajones/bandejas EasyAccess		3	3	3	3	3
N° cajones BigBox		-	-	-	-	-
Bandeja portacubiteras		-	-	-	-	-
Bandejas de cristal de seguridad		•	•	•	•	•
N° de cubiteras		1	1	1	1	1
Acumuladores de frío		2	2	2	2	2
Conexión eléctrica						
Tensión nominal V		220-240	220-240	220-240	220-240	220-240
Intensidad corriente eléctrica A		10	10	10	10	10
Frecuencia de red Hz		50	50	50	50	50
Potencia del aparato W		100	100	100	100	100
Longitud del cable de conexión mm		2400	2400	2400	2400	2400
Tipo de enchufe		Shucko	Shucko	Shucko	Shucko	Shucko
Posibilidad de instalación en pareja		Con accesorio KSZ39AL00/ KSZ39AW00	Con accesorio KSZ39AL00/ KSZ39AW00	Con accesorio KSZ39AL00	Con accesorio KSZ39AL00/ KSZ39AW00	-

• Sí tiene/-No tiene

*Reglamento delegado (UE) n° 1060/2010 de la Comisión del 28 de septiembre de 2010 por el que se complementa la Directiva 2010/30/UE del Parlamento Europeo y del Consejo en lo relativo al etiquetado energético de los aparatos de refrigeración doméstica.

1) El consumo de energía en 365 días se basa en la normativa EN 153 de 2006 y la normativa EN: ISO 15502 edición de 2005. Las indicaciones se refieren a 230 V y 50 Hz. Los datos normalizados de consumo permiten comparar los distintos aparatos. Los valores resultantes en la práctica pueden variar respecto a los datos normalizados. Consumo de energía según los resultados obtenidos en la prueba estándar de 24 horas. El consumo de energía real depende de las condiciones de uso del aparato y de su localización.

2) Aumenta la temperatura a -9°C con el congelador completamente lleno.

3) La capacidad de congelación depende del modelo y utilizando congelación "Super". No se puede repetir en 24 horas. Ver libro de instrucciones.

4) Clase climática SN-T (Tropical): este aparato está destinado a ser utilizado en una temperatura ambiente entre 10°C y 43°C. Clase climática SN-ST (Subtropical): este aparato está destinado a ser utilizado en una temperatura ambiente entre 10°C y 38°C.

Clase de eficiencia energética dentro del rango A+++ (más eficiente) a D (menos eficiente).

Características técnicas frigoríficos y congeladores

Características	Serie 6				Serie 4		
	Combinados No Frost						
Ficha de producto según Reglamento (UE) n° 1060/2010	KGN36AI4P		KGN36AI3P	KGN36HI32	KGN49XI3P	KGN39XI4P	KGN39XI3P
Modelo puertas acero inoxidable antihuellas/lateral gris	KGN36AI4P		KGN36AI3P	KGN36HI32	KGN49XI3P	KGN39XI4P	KGN39XI3P
Modelo puertas acero mate antihuellas/lateral gris	KGN36AI4P		KGN36AI3P	KGN36HI32	KGN49XI3P	KGN39XI4P	KGN39XI3P
Modelo puertas blancas/lateral blanco	KGN36AI4P		KGN36AI3P	KGN36HI32	KGN49XI3P	KGN39XI4P	KGN39XI3P
Modelo puertas cristal acero/lateral gris	KGN39LM35		KGN36AW3P			KGN39XW4P	
Modelo puertas cristal blanco/lateral blanco	KGN39LM35		KGN36AW3P			KGN39XW4P	
Modelo puertas cristal negro/lateral gris	KGN39LM35		KGN36AW3P			KGN39XW4P	
Modelo puertas cristal rojo/lateral gris	KGN39LM35		KGN36AW3P			KGN39XW4P	
Categoría de modelo	Frigorífico-congelador	Frigorífico-congelador	Frigorífico-congelador	Frigorífico-congelador	Frigorífico-congelador	Frigorífico-congelador	Frigorífico-congelador
Clase de eficiencia energética	A++	A+++	A++	A++	A++	A+++	A++
Consumo de energía anual ¹⁾	kWh/año	273	173	260	258	303	182
Volumen útil frigorífico	litros	279	237	237	234	330	279
Volumen útil congelador	litros	87	87	87	86	105	87
Temperatura otros compartimentos (>14°C)		-	-	-	-	-	-
No Frost	•	•	•	•	•	•	•
Autonomía ²⁾	h	16	16	16	16	20	16
Capacidad de congelación 24 h ³⁾	kg/24 h	14	14	14	14	15	14
Clase Climática ⁴⁾		SN-T	SN-T	SN-T	SN-T	SN-T	SN-T
Potencia sonora	dB(A) re 1 pW	39	36	39	42	40	36
Libre instalación/integrable		•/-	•/-	•/-	•/-	•/-	•/-
Dimensiones							
Altura del aparato	mm	2.030	1.860	1.860	1.870	2.030	2.030
Anchura del aparato	mm	600	600	600	600	700	600
Fondo del aparato sin tirador	mm	660	660	660	650	670	660
Fondo del aparato con tirador	mm	660	700	700	690	710	700
Sentido de apertura de la puerta		a la derecha	a la derecha	a la derecha	a la derecha	a la derecha	a la derecha
Puerta reversible		•	•	•	•	•	•
Tipo							
Antihuellas (modelos acero)		-	•	•	•	•	•
Diseño soft de puerta		Plana	Plana	Plana	Plana	Plana	Plana
Tirador		Integrado	Externo	Externo	Externo	Externo	Externo
Dispensador exterior de agua sin instalación a la red de agua		-	-	-	-	-	-
Full Skin Condenser		•	•	•	•	•	•
N° de circuitos de frío independientes		2	2	2	2	2	2
N° de compresores		1	1	1	1	1	1
N° estrellas compartimento congelador		***(*)	***(*)	***(*)	***(*)	***(*)	***(*)
Filtro AirFresh		•	•	•	•	•	•
Control del aparato							
Home Connect		Con accesorio KSZ10HC00	Con accesorio KSZ10HC00	Con accesorio KSZ10HC00	Con cámaras integradas en frigorífico	-	-
Control Electrónico		•	•	•	•	•	•
Indicación temperatura		Display digital	Display LCD	Display LCD	Display digital	LED	LED
Ubicación del indicador de temperatura (electrónica)		Interior	Exterior	Exterior	Exterior	Exterior	Exterior
Función congelación "Super" (desconexión automática)		•	•	•	•	•	•
Función refrigeración "Super" (desconexión automática)		•	•	•	•	•	•
Señal de aviso avería acústica/óptica		•/•	•/•	•/•	•/•	•/•	•/•
Señal de aviso temperatura acústica/óptica		•/•	•/•	•/•	•/•	•/•	•/•
Señal de aviso puerta abierta acústica/óptica		•/•	•/•	•/•	•/•	•/•	•/•
Descongelación congelador automática/manual		•/-	•/-	•/-	•/-	•/-	•/-
Descongelación refrigerador automática		•	•	•	•	•	•
Capacidad							
Volumen bruto total	litros	400	357	357	349	466	400
Volumen bruto refrigerador	litros	290	247	247	239	338	290
Volumen bruto congelador	litros	110	110	110	110	128	110
Volumen útil total	litros	366	324	324	320	435	366
Iluminación							
LED con Soft Start/LED		•/-	•/-	•/-	-/•	•/-	•/-
Superior/Lateral		•/•	•/•	•/•	-/•	•/-	•/-
Equipamiento							
Refrigerador							
Cajón para frutas y verduras		VitaFresh Plus	VitaFresh Plus	VitaFresh Plus	VitaFresh	VitaFresh	VitaFresh
Cajón para carnes y pescados		VitaFresh Plus ♦ 0°C	VitaFresh Plus ♦ 0°C	VitaFresh Plus ♦ 0°C	VitaFresh ♦ 0°C	VitaFresh ♦ 0°C	VitaFresh ♦ 0°C
N° total de balcones y soportes en la contrapuerta		4	3	3	3	4	4
N° de compartimentos con tapa en la puerta		1	1	1	-	-	-
N° bandejas cristal seguridad		5	4	4	4	5	5
N° de bandejas EasyAccess		4	3	3	3	4	4
Botellero		Cromado	Cromado	Cromado	Cromado	Cromado	Cromado
Terminaciones interiores		Cromadas	Cromadas	Cromadas	Cromadas	Blancas	Blancas
N° de hueveras (n° huevos)		3(12)	3(12)	3(12)	3(12)	3(12)	3(12)
Congelador							
N° cajones/bandejas EasyAccess		3	3	3	3	3	3
N° cajones BigBox		-	-	-	-	-	-
Bandeja portacubiteras		•	•	•	•	•	•
Bandejas de cristal de seguridad		•	•	•	•	•	•
N° de cubiteras		1	1	1	2	1	1
Acumuladores de frío		2	2	2	-	-	2
Conexión eléctrica							
Tensión nominal	V	220-240	220-240	220-240	220-240	220-240	220-240
Intensidad corriente eléctrica	A	10	10	10	10	10	10
Frecuencia de red	Hz	50	50	50	50	50	50
Potencia del aparato	W	100	100	100	160	100	100
Longitud del cable de conexión	mm	2400	2400	2400	2400	2400	2400
Tipo de enchufe		Shucko	Shucko	Shucko	Shucko	Shucko	Shucko
Posibilidad de instalación en pareja		-	Con accesorio KSZ39AL00	Con accesorio KSZ39AL00/ KSZ39AW00	-	Con accesorio KSZ39AL00	Con accesorio KSZ39AL00/ KSZ39AW00

• Sí tiene/ - No tiene

*Reglamento delegado (UE) n° 1060/2010 de la Comisión del 28 de septiembre de 2010 por el que se complementa la Directiva 2010/30/JE del Parlamento Europeo y del Consejo en lo relativo al etiquetado energético de los aparatos de refrigeración doméstica.

1) El consumo de energía en 365 días se basa en la normativa EN 153 de 2006 y la normativa EN: ISO 15502 edición de 2005. Las indicaciones se refieren a 230 V y 50 Hz. Los datos normalizados de consumo permiten comparar los distintos aparatos. Los valores resultantes en la práctica pueden variar respecto a los datos normalizados. Consumo de energía según los resultados obtenidos en la prueba estándar de 24 horas. El consumo de energía real depende de las condiciones de uso del aparato y de su localización.

2) Aumenta la temperatura a -9°C con el congelador completamente lleno.

3) La capacidad de congelación depende del modelo y utilizando congelación "Super". No se puede repetir en 24 horas. Ver libro de instrucciones.

4) Clase climática SN-T (Tropical): este aparato está destinado a ser utilizado en una temperatura ambiente entre 10°C y 43°C. Clase climática SN-ST (Subtropical): este aparato está destinado a ser utilizado en una temperatura ambiente entre 10°C y 38°C.

Clase de eficiencia energética dentro del rango A+++ (más eficiente) a D (menos eficiente).

Características

	Serie 4					Serie 2	
	Combinados No Frost						
Ficha de producto según Reglamento (UE) n° 1060/2010							
Modelo puertas acero inoxidable antihuellas/lateral gris		KGN39VI3A	KGN36XI4P	KGN36XI3P	KGN36VI3A		
Modelo puertas acero mate antihuellas/lateral gris	KGN39XL3P			KGN36XL3P			KGN33NL3A
Modelo puertas blancas/lateral blanco	KGN39XW3P	KGN39VW3A	KGN36XW4P	KGN36XW3P	KGN36VW3A	KGN36NW3C	KGN33NW3A
Modelo puertas cristal acero/lateral gris							
Modelo puertas cristal blanco/lateral blanco							
Modelo puertas cristal negro/lateral gris							
Modelo puertas cristal rojo/lateral gris							
Categoría de modelo	Frigorífico-congelador	Frigorífico-congelador	Frigorífico-congelador	Frigorífico-congelador	Frigorífico-congelador	Frigorífico-congelador	Frigorífico-congelador
Clase de eficiencia energética	A++	A++	A+++	A++	A++	A++	A++
Consumo de energía anual ¹⁾	kWh/año	273	273	173	260	260	235
Volumen útil frigorífico	litros	279	279	237	237	237	215
Volumen útil congelador	litros	87	87	87	87	87	87
Temperatura otros compartimentos (> 14°C)		-	-	-	-	-	-
No Frost	•	•	•	•	•	•	•
Autonomía ²⁾	h	16	16	16	16	16	19
Capacidad de congelación 24 h ³⁾	kg/24 h	14	14	14	14	14	11
Clase Climática ⁴⁾		SN-T	SN-T	SN-T	SN-T	SN-T	SN-T
Potencia sonora	dB(A) re 1 pW	39	39	36	39	39	42
Libre instalación/integrable		•/-	•/-	•/-	•/-	•/-	•/-
Dimensiones							
Altura del aparato	mm	2.030	2.030	1.860	1.860	1.860	1.860
Anchura del aparato	mm	600	600	600	600	600	600
Fondo del aparato sin tirador	mm	660	660	660	660	660	660
Fondo del aparato con tirador	mm	700	660	700	700	660	660
Sentido de apertura de la puerta		a la derecha	a la derecha	a la derecha	a la derecha	a la derecha	a la derecha
Puerta reversible		•	•	•	•	•	•
Tipo							
Antihuellas (modelos acero)		•	•	•	•	•	•
Diseño soft de puerta		Plana	Plana	Plana	Plana	Plana	Plana
Tirador		Externo	Integrado	Externo	Externo	Integrado	Integrado
Dispensador exterior de agua sin instalación a la red de agua		-	-	-	-	-	-
Full Skin Condenser		•	•	•	•	•	•
N° de circuitos de frío independientes		2	2	2	2	2	1
N° de compresores		1	1	1	1	1	1
N° estrellas compartimento congelador		***(*)	***(*)	***(*)	***(*)	***(*)	***(*)
Filtro AirFresh		•	•	•	•	•	-
Control del aparato							
Home Connect		-	-	-	-	-	-
Control Electrónico		•	•	•	•	•	•
Indicación temperatura		LED	LED	LED	LED	LED	LED
Ubicación del indicador de temperatura (electrónica)		Exterior	Interior	Exterior	Exterior	Interior	Interior
Función congelación "Super" (desconexión automática)		•	•	•	•	•	•
Función refrigeración "Super" (desconexión automática)		•	•	•	•	-	-
Señal de aviso avería acústica/óptica		•/•	•/•	•/•	•/•	•/•	•/•
Señal de aviso temperatura acústica/óptica		•/•	•/•	•/•	•/•	•/•	•/•
Señal de aviso puerta abierta acústica/óptica		•/•	•/•	•/•	•/•	•/•	•/•
Descongelación congelador automática/manual		•/-	•/-	•/-	•/-	•/-	•/-
Descongelación refrigerador automática		•	•	•	•	•	•
Capacidad							
Volumen bruto total	litros	400	400	357	357	357	329
Volumen bruto refrigerador	litros	290	290	247	247	247	219
Volumen bruto congelador	litros	110	110	110	110	110	110
Volumen útil total	litros	366	366	324	324	324	302
Iluminación							
LED con Soft Start/LED		•/-	•/-	•/-	•/-	•/-	•/-
Superior/Lateral		•/-	•/-	•/-	•/-	•/-	•/-
Equipamiento							
Refrigerador							
Cajón para frutas y verduras		VitaFresh	VitaFresh	VitaFresh	VitaFresh	VitaFresh	•
Cajón para carnes y pescados		VitaFresh ∇ 0°C	VitaFresh ∇ 0°C	VitaFresh ∇ 0°C	VitaFresh ∇ 0°C	VitaFresh ∇ 0°C	-
N° total de balcones y soportes en la contrapuerta		4	4	3	3	3	4
N° de compartimentos con tapa en la puerta		-	-	-	-	-	-
N° bandejas cristal seguridad		5	5	4	4	4	3
N° de bandejas EasyAccess		4	4	3	3	3	-
Botellero		Cromado	Cromado	Cromado	Cromado	Cromado	Plástico
Terminaciones interiores		Blancas	Blancas	Blancas	Blancas	Blancas	Blancas
N° de hueveras (n° huevos)		3(12)	3(12)	3(12)	3(12)	3(12)	3(12)
Congelador							
N° cajones/bandejas EasyAccess		3	3	3	3	3	3
N° cajones BigBox		-	-	-	-	-	-
Bandeja portacubiteras		-	-	-	-	-	-
Bandejas de cristal de seguridad		•	•	•	•	•	-
N° de cubiteras		1	1	1	1	1	1
Acumuladores de frío		-	-	-	-	-	-
Conexión eléctrica							
Tensión nominal	V	220-240	220-240	220-240	220-240	220-240	220-240
Intensidad corriente eléctrica	A	10	10	10	10	10	10
Frecuencia de red	Hz	50	50	50	50	50	50
Potencia del aparato	W	100	100	100	100	100	100
Longitud del cable de conexión	mm	2400	2400	2400	2400	2400	2400
Tipo de enchufe		Shucko	Shucko	Shucko	Shucko	Shucko	Shucko
Posibilidad de instalación en pareja		Con accesorio KSZ39AL00/ KSZ39AW00	-	Con accesorio KSZ39AL00/ KSZ39AW00	Con accesorio KSZ39AL00/ KSZ39AW00	-	-

• Si tiene/-No tiene

*Reglamento delegado (UE) n° 1060/2010 de la Comisión del 28 de septiembre de 2010 por el que se complementa la Directiva 2010/30/UE del Parlamento Europeo y del Consejo en lo relativo al etiquetado energético de los aparatos de refrigeración doméstica.

1) El consumo de energía en 365 días se basa en la normativa EN 153 de 2006 y la normativa EN: ISO 15502 edición de 2005. Las indicaciones se refieren a 230 V y 50 Hz. Los datos normalizados de consumo permiten comparar los distintos aparatos. Los valores resultantes en la práctica pueden variar respecto a los datos normalizados. Consumo de energía según los resultados obtenidos en la prueba estándar de 24 horas. El consumo de energía real depende de las condiciones de uso del aparato y de su localización.

2) Aumenta la temperatura a -9°C con el congelador completamente lleno.

3) La capacidad de congelación depende del modelo y utilizando congelación "Super". No se puede repetir en 24 horas. Ver libro de instrucciones.

4) Clase climática SN-T (Tropical): este aparato está destinado a ser utilizado en una temperatura ambiente entre 10°C y 43°C. Clase climática SN-ST (Subtropical): este aparato está destinado a ser utilizado en una temperatura ambiente entre 10°C y 38°C.

Clase de eficiencia energética dentro del rango A+++ (más eficiente) a D (menos eficiente).

Características técnicas frigoríficos y congeladores

Características		Serie 4					
		Combinados No Frost VarioStyle					
Ficha de producto según Reglamento (UE) n° 1060/2010		KVN39IH3B	KVN39IK3B	KVN39IO3B	KVN39ID3B	KVN39IR3B	KVN39IC3B
Modelo Puertas VarioStyle		Verde lima	Gris claro	Naranja	Marrón oscuro	Rojo cereza	Marrón claro
Color Puertas VarioStyle		Verde lima	Gris claro	Naranja	Marrón oscuro	Rojo cereza	Marrón claro
Categoría de modelo		Frigorífico-congelador	Frigorífico-congelador	Frigorífico-congelador	Frigorífico-congelador	Frigorífico-congelador	Frigorífico-congelador
Clase de eficiencia energética		A++	A++	A++	A++	A++	A++
Consumo de energía anual ¹⁾	kWh/año	273	273	273	273	273	273
Volumen útil frigorífico	litros	279	279	279	279	279	279
Volumen útil congelador	litros	87	87	87	87	87	87
Temperatura otros compartimentos (>14°C)		-	-	-	-	-	-
No Frost		•	•	•	•	•	•
Autonomía ²⁾	h	16	16	16	16	16	16
Capacidad de congelación 24 h ³⁾	kg/24 h	14	14	14	14	14	14
Clase Climática ⁴⁾		SN-T	SN-T	SN-T	SN-T	SN-T	SN-T
Potencia sonora	dB(A) re 1 pW	39	39	39	39	39	39
Libre instalación/integrable		•/-	•/-	•/-	•/-	•/-	•/-
Dimensiones							
Altura del aparato	mm	2.030	2.030	2.030	2.030	2.030	2.030
Anchura del aparato	mm	600	600	600	600	600	600
Fondo del aparato sin tirador	mm	660	660	660	660	660	660
Fondo del aparato con tirador	mm	660	660	660	660	660	660
Sentido de apertura de la puerta		a la derecha	a la derecha	a la derecha	a la derecha	a la derecha	a la derecha
Puerta reversible		•	•	•	•	•	•
Tipo							
Antihuellas (modelos acero)		-	-	-	-	-	-
Diseño soft de puerta		Plana	Plana	Plana	Plana	Plana	Plana
Tirador		Integrado	Integrado	Integrado	Integrado	Integrado	Integrado
Dispensador exterior de agua sin instalación a la red de agua		-	-	-	-	-	-
Full Skin Condenser		•	•	•	•	•	•
N° de circuitos de frío independientes		2	2	2	2	2	2
N° de compresores		1	1	1	1	1	1
N° estrellas compartimento congelador		***(*)	***(*)	***(*)	***(*)	***(*)	***(*)
Filtro AirFresh		•	•	•	•	•	•
Control del aparato							
Home Connect		-	-	-	-	-	-
Control Electrónico		•	•	•	•	•	•
Indicación temperatura		LED	LED	LED	LED	LED	LED
Ubicación del indicador de temperatura (electrónica)		Interior	Interior	Interior	Interior	Interior	Interior
Función congelación "Super" (desconexión automática)		•	•	•	•	•	•
Función refrigeración "Super" (desconexión automática)		•	•	•	•	•	•
Señal de aviso avería acústica/óptica		•/•	•/•	•/•	•/•	•/•	•/•
Señal de aviso temperatura acústica/óptica		•/•	•/•	•/•	•/•	•/•	•/•
Señal de aviso puerta abierta acústica/óptica		•/•	•/•	•/•	•/•	•/•	•/•
Descongelación congelador automática/manual		•/-	•/-	•/-	•/-	•/-	•/-
Descongelación refrigerador automática		•	•	•	•	•	•
Capacidad							
Volumen bruto total	litros	400	400	400	400	400	400
Volumen bruto refrigerador	litros	290	290	290	290	290	290
Volumen bruto congelador	litros	110	110	110	110	110	110
Volumen útil total	litros	366	366	366	366	366	366
Iluminación							
LED con Soft Start/LED		•/-	•/-	•/-	•/-	•/-	•/-
Superior/Lateral		•/-	•/-	•/-	•/-	•/-	•/-
Equipamiento							
Refrigerador							
Cajón para frutas y verduras		VitaFresh	VitaFresh	VitaFresh	VitaFresh	VitaFresh	VitaFresh
Cajón para carnes y pescados		VitaFresh ⚡ 0°C	VitaFresh ⚡ 0°C	VitaFresh ⚡ 0°C	VitaFresh ⚡ 0°C	VitaFresh ⚡ 0°C	VitaFresh ⚡ 0°C
N° total de balcones y soportes en la contrapuerta		4	4	4	4	4	4
N° de compartimentos con tapa en la puerta		-	-	-	-	-	-
N° bandejas cristal seguridad		5	5	5	5	5	5
N° de bandejas EasyAccess		4	4	4	4	4	4
Botellero		Cromado	Cromado	Cromado	Cromado	Cromado	Cromado
Terminaciones interiores		Blancas	Blancas	Blancas	Blancas	Blancas	Blancas
N° de hueveras (n° huevos)		3(12)	3(12)	3(12)	3(12)	3(12)	3(12)
Congelador							
N° cajones/bandejas EasyAccess		3	3	3	3	3	3
N° cajones BigBox		-	-	-	-	-	-
Bandeja portacubiteras		-	-	-	-	-	-
Bandejas de cristal de seguridad		•	•	•	•	•	•
N° de cubiteras		1	1	1	1	1	1
Acumuladores de frío		-	-	-	-	-	-
Conexión eléctrica							
Tensión nominal	V	220-240	220-240	220-240	220-240	220-240	220-240
Intensidad corriente eléctrica	A	10	10	10	10	10	10
Frecuencia de red	Hz	50	50	50	50	50	50
Potencia del aparato	W	100	100	100	100	100	100
Longitud del cable de conexión	mm	2400	2400	2400	2400	2400	2400
Tipo de enchufe		Shucko	Shucko	Shucko	Shucko	Shucko	Shucko
Posibilidad de instalación en pareja		-	-	-	-	-	-

• Sí tiene/-No tiene

*Reglamento delegado (UE) n° 1060/2010 de la Comisión del 28 de septiembre de 2010 por el que se complementa la Directiva 2010/30/UE del Parlamento Europeo y del Consejo en lo relativo al etiquetado energético de los aparatos de refrigeración doméstica.

1) El consumo de energía en 365 días se basa en la normativa EN 153 de 2006 y la normativa EN: ISO 15502 edición de 2005. Las indicaciones se refieren a 230 V y 50 Hz. Los datos normalizados de consumo permiten comparar los distintos aparatos. Los valores resultantes en la práctica pueden variar respecto a los datos normalizados. Consumo de energía según los resultados obtenidos en la prueba estándar de 24 horas. El consumo de energía real depende de las condiciones de uso del aparato y de su localización.

2) Aumenta la temperatura a -9°C con el congelador completamente lleno.

3) La capacidad de congelación depende del modelo y utilizando congelación "Super". No se puede repetir en 24 horas. Ver libro de instrucciones.

4) Clase climática SN-T (Tropical): este aparato está destinado a ser utilizado en una temperatura ambiente entre 10°C y 43°C. Clase climática SN-ST (Subtropical): este aparato está destinado a ser utilizado en una temperatura ambiente entre 10°C y 38°C.

Clase de eficiencia energética dentro del rango A+++ (más eficiente) a D (menos eficiente).

Características

Serie | 4

Combinados No Frost VarioStyle

Ficha de producto según Reglamento (UE) n° 1060/2010		KVN39I23B	KVN39I3B	KVN39IE3B	KVN39IL3B	KVN39IJ3B	KVN39IA3B
Modelo Puertas VarioStyle		■ Negro mate	■ Amarillo	■ Frambuesa	■ Berenjena	■ Verde menta	■ Turquesa
Color Puertas VarioStyle		■ Negro mate	■ Amarillo	■ Frambuesa	■ Berenjena	■ Verde menta	■ Turquesa
Categoría de modelo		Frigorífico-congelador	Frigorífico-congelador	Frigorífico-congelador	Frigorífico-congelador	Frigorífico-congelador	Frigorífico-congelador
Clase de eficiencia energética		A++	A++	A++	A++	A++	A++
Consumo de energía anual ¹⁾	kWh/año	273	273	273	273	273	273
Volumen útil frigorífico	litros	279	279	279	279	279	279
Volumen útil congelador	litros	87	87	87	87	87	87
Temperatura otros compartimentos (>14°C)		-	-	-	-	-	-
No Frost		●	●	●	●	●	●
Autonomía ²⁾	h	16	16	16	16	16	16
Capacidad de congelación 24 h ³⁾	kg/24 h	14	14	14	14	14	14
Clase Climática ⁴⁾		SN-T	SN-T	SN-T	SN-T	SN-T	SN-T
Potencia sonora	dB(A) re 1 pW	39	39	39	39	39	39
Libre instalación/integrable		●/-	●/-	●/-	●/-	●/-	●/-
Dimensiones							
Altura del aparato	mm	2.030	2.030	2.030	2.030	2.030	2.030
Anchura del aparato	mm	600	600	600	600	600	600
Fondo del aparato sin tirador	mm	660	660	660	660	660	660
Fondo del aparato con tirador	mm	660	660	660	660	660	660
Sentido de apertura de la puerta		a la derecha	a la derecha	a la derecha	a la derecha	a la derecha	a la derecha
Puerta reversible		●	●	●	●	●	●
Tipo							
Antihuellas (modelos acero)		-	-	-	-	-	-
Diseño soft de puerta		Plana	Plana	Plana	Plana	Plana	Plana
Tirador		Integrado	Integrado	Integrado	Integrado	Integrado	Integrado
Dispensador exterior de agua sin instalación a la red de agua		-	-	-	-	-	-
Full Skin Condenser		●	●	●	●	●	●
N° de circuitos de frío independientes		2	2	2	2	2	2
N° de compresores		1	1	1	1	1	1
N° estrellas compartimento congelador		***(*)	***(*)	***(*)	***(*)	***(*)	***(*)
Filtro AirFresh		●	●	●	●	●	●
Control del aparato							
Home Connect		-	-	-	-	-	-
Control Electrónico		●	●	●	●	●	●
Indicación temperatura		LED	LED	LED	LED	LED	LED
Ubicación del indicador de temperatura (electrónica)		Interior	Interior	Interior	Interior	Interior	Interior
Función congelación "Super" (desconexión automática)		●	●	●	●	●	●
Función refrigeración "Super" (desconexión automática)		●	●	●	●	●	●
Señal de aviso avería acústica/óptica		●/●	●/●	●/●	●/●	●/●	●/●
Señal de aviso temperatura acústica/óptica		●/●	●/●	●/●	●/●	●/●	●/●
Señal de aviso puerta abierta acústica/óptica		●/●	●/●	●/●	●/●	●/●	●/●
Descongelación congelador automática/manual		●/-	●/-	●/-	●/-	●/-	●/-
Descongelación refrigerador automática		●	●	●	●	●	●
Capacidad							
Volumen bruto total	litros	400	400	400	400	400	400
Volumen bruto refrigerador	litros	290	290	290	290	290	290
Volumen bruto congelador	litros	110	110	110	110	110	110
Volumen útil total	litros	366	366	366	366	366	366
Iluminación							
LED con Soft Start/LED		●/-	●/-	●/-	●/-	●/-	●/-
Superior/Lateral		●/-	●/-	●/-	●/-	●/-	●/-
Equipamiento							
Refrigerador							
Cajón para frutas y verduras		VitaFresh	VitaFresh	VitaFresh	VitaFresh	VitaFresh	VitaFresh
Cajón para carnes y pescados		VitaFresh ⚡ 0°C	VitaFresh ⚡ 0°C	VitaFresh ⚡ 0°C	VitaFresh ⚡ 0°C	VitaFresh ⚡ 0°C	VitaFresh ⚡ 0°C
N° total de balcones y soportes en la contrapuerta		4	4	4	4	4	4
N° de compartimentos con tapa en la puerta		-	-	-	-	-	-
N° bandejas cristal seguridad		5	5	5	5	5	5
N° de bandejas EasyAccess		4	4	4	4	4	4
Botellero		Cromado	Cromado	Cromado	Cromado	Cromado	Cromado
Terminaciones interiores		Blancas	Blancas	Blancas	Blancas	Blancas	Blancas
N° de hueveras (n° huevos)		3(12)	3(12)	3(12)	3(12)	3(12)	3(12)
Congelador							
N° cajones/bandejas EasyAccess		3	3	3	3	3	3
N° cajones BigBox		-	-	-	-	-	-
Bandeja portacubiteras		-	-	-	-	-	-
Bandejas de cristal de seguridad		●	●	●	●	●	●
N° de cubiteras		1	1	1	1	1	1
Acumuladores de frío		-	-	-	-	-	-
Conexión eléctrica							
Tensión nominal	V	220-240	220-240	220-240	220-240	220-240	220-240
Intensidad corriente eléctrica	A	10	10	10	10	10	10
Frecuencia de red	Hz	50	50	50	50	50	50
Potencia del aparato	W	100	100	100	100	100	100
Longitud del cable de conexión	mm	2400	2400	2400	2400	2400	2400
Tipo de enchufe		Shucko	Shucko	Shucko	Shucko	Shucko	Shucko
Posibilidad de instalación en pareja		-	-	-	-	-	-

● Si tiene/- No tiene

*Reglamento delegado (UE) n° 1060/2010 de la Comisión del 28 de septiembre de 2010 por el que se complementa la Directiva 2010/30/UE del Parlamento Europeo y del Consejo en lo relativo al etiquetado energético de los aparatos de refrigeración doméstica.

1) El consumo de energía en 365 días se basa en la normativa EN 153 de 2006 y la normativa EN: ISO 15502 edición de 2005. Las indicaciones se refieren a 230 V y 50 Hz. Los datos normalizados de consumo permiten comparar los distintos aparatos. Los valores resultantes en la práctica pueden variar respecto a los datos normalizados. Consumo de energía según los resultados obtenidos en la prueba estándar de 24 horas. El consumo de energía real depende de las condiciones de uso del aparato y de su localización.

2) Aumenta la temperatura a -9°C con el congelador completamente lleno.

3) La capacidad de congelación depende del modelo y utilizando congelación "Super". No se puede repetir en 24 horas. Ver libro de instrucciones.

4) Clase climática SN-T (Tropical): este aparato está destinado a ser utilizado en una temperatura ambiente entre 10°C y 43°C. Clase climática SN-ST (Subtropical): este aparato está destinado a ser utilizado en una temperatura ambiente entre 10°C y 38°C.

Clase de eficiencia energética dentro del rango A+++ (más eficiente) a D (menos eficiente).

Características técnicas frigoríficos y congeladores

Características

Serie | 4

Combinados No Frost VarioStyle

Ficha de producto según Reglamento (UE) n° 1060/2010		KVN39IN3B	KVN39IP3B	KVN39IV3B	KVN39IT3B	KVN39IX3B	KVN39IG3B
Modelo Puertas VarioStyle		■ Azul marino	■ Rosa pastel	■ Blanco marfil	■ Azul pastel	■ Dorado	■ Gris piedra
Color Puertas VarioStyle		■ Azul marino	■ Rosa pastel	■ Blanco marfil	■ Azul pastel	■ Dorado	■ Gris piedra
Categoría de modelo		Frigorífico-congelador	Frigorífico-congelador	Frigorífico-congelador	Frigorífico-congelador	Frigorífico-congelador	Frigorífico-congelador
Clase de eficiencia energética		A++	A++	A++	A++	A++	A++
Consumo de energía anual ¹⁾	kWh/año	273	273	273	273	273	273
Volumen útil frigorífico	litros	279	279	279	279	279	279
Volumen útil congelador	litros	87	87	87	87	87	87
Temperatura otros compartimentos (>14°C)		-	-	-	-	-	-
No Frost		•	•	•	•	•	•
Autonomía ²⁾	h	16	16	16	16	16	16
Capacidad de congelación 24 h ³⁾	kg/24 h	14	14	14	14	14	14
Clase Climática ⁴⁾		SN-T	SN-T	SN-T	SN-T	SN-T	SN-T
Potencia sonora	dB(A) re 1 pW	39	39	39	39	39	39
Libre instalación/integrable		•/-	•/-	•/-	•/-	•/-	•/-
Dimensiones							
Altura del aparato	mm	2.030	2.030	2.030	2.030	2.030	2.030
Anchura del aparato	mm	600	600	600	600	600	600
Fondo del aparato sin tirador	mm	660	660	660	660	660	660
Fondo del aparato con tirador	mm	660	660	660	660	660	660
Sentido de apertura de la puerta		a la derecha	a la derecha	a la derecha	a la derecha	a la derecha	a la derecha
Puerta reversible		•	•	•	•	•	•
Tipo							
Antihuellas (modelos acero)		-	-	-	-	-	-
Diseño soft de puerta		Plana	Plana	Plana	Plana	Plana	Plana
Tirador		Integrado	Integrado	Integrado	Integrado	Integrado	Integrado
Dispensador exterior de agua sin instalación a la red de agua		-	-	-	-	-	-
Full Skin Condenser		•	•	•	•	•	•
N° de circuitos de frío independientes		2	2	2	2	2	2
N° de compresores		1	1	1	1	1	1
N° estrellas compartimento congelador		***(*)	***(*)	***(*)	***(*)	***(*)	***(*)
Filtro AirFresh		•	•	•	•	•	•
Control del aparato							
Home Connect		-	-	-	-	-	-
Control Electrónico		•	•	•	•	•	•
Indicación temperatura		LED	LED	LED	LED	LED	LED
Ubicación del indicador de temperatura (electrónica)		Interior	Interior	Interior	Interior	Interior	Interior
Función congelación "Super" (desconexión automática)		•	•	•	•	•	•
Función refrigeración "Super" (desconexión automática)		•	•	•	•	•	•
Señal de aviso avería acústica/óptica		•/•	•/•	•/•	•/•	•/•	•/•
Señal de aviso temperatura acústica/óptica		•/•	•/•	•/•	•/•	•/•	•/•
Señal de aviso puerta abierta acústica/óptica		•/•	•/•	•/•	•/•	•/•	•/•
Descongelación congelador automática/manual		•/-	•/-	•/-	•/-	•/-	•/-
Descongelación refrigerador automática		•	•	•	•	•	•
Capacidad							
Volumen bruto total	litros	400	400	400	400	400	400
Volumen bruto refrigerador	litros	290	290	290	290	290	290
Volumen bruto congelador	litros	110	110	110	110	110	110
Volumen útil total	litros	366	366	366	366	366	366
Iluminación							
LED con Soft Start/LED		•/-	•/-	•/-	•/-	•/-	•/-
Superior/Lateral		•/-	•/-	•/-	•/-	•/-	•/-
Equipamiento							
Refrigerador							
Cajón para frutas y verduras		VitaFresh	VitaFresh	VitaFresh	VitaFresh	VitaFresh	VitaFresh
Cajón para carnes y pescados		VitaFresh ⚡ 0°C	VitaFresh ⚡ 0°C	VitaFresh ⚡ 0°C	VitaFresh ⚡ 0°C	VitaFresh ⚡ 0°C	VitaFresh ⚡ 0°C
N° total de balcones y soportes en la contrapuerta		4	4	4	4	4	4
N° de compartimentos con tapa en la puerta		-	-	-	-	-	-
N° bandejas cristal seguridad		5	5	5	5	5	5
N° de bandejas EasyAccess		4	4	4	4	4	4
Botellero		Cromado	Cromado	Cromado	Cromado	Cromado	Cromado
Terminaciones interiores		Blancas	Blancas	Blancas	Blancas	Blancas	Blancas
N° de hueveras (n° huevos)		3(12)	3(12)	3(12)	3(12)	3(12)	3(12)
Congelador							
N° cajones/bandejas EasyAccess		3	3	3	3	3	3
N° cajones BigBox		-	-	-	-	-	-
Bandeja portacubiteras		-	-	-	-	-	-
Bandejas de cristal de seguridad		•	•	•	•	•	•
N° de cubiteras		1	1	1	1	1	1
Acumuladores de frío		-	-	-	-	-	-
Conexión eléctrica							
Tensión nominal	V	220-240	220-240	220-240	220-240	220-240	220-240
Intensidad corriente eléctrica	A	10	10	10	10	10	10
Frecuencia de red	Hz	50	50	50	50	50	50
Potencia del aparato	W	100	100	100	100	100	100
Longitud del cable de conexión	mm	2400	2400	2400	2400	2400	2400
Tipo de enchufe		Shucko	Shucko	Shucko	Shucko	Shucko	Shucko
Posibilidad de instalación en pareja		-	-	-	-	-	-

• Sí tiene/-No tiene

*Reglamento delegado (UE) n° 1060/2010 de la Comisión del 28 de septiembre de 2010 por el que se complementa la Directiva 2010/30/UE del Parlamento Europeo y del Consejo en lo relativo al etiquetado energético de los aparatos de refrigeración doméstica.

1) El consumo de energía en 365 días se basa en la normativa EN 153 de 2006 y la normativa EN: ISO 15502 edición de 2005. Las indicaciones se refieren a 230 V y 50 Hz. Los datos normalizados de consumo permiten comparar los distintos aparatos. Los valores resultantes en la práctica pueden variar respecto a los datos normalizados. Consumo de energía según los resultados obtenidos en la prueba estándar de 24 horas. El consumo de energía real depende de las condiciones de uso del aparato y de su localización.

2) Aumenta la temperatura a -9°C con el congelador completamente lleno.

3) La capacidad de congelación depende del modelo y utilizando congelación "Super". No se puede repetir en 24 horas. Ver libro de instrucciones.

4) Clase climática SN-T (Tropical): este aparato está destinado a ser utilizado en una temperatura ambiente entre 10°C y 43°C. Clase climática SN-ST (Subtropical): este aparato está destinado a ser utilizado en una temperatura ambiente entre 10°C y 38°C.

Clase de eficiencia energética dentro del rango A+++ (más eficiente) a D (menos eficiente).

Características

	Serie 8	Serie 6				Serie 4	
	Frigoríficos de libre instalación una puerta						
Ficha de producto según Reglamento (UE) n° 1060/2010*							
Modelo puertas acero inoxidable/lateral gris	KSF36PI3P	KSV36BI3P	KSW36AI3P	KSV36AI4P	KSV36AI3P	KSV36VI3P	
Modelo puerta acero mate/lateral gris							KSV33VL3P
Modelo puertas blanco/lateral blanco	KSF36PW3P	KSV36BW3P		KSV36AW4P	KSV36AW3P	KSV36VW3P	KSV33VW3P
Categoría de modelo	Frigorífico con uno o más compartimentos de conservación de alimentos frescos	Frigorífico con uno o más compartimentos de conservación de alimentos frescos	Frigorífico con uno o más compartimentos de conservación de alimentos frescos	Frigorífico con uno o más compartimentos de conservación de alimentos frescos	Frigorífico con uno o más compartimentos de conservación de alimentos frescos	Frigorífico con uno o más compartimentos de conservación de alimentos frescos	Frigorífico con uno o más compartimentos de conservación de alimentos frescos
Clase de eficiencia energética	A++	A++	A++	A+++	A++	A++	A++
Consumo de energía anual ¹⁾	127 kWh/año	112	112	75	112	112	110
Volumen útil frigorífico	300 litros	346	346	346	346	346	324
Volumen útil congelador	litros	–	–	–	–	–	–
Temperatura otros compartimentos (>14°C)	–	–	–	–	–	–	–
No Frost	•	–	–	–	–	–	–
Autonomía ²⁾	h	–	–	–	–	–	–
Capacidad de congelación 24 h ³⁾	kg/24 h	–	–	–	–	–	–
Clase Climática ⁴⁾	SN-T	SN-T	SN-T	SN-T	SN-T	SN-T	SN-T
Potencia sonora	dB(A) re 1 pW	41	39	39	39	39	39
Libre instalación/integrable	•/–	•/–	•/–	•/–	•/–	•/–	•/–
Dimensiones							
Altura del aparato	mm	1.860	1.860	1.860	1.860	1.860	1.760
Anchura del aparato	mm	600	600	600	600	600	600
Fondo del aparato sin tirador	mm	650	650	650	650	650	650
Fondo del aparato con tirador	mm	690	690	690	690	690	690
Sentido de apertura de la puerta		Izquierda	Izquierda	Izquierda	Izquierda	Izquierda	Izquierda
Puerta reversible	•	•	•	•	•	•	•
Tipo							
Antihuellas (modelos acero)	•	•	•	•	•	•	•
Diseño soft de puerta	Plana	Plana	Plana	Plana	Plana	Plana	Plana
Tirador	Interior	Exterior	Exterior	Exterior	Exterior	Exterior	Exterior
Dispensador exterior de agua sin instalación a la red de agua	–	–	• (Tanque Brita)	–	–	–	–
N° de compresores	1	1	1	1	1	1	1
N° estrellas compartimento congelador	–	–	–	–	–	–	–
Filtro AirFresh	–	•	•	•	•	•	•
Tecnología PressureBalance de puerta asistida	–	•	•	•	•	•	•
Control del aparato							
Control Electrónico	•	•	•	•	•	•	•
Indicación temperatura	Display digital	Display digital	Display digital	Display digital	Display digital	LED	LED
Ubicación del indicador de temperatura	Interior	Exterior	Interior	Interior	Interior	Interior	Interior
Función congelación "Super" (desconexión automática)	–	–	–	–	–	–	–
Función refrigeración "Super" (desconexión automática)	•	•	•	•	•	•	•
Señal de aviso avería acústica/óptica	–/–	–/–	–/–	–/–	–/–	–/–	–/–
Señal de aviso temperatura acústica/óptica	–/–	–/–	–/–	–/–	–/–	–/–	–/–
Señal de aviso puerta abierta acústica/óptica	•/–	•/–	•/–	•/–	•/–	•/–	•/–
Descongelación congelador automática	–	–	–	–	–	–	–
Descongelación refrigerador automática	•	•	•	•	•	•	•
Capacidad							
Volumen bruto total	litros	329	348	348	348	348	326
Volumen bruto refrigerador	litros	329	348	348	348	348	326
Volumen bruto congelador	litros	–	–	–	–	–	–
Volumen útil total	litros	300	346	346	346	346	324
Iluminación							
LED	•	•	•	•	•	•	•
Equipamiento							
Refrigerador							
Cajón para frutas y verduras	VitaFresh Pro 0°C	VitaFresh Plus	VitaFresh Plus	VitaFresh Plus	VitaFresh Plus	VitaFresh	VitaFresh
Cajón para carnes y pescados	VitaFresh Pro 0°C	–	–	–	–	–	–
N° total de balcones y soportes en la contrapuerta	4	5	5	5	5	5	5
N° de compartimentos con tapa en la puerta	1	1	1	1	1	1	1
Balcón con tecnología EasyLift	•	•	•	•	•	–	–
N° bandejas cristal seguridad	5	7	7	7	7	7	7
N° bandejas cristal extensibles EasyAccess	4	5	5	5	5	6	6
N° de cajones de gran capacidad	3	2	2	2	2	1	1
Botellero	Abatible	Cromado	Abatible	Cromado	Cromado	Cromado	Cromado
Terminaciones interiores	Cromadas	Cromadas	Cromadas	Cromadas	Cromadas	Blancas	Blancas
N° de hueveras (n° huevos)	3 (12)	3 (12)	3 (12)	3 (12)	3 (12)	3 (12)	3 (12)
Congelador							
N° compartimentos	–	–	–	–	–	–	–
N° compartimentos abatibles con tapa	–	–	–	–	–	–	–
N° cajones BigBox	–	–	–	–	–	–	–
N° bandejas cristal seguridad	–	–	–	–	–	–	–
N° de cubiteras	–	–	–	–	–	–	–
Preparación automática cubitos de hielo IceTwister	–	–	–	–	–	–	–
Acumuladores de frío	–	–	–	–	–	–	–
Conexión eléctrica							
Tensión nominal	V	220-240	220-240	220-240	220-240	220-240	220-240
Intensidad corriente eléctrica	A	10	10	10	10	10	10
Frecuencia de red	Hz	50	50	50	50	50	50
Potencia del aparato	W	90	90	90	90	90	90
Longitud del cable de conexión	mm	2.300	2.300	2.300	2.300	2.300	2.300
Tipo de enchufe		Schuko	Schuko	Schuko	Schuko	Schuko	Schuko
Posibilidad de instalación Side By Side		Con accesorio KSZ39AL00/KSZ39AW00	Con accesorio KSZ39AL00/KSZ39AW00	Con accesorio KSZ39AL00	Con accesorio KSZ39AL00/KSZ39AW00	Con accesorio KSZ39AL00/KSZ39AW00	Con accesorio KSZ39AL00/KSZ39AW00
Combina con modelo acero inoxidable antihuellas		GSN36AI3P	GSN36BI3P	GSN36AI3P	GSN36AI3P	GSN36VI3P	GSN33VL3P
Combina con modelo acero mate antihuellas							
Combina con modelo puertas blancas		GSN36AW3P	GSN36BW3P		GSN36AW3P	GSN36VW3P	GSN33VW3P

• Sí tiene/– No tiene

*Reglamento delegado (UE) n° 1060/2010 de la Comisión del 28 de septiembre de 2010 por el que se complementa la Directiva 2010/30/UE del Parlamento Europeo y del Consejo en lo relativo al etiquetado energético de los aparatos de refrigeración doméstica.

1) El consumo de energía en 365 días se basa en la normativa EN 153 de 2006 y la normativa EN: ISO 15502 edición de 2005. Las indicaciones se refieren a 230 V y 50 Hz. Los datos normalizados de consumo permiten comparar los distintos aparatos. Los valores resultantes en la práctica pueden variar respecto a los datos normalizados. Consumo de energía según los resultados obtenidos en la prueba estándar de 24 horas. El consumo de energía real depende de las condiciones de uso del aparato y de su localización.

2) Aumenta la temperatura a -9°C con el congelador completamente lleno.

3) La capacidad de congelación depende del modelo y utilizando congelación "Super". No se puede repetir en 24 horas. Ver libro de instrucciones.

4) Clase climática SN-T (Tropical): este aparato está destinado a ser utilizado en una temperatura ambiente entre 10°C y 43°C. Clase climática SN-ST (Subtropical): este aparato está destinado a ser utilizado en una temperatura ambiente entre 10°C y 38°C.

Clase de eficiencia energética dentro del rango A+++ (más eficiente) a D (menos eficiente)

Características técnicas frigoríficos y congeladores

Características	Serie 6			Serie 4	
	Congeladores No Frost de libre instalación una puerta				
Ficha de producto según Reglamento (UE) n° 1060/2010*					
Modelo puertas acero inoxidable/lateral gris		GSN36BI3P	GSN36AI3P	GSN36VI3P	
Modelo puerta acero mate/lateral gris					GSN33VL3P
Modelo puertas blanco/lateral blanco	GSN58AW35	GSN36BW3P	GSN36AW3P	GSN36VW3P	GSN33VW3P
Categoría de modelo	Congelador tipo armario	Congelador tipo armario	Congelador tipo armario	Congelador tipo armario	Congelador tipo armario
Clase de eficiencia energética	A++	A++	A++	A++	A++
Consumo de energía anual ¹⁾	301 kWh/año	237	237	237	228
Volumen útil frigorífico	litros	–	–	–	–
Volumen útil congelador	litros	360	242	242	242
Temperatura otros compartimentos (>14°C)	–	–	–	–	–
No Frost	•	•	•	•	•
Autonomía ²⁾	h	25	25	25	19
Capacidad de congelación 24 h ³⁾	kg/24 h	22	20	20	20
Clase Climática ⁴⁾	SN-T	SN-T	SN-T	SN-T	SN-T
Potencia sonora	dB(A) re 1 pW	42	42	42	42
Libre instalación/integrable	•/-	•/-	•/-	•/-	•/-
Dimensiones					
Altura del aparato	mm	1.910	1.860	1.860	1.760
Anchura del aparato	mm	700	600	600	600
Fondo del aparato sin tirador	mm	780	650	650	650
Fondo del aparato con tirador	mm	810	690	690	690
Sentido de apertura de la puerta		Derecha	Derecha	Derecha	Derecha
Puerta reversible	•	•	•	•	•
Tipo					
Antihuellas (modelos acero)	–	•	•	•	•
Diseño soft de puerta	Plana	Plana	Plana	Plana	Plana
Tirador	Exterior	Exterior	Exterior	Exterior	Exterior
Dispensador exterior de agua con instalación a la red de agua	–	–	–	–	–
Dispensador exterior de agua sin instalación a la red de agua	–	–	–	–	–
N° de compresores	1	1	1	1	1
N° estrellas compartimento congelador	***(*)	***(*)	***(*)	***(*)	***(*)
Filtro AirFresh	–	–	–	–	–
Tecnología PressureBalance de puerta asistida	•	•	•	•	•
Control del aparato					
Control Electrónico	•	•	•	•	•
Indicación temperatura	Display digital	Display digital	Display digital	LED	LED
Ubicación del indicador de temperatura	Interior	Exterior	Interior	Interior	Interior
Función congelación "Super" (desconexión automática)	•	•	•	•	•
Función refrigeración "Super" (desconexión automática)	–	–	–	–	–
Señal de aviso avería acústica/óptica	•/•	•/•	•/•	•/•	•/•
Señal de aviso temperatura acústica/óptica	•/•	•/•	•/•	•/•	•/•
Señal de aviso puerta abierta acústica/óptica	•/-	•/-	•/-	•/-	•/-
Descongelación congelador automática	•	•	•	•	•
Descongelación refrigerador automática	–	–	–	–	–
Capacidad					
Volumen bruto total	litros	400	255	255	246
Volumen bruto refrigerador	litros	–	–	–	–
Volumen bruto congelador	litros	400	255	255	246
Volumen útil total	litros	360	242	242	225
Iluminación					
LED	•	•	•	–	–
Equipamiento					
Refrigerador					
Cajón para frutas y verduras	–	–	–	–	–
N° total de balcones y soportes en la contrapuerta	–	–	–	–	–
N° de compartimentos con tapa en la puerta	–	–	–	–	–
Balcón con tecnología EasyLift	–	–	–	–	–
N° bandejas cristal seguridad	–	–	–	–	–
N° bandejas cristal extensibles	–	–	–	–	–
N° de cajones de gran capacidad	–	–	–	–	–
Botellero	–	–	–	–	–
Terminaciones interiores	Cromadas	Cromadas	Cromadas	–	–
N° de hueveras (n° huevos)	–	–	–	–	–
Congelador					
N° compartimentos	8	7	7	7	7
N° compartimentos abatibles con tapa	3	–	–	–	–
Easy Access Zone	–	•	•	•	•
N° cajones BigBox	1	2	2	2	1
N° bandejas cristal seguridad	todas	todas	todas	todas	todas
N° de cubiteras	1	–	–	1	1
Preparación automática cubitos de hielo IceTwister	–	•	•	–	–
Acumuladores de frío	2	3	3	2	2
Conexión eléctrica					
Tensión nominal	V	220-240	220-240	220-240	220-240
Intensidad corriente eléctrica	A	10	10	10	10
Frecuencia de red	Hz	50	50	50	50
Potencia del aparato	W	90	90	90	90
Longitud del cable de conexión	mm	2.300	2.300	2.300	2.300
Tipo de enchufe		Schuko	Schuko	Schuko	Schuko
Posibilidad de instalación Side By Side	–	Con accesorio KSZ39AL00/ KSV39AW00	Con accesorio KSZ39AL00/ KSV39AW00	Con accesorio KSZ39AL00/ KSV39AW00	Con accesorio KSZ39AL00/ KSV39AW00
Combina con modelo acero inoxidable antihuellas	–	KSV36BI3P	KSF36PI3P, KSV36AI4P, KSV36AI3P, KSW36AI3P	KSV36VI3P	–
Combina con modelo acero mate antihuellas	–	–	–	–	KSV33VL3P
Combina con modelo puertas blancas	–	KSV36BW3P	KSF36PW3P, KSV36AW4P, KSV36AW3P	KSV36VW3P	KSV33VW3P

• Sí tiene/–No tiene

1) El consumo de energía en 365 días se basa en la normativa EN 153 de 2006 y la normativa EN: ISO 15502 edición de 2005. Las indicaciones se refieren a 230 V y 50 Hz. Los datos normalizados de consumo permiten comparar los distintos aparatos. Los valores resultantes en la práctica pueden variar respecto a los datos normalizados. Consumo de energía según los resultados obtenidos en la prueba estándar de 24 horas. El consumo de energía real depende de las condiciones de uso del aparato y de su localización.

2) Aumenta la temperatura a -9°C con el congelador completamente lleno.

3) La capacidad de congelación depende del modelo y utilizando congelación "Super". No se puede repetir en 24 horas. Ver libro de instrucciones.

4) Clase climática SN-T (Tropical): este aparato está destinado a ser utilizado en una temperatura ambiente entre 10°C y 43°C. Clase climática SN-ST (Subtropical): este aparato está destinado a ser utilizado en una temperatura ambiente entre 10°C y 38°C. Clase de eficiencia energética dentro del rango A+++ (más eficiente) a D (menos eficiente)parato está destinado a ser utilizado en una temperatura ambiente entre 10°C y 38°C.

Características

	Serie 8	Serie 6	Serie 4			
	Frigoríficos americanos					
Ficha de producto según Reglamento (UE) n° 1060/2010*						
Modelo	KAD92SB30	KAD90VI30	KAG90AI20	KAG90AW204	KAI90VI20	KAN90VI30
Categoría de modelo	Frigorífico-congelador	Frigorífico-congelador	Frigorífico-congelador	Frigorífico-congelador	Frigorífico-congelador	Frigorífico-congelador
Clase de eficiencia energética	A++	A++	A+	A+	A+	A++
Consumo de energía anual ¹⁾ kWh/año	348	341	432	432	432	373
Volumen útil frigorífico litros	368	370	359	359	360	573
Volumen útil congelador litros	173	163	163	163	163	200
Temperatura otros compartimentos (>14°C)	-	-	-	-	-	-
No Frost	•	•	•	•	•	•
Autonomía ²⁾ h	12	4	4	4	4	4
Capacidad de congelación 24 h ³⁾ kg/24 h	12	11	11	11	11	12
Clase Climática ⁴⁾	SN-T	SN-T	SN-T	SN-T	SN-T	SN-T
Potencia sonora dB(A) re 1 pW	42	41	43	43	43	43
Libre instalación/integrable	•/-	•/-	•/-	•/-	•/-	•/-
Dimensiones						
Altura del aparato mm	1.756	1.770	1.770	1.770	1770	1.770
Anchura del aparato mm	912	910	910	910	910	910
Fondo del aparato sin tirador mm	732	720	720	720	720	720
Fondo del aparato con tirador mm	784	752	752	752	752	752
Puerta reversible	-	-	-	-	-	-
Tipo						
Color puerta	Cristal negro	Acero inoxidable	Acero inoxidable	Blanco	Acero inoxidable	Acero inoxidable
Color laterales	Gris	Gris	Gris	Blanco	Gris	Gris
Antihuellas (modelos acero)	-	•	•	-	•	•
Diseño soft de puerta	Plana	Plana	Plana	Plana	Plana	Plana
Tirador	Exterior Aluminio	Exterior Aluminio	Exterior Aluminio	Exterior Aluminio	Exterior Aluminio	Exterior Aluminio
Dispensador exterior de agua con instalación a la red de agua	•	•	•	•	-	-
Dispensador exterior de agua sin instalación a la red de agua	-	-	-	-	•	-
N° circuitos de frío independientes	2	1	1	1	1	1
N° de compresores	1	1	1	1	1	1
N° estrellas compartimento congelador	***(*)	***(*)	***(*)	***(*)	***(*)	***(*)
Filtro AirFresh	•	-	-	-	-	-
Control del aparato						
Home Connect	con accesorio KSZ10HC00	-	-	-	-	-
Control Electrónico refrigerador/congelador	•	•	•	•	•	•
Indicación temperatura	Pantalla LCD	Display digital	Display digital	Display digital	Display digital	Display digital
Ubicación indicación temperatura	Exterior	Exterior	Exterior	Exterior	Exterior	Exterior
Regulación independiente de temperatura	•	•	•	•	•	•
Función congelación "Super"	•	•	•	•	•	•
Función refrigeración "Super"	•	•	•	•	•	•
Señal de aviso avería acústica/óptica	•/•	•/•	•/•	•/•	•/•	•/•
Señal de aviso temperatura acústica/óptica	•/•	•/•	•/•	•/•	•/•	•/•
Señal de aviso puerta abierta acústica	•	•	•	•	•	•
Descongelación congelador automática	•	•	•	•	•	•
Descongelación refrigerador automática	•	•	•	•	•	•
Capacidad						
Volumen bruto total litros	636	608	608	608	608	622
Volumen bruto refrigerador litros	404	380	380	380	380	380
Volumen bruto congelador litros	232	228	228	228	228	242
Volumen útil total litros	541	533	522	522	523	573
Iluminación						
LED	LED BackLight	•	•	•	•	•
Equipamiento						
Refrigerador						
Cajón para frutas y verduras	VitaFresh Plus	-	VitaFresh Plus	VitaFresh Plus	•	•
Cajón para carnes y pescados	VitaFresh Plus ◆ 0°C	-	VitaFresh Plus	VitaFresh Plus	-	-
N° total de balcones y soportes en la contrapuerta	6	5	5	5	5	5
N° de compartimentos con tapa en la puerta	1	1	1	1	1	1
Balcones contrapuerta con tecnología EasyLift	-	-	-	-	-	-
N° cajones con guías telescópicas	3	-	-	-	-	-
N° de bandejas con tecnología EasyLift	1	-	-	-	-	-
N° bandejas cristal seguridad	4	4	3	3	4	4
HomeBar	-	-	•	•	-	-
Botellero	Cromado	-	-	-	-	-
Terminaciones interiores	Cromadas	Cromadas	Cromadas	Cromadas	Cromadas	Cromadas
N° de hueveras (n° huevos)	1 (20)	1 (10)	1 (10)	1 (10)	1 (10)	1 (10)
Congelador						
N° total de balcones y soportes en la contrapuerta	4	4	4	4	4	5
N° cajones con guías telescópicas	2	-	-	-	-	-
Bandejas cristal	3	3	3	3	3	4
N° de cubiteras	-	-	-	-	-	2
Acumuladores de frío	2	-	-	-	-	-
Conexión eléctrica						
Tensión nominal V	220-240	220-240	220-240	220-240	220-240	220-240
Intensidad corriente eléctrica A	10	10	10	10	10	10
Frecuencia de red Hz	50	50	50	50	50	50
Potencia del aparato W	190	374	374	374	374	174
Longitud del cable de conexión mm	2.400	2.400	2.400	2.400	2.400	2.400
Tipo de enchufe	Schuko	Schuko	Schuko	Schuko	Schuko	Schuko

• Si tiene/-No tiene

*Reglamento delegado (UE) n° 1060/2010 de la Comisión del 28 de septiembre de 2010 por el que se complementa la Directiva 2010/30/UE del Parlamento Europeo y del Consejo en lo relativo al etiquetado energético de los aparatos de refrigeración doméstica.

1) El consumo de energía en 365 días se basa en la normativa EN 153 de 2006 y la normativa EN: ISO 15502 edición de 2005. Las indicaciones se refieren a 230 V y 50 Hz. Los datos normalizados de consumo permiten comparar los distintos aparatos. Los valores resultantes en la práctica pueden variar respecto a los datos normalizados. Consumo de energía según los resultados obtenidos en la prueba estándar de 24 horas. El consumo de energía real depende de las condiciones de uso del aparato y de su localización.

2) Aumenta la temperatura a -9°C con el congelador completamente lleno.

3) La capacidad de congelación depende del modelo y utilizando congelación "Super". No se puede repetir en 24 horas. Ver libro de instrucciones.

4) Clase climática SN-T (Tropical): este aparato está destinado a ser utilizado en una temperatura ambiente entre 10°C y 43°C. Clase climática SN-ST (Subtropical): este aparato está destinado a ser utilizado en una temperatura ambiente entre 10°C y 38°C.

Clase de eficiencia energética dentro del rango A+++ (más eficiente) a D (menos eficiente)

Características técnicas frigoríficos y congeladores

Características	Serie 6	Serie 4				
	Dos puertas cíclicas		Dos puertas No Frost			
Ficha de producto según Reglamento (UE) n° 1060/2010*						
Modelo puertas acero antihuellas/lateral gris	KDE33AI40		KDN46VI20	KDN42VI20	KDN32X73	KDN30X74
Modelo blanco/lateral blanco		KDV33VW32	KDN46VW20	KDN42VW20	KDN32X10	KDN30X13
Categoría de modelo	Frigorífico-congelador	Frigorífico-congelador	Frigorífico-congelador	Frigorífico-congelador	Frigorífico-congelador	Frigorífico-congelador
Clase de eficiencia energética	A+++	A++	A+	A+	A+	A+
Consumo de energía anual ¹⁾	139 kWh/año	215	320	303	286	273
Volumen útil frigorífico	226 litros	230	294	252	246	211
Volumen útil congelador	67 litros	70	77	77	63	63
Temperatura otros compartimentos (>14°C):	-	-	-	-	-	-
No Frost	-	-	•	•	•	•
Autonomía ²⁾	25 h	25	14	14	14	16
Capacidad de congelación 24 h ³⁾	13 kg/24 h	7	8	8	6	6
Clase Climática ⁴⁾	SN-T	SN-T	SN-T	SN-T	SN-T	SN-T
Potencia sonora	38 dB(A) re 1 pW	39	43	43	44	44
Libre instalación/integrable	•/-	•/-	•/-	•/-	•/-	•/-
Dimensiones						
Altura del aparato	1.760 mm	1.760	1.860	1.710	1.860	1.710
Anchura del aparato	600 mm	600	700	700	600	600
Fondo del aparato sin tirador	650 mm	650	620	620	600	600
Fondo del aparato con tirador	690 mm	650	650	650	650	650
Sentido de apertura de la puerta	Derecha	Derecha	Derecha	Derecha	Derecha	Derecha
Puerta reversible	•	•	•	•	•	•
Tipo						
Antihuellas (modelos acero)	•	-	•	•	•	•
Diseño soft de puerta	Plana	Plana	Bombé	Bombé	Bombé	Bombé
Tirador	Exterior	Integrado	Exterior	Exterior	Exterior	Exterior
N° de circuitos de frío independientes	2	1	2	2	2	2
N° de compresores	1	1	1	1	1	1
N° estrellas compartimento congelador	***(*)	***(*)	***(*)	***(*)	***(*)	***(*)
Filtro AirFresh	•	-	-	-	-	-
Control del aparato						
Control Electrónico	•	•	•	•	•	•
Indicación temperatura	Display digital	LED	LED	LED	LED	LED
Ubicación del indicador de temperatura	Interior	Interior	Interior	Interior	Interior	Interior
Regulación independiente de temperaturas refrigerador/congelador	•	-	•	•	•	•
Función congelación "Super" (desconexión automática)	•	•	•	•	•	•
Función refrigeración "Super" (desconexión automática)	•	-	-	-	-	-
Señal de aviso avería acústica/óptica	•/•	-/-	-/-	-/-	-/-	-/-
Señal de aviso temperatura acústica/óptica	•/•	-/-	-/-	-/-	-/-	-/-
Señal de aviso puerta abierta acústica/óptica	•/•	-/-	-/-	-/-	-/-	-/-
Descongelación congelador automática	-	-	•	•	•	•
Descongelación refrigerador automática	•	•	•	•	•	•
Capacidad						
Volumen bruto total	303 litros	303	401	357	312	278
Volumen bruto refrigerador	232 litros	232	302	258	248	214
Volumen bruto congelador	71 litros	71	99	99	64	64
Volumen útil total	293 litros	300	371	329	309	274
Iluminación						
LED	•	•	•	•	-	-
Bombilla	-	-	-	-	•	•
Equipamiento						
Refrigerador						
Cajón para frutas y verduras	VitaFresh	VitaFresh	VitaFresh	VitaFresh	-	-
Cajón para carnes y pescados	VitaFresh ♦ 0°C	-	VitaFresh ♦ 0°C	VitaFresh ♦ 0°C	VitaFresh ♦ 0°C	VitaFresh ♦ 0°C
N° total de balcones y soportes en la contrapuerta	4	4	4	3	4	3
N° de compartimentos con tapa en la puerta	1	-	-	-	-	-
N° bandejas cristal seguridad	4	4	4	3	4	3
Balcón con tecnología EasyLift	•	-	-	-	-	-
Bandeja de puerta fría	-	-	-	-	•	•
Bandejas extensibles	2	3	1	1	-	-
Botellero	Abatible	Cromado	Flexible 2 ondas	Flexible 2 ondas	Flexible 2 ondas	Flexible 2 ondas
Terminaciones interiores	Cromadas	Blancas	Cromadas	Cromadas	Blancas	Blancas
N° de hueveras (n° huevos)	3(12)	3(12)	3(12)	3(12)	3(12)	3(12)
Congelador						
N° cajones	-	-	1	1	-	-
Bandejas	1	1	1	1	1	1
QuickFreezer: compartimento de congelación rápida	-	-	•	•	-	-
N° de cubiteras	1	1	-	-	-	-
Preparación automática cubitos de hielo IceTwister	-	-	•	•	•	•
Acumuladores de frío	-	-	-	-	-	-
Conexión eléctrica						
Tensión nominal	220-240 V	220-240	220-240	220-240	220-230	220-240
Intensidad corriente eléctrica	10 A	10	10	10	10	10
Frecuencia de red	50 Hz	50	50	50	50	50
Potencia del aparato	90 W	90	150	150	160	160
Longitud del cable de conexión	2.400 mm	2.400	2.400	2.400	2.400	2.400
Tipo de enchufe	Schuko	Schuko	Schuko	Schuko	Schuko	Schuko

• Sí tiene/-No tiene

*Reglamento delegado (UE) n° 1060/2010 de la Comisión del 28 de septiembre de 2010 por el que se complementa la Directiva 2010/30/UE del Parlamento Europeo y del Consejo en lo relativo al etiquetado energético de los aparatos de refrigeración doméstica.

1) El consumo de energía en 365 días se basa en la normativa EN 153 de 2006 y la normativa EN: ISO 15502 edición de 2005. Las indicaciones se refieren a 230 V y 50 Hz. Los datos normalizados de consumo permiten comparar los distintos aparatos. Los valores resultantes en la práctica pueden variar respecto a los datos normalizados. Consumo de energía según los resultados obtenidos en la prueba estándar de 24 horas. El consumo de energía real depende de las condiciones de uso del aparato y de su localización.

2) Aumenta la temperatura a -9°C con el congelador completamente lleno.

3) La capacidad de congelación depende del modelo y utilizando congelación "Super". No se puede repetir en 24 horas. Ver libro de instrucciones.

4) Clase climática SN-T (Tropical): este aparato está destinado a ser utilizado en una temperatura ambiente entre 10°C y 43°C. Clase climática SN-ST (Subtropical): este aparato está destinado a ser utilizado en una temperatura ambiente entre 10°C y 38°C.

Clase de eficiencia energética dentro del rango A+++ (más eficiente) a D (menos eficiente)

Características

		Serie 6				Serie 4	
		Frigoríficos y congeladores integrables					
Ficha de producto según Reglamento (UE) n° 1060/2010*							
Modelo		KIN86AF30F	KIR81AF30	KIR41AF30	GIN81AE30	GIV11AF30	KIV86VS30
Categoría de modelo		Frigorífico-congelador	Frigorífico con uno o más compartimentos de conservación de alimentos frescos	Frigorífico con uno o más compartimentos de conservación de alimentos frescos	Congelador tipo armario	Congelador tipo armario	Frigorífico-congelador
Clase de eficiencia energética		A++	A++	A++	A++	A++	A++
Consumo de energía anual ¹⁾	kWh/año	221	116	105	243	144	231
Volumen útil frigorífico	litros	187	319	211	-	-	191
Volumen útil congelador	litros	67	-	-	211	72	76
Temperatura otros compartimentos (>14°C)		-	-	-	-	-	-
No Frost		En congelador	-	-	•	-	-
Autonomía ²⁾	h	13	-	-	22	21	24
Capacidad de congelación 24 h ³⁾	kg/24 h	8	-	-	20	8	3,5
Clase Climática ⁴⁾		SN-ST	SN-T	SN-T	SN-T	SN-T	SN-T
Potencia sonora	dB(A) re 1 pW	39	37	33	36	36	38
Libre instalación/integrable		Integrable	Integrable	Integrable	Integrable	Integrable	Integrable
Dimensiones							
Altura del aparato	mm	1.772	1.772	1.221	1.772	712	1.772
Anchura del aparato	mm	558	558	558	558	558	541
Fondo del aparato	mm	545	545	545	545	545	545
Altura del nicho	mm	1.775	1.775	1.225	1.775	720	1.775
Anchura del nicho	mm	560	560	560	560	560	560
Fondo del nicho	mm	550	550	550	550	550	550
Sentido de apertura de la puerta		Derecha	Derecha	Derecha	Izquierda	Derecha	Derecha
Puerta reversible		•	•	•	•	•	•
Tipo							
Clase de aparato		Combinado con congelador No Frost	Frigorífico 1 puerta	Frigorífico 1 puerta	Congelador 1 puerta No Frost	Congelador 1 puerta	Combinado
Tipo de instalación de puerta		Fija	Fija	Fija	Fija	Fija	Deslizante
N° circuitos de frío independientes		2	1	1	1	1	1
N° de compresores		1	1	1	1	1	1
N° estrellas compartimento congelador		***(*)	-	-	***(*)	***(*)	***(*)
Filtro AirFresh		-	•	-	-	-	-
Control del aparato							
Control Electrónico		•	•	•	•	•	•
Indicación temperatura		Display digital	Display digital	Display digital	Display digital	LED	LED
Ubicación indicador temperatura		Interior	Interior	Interior	Interior	Interior	Interior
Regulación independiente de temperaturas refrigerador/congelador		•	-	-	-	-	-
Función congelación "Super" (desconexión automática)		•	-	-	•	•	•
Función refrigeración "Super" (desconexión automática)		•	•	•	-	-	-
Señal de aviso puerta abierta acústica/óptica		•/-	•/-	•/-	•/-	-/-	-/-
Señal de aviso temperatura acústica/óptica		•/•	-/-	-/-	•/•	•/•	-/-
Señal de aviso avería acústica/óptica		-/-	-/-	-/-	-/-	-/-	-/-
Descongelación congelador automática		•	-	-	•	-	-
Descongelación refrigerador automática		•	•	•	-	-	•
Capacidad							
Volumen bruto total	litros	273	321	215	235	73	270
Volumen bruto refrigerador	litros	189	321	215	-	-	193
Volumen bruto congelador	litros	84	-	-	235	73	77
Volumen útil total	litros	254	319	211	211	72	267
Iluminación							
LED		•	•	•	-	-	•
Equipamiento							
Frigorífico							
Cajón para frutas y verduras		VitaFresh Plus	VitaFresh Plus	VitaFresh Plus	-	-	•
Cajón para carnes y pescados		-	-	-	-	-	-
N° total de compartimentos en la contrapuerta		5	6	4	-	-	4
N° de compartimentos con tapa en la puerta		1	1	1	-	-	-
N° bandejas cristal seguridad		5	7	6	-	-	4
N° bandejas cristal extensibles		1	2	1	-	-	-
N° de cajones		1	2	1	-	-	1
Botellero		-	Cromado	-	-	-	-
Terminaciones interiores		Cromadas	Cromadas	Cromadas	Cromadas	Cromadas	Cromadas
N° de hueveras (n° huevos)		3 (12)	3 (12)	3 (12)	-	-	3 (12)
Congelador							
N° cestas/cajones		3	-	-	7	3	3
N° de cubiteras		1	-	-	1	1	1
Cajón BigBox		1	-	-	2	-	1
Acumuladores de frío		2	-	-	2	2	2
Conexión eléctrica							
Tensión nominal	V	220-240	220-240	220-240	220-240	220-240	220-240
Intensidad corriente eléctrica	A	10	10	10	10	10	10
Frecuencia de red	Hz	50	50	50	50	50	50
Potencia del aparato	W	90	90	90	120	90	90
Longitud del cable de conexión	mm	2.300	2.300	2.300	2.300	2.300	2.300
Tipo de enchufe		Schuko	Schuko	Schuko	Schuko	Schuko	Schuko
Posibilidad de combinación horizontal		-	Con GIN81AE30	-	Con KIR81AF30	-	-
Posibilidad de combinación vertical		-	-	Con GIV11AF30	-	Con KIR41AF30	-

• Si tiene/-No tiene

1) El consumo de energía en 365 días se basa en la normativa EN 153 de 2006 y la normativa EN: ISO 15502 edición de 2005. Las indicaciones se refieren a 230 V y 50 Hz. Los datos normalizados de consumo permiten comparar los distintos aparatos. Los valores resultantes en la práctica pueden variar respecto a los datos normalizados. Consumo de energía según los resultados obtenidos en la prueba estándar de 24 horas. El consumo de energía real depende de las condiciones de uso del aparato y de su localización.

2) Aumenta la temperatura a -9°C con el congelador completamente lleno.

3) La capacidad de congelación depende del modelo y utilizando congelación "Super". No se puede repetir en 24 horas. Ver libro de instrucciones.

4) Clase climática SN-T (Tropical): este aparato está destinado a ser utilizado en una temperatura ambiente entre 10°C y 43°C. Clase climática SN-ST (Subtropical): este aparato está destinado a ser utilizado en una temperatura ambiente entre 10°C y 38°C.

5) Medidas de hueco en aparatos integrables/encastables (medidas mínimas).

Clase de eficiencia energética dentro del rango A+++ (más eficiente) a D (menos eficiente)

¿Cómo elegir tu mejor lavavajillas?

Para una vajilla limpia y perfectamente seca...

Elige un lavavajillas con Zeolitas.

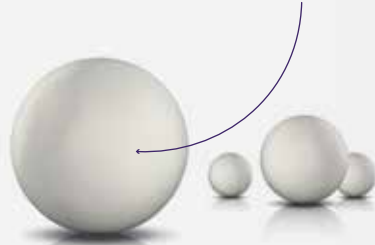

Las Zeolitas transforman la humedad en aire caliente y lo distribuyen por el lavavajillas mejorando los resultados de secado y la eficiencia energética.

¿Quieres un lavavajillas silencioso?

El motor EcoSilence, unido a los sistemas de aislamiento, consiguen una sorprendente reducción del ruido.



¿Quieres ahorrar agua y energía?

Un minuto con el grifo abierto consume más agua que el lavavajillas en todo el ciclo de lavado.



Lavavajillas SMS88TI36E

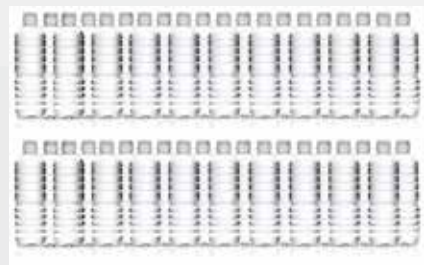

Lavado a mano



Busca un lavavajillas a tu medida.

Si tienes poco espacio o no sois muchos en casa.



¿Quieres ahorrar tiempo?



- ▶ Programa 1 hora: en tan solo 60 minutos obtendrás la vajilla limpia y seca.
- ▶ Programa Automático: ajusta él solo el tiempo, temperatura y cantidad de agua en función de la suciedad de la vajilla. Obtendrás unos resultados perfectos.

Además...

VarioSpeed



Higiene+



Zona intensiva



10 años de garantía



* Consumos de energía y agua para el modelo SMS88TI26E basados en 2580 ciclos de lavado normal utilizando agua fría y los modos de bajo consumo. Precio de la electricidad 0,1576€/kWh. Precio del agua: 1,73€/m³.

Lavavajillas

Lavavajillas libre instalación
Lavavajillas integrables

LAVAVAJILLAS



Lavavajillas.

60 cm, 45 cm y compacto.



Zeolitas

Gracias a su incorporación en la tecnología de nuestros lavavajillas, obtenemos unos resultados perfectos tanto en el lavado como en el secado, garantizando el mejor cuidado de la vajilla. Conseguimos reducir el consumo hasta A+++ -10%.



Home Connect

Conecta tus electrodomésticos a tu dispositivo móvil y disfruta de múltiples ventajas.

		Serie 8		Serie 6		
Lavavajillas	Ancho	Tipo	Home Connect		Home Connect	
			Zeolitas		Zeolitas	
			8 Programas		8 Programas	
	60 cm	3ª bandeja	 SMS88T136E ■	 SMS68TW06E □	 SMS68T103E ■ SMS68TW03E □	
	45 cm	3ª bandeja			 SMS68I107E ■ SMS68W07E □	
	Compacto					

■ Acero inoxidable antihuellas □ Blanco

Serie | 4

Serie | 2

6 Programas

5 Programas

6 Programas

SMS46MI08E

SMS46MW08E



SMS25FI05E

SMS25FW05E



SMS46II08E

SMS46IW08E



SMS25CI05E

SMS25CW05E



SMS25AI05E

SMS25AW05E



NUEVO

SPS46MI01E

SPS46MW01E



NUEVO

SPS46II07E

SPS46IW07E



NUEVO

SPS25CI05E

SPS25CW05E



SKS62E22EU



Tecnología de secado por Zeolitas ¡secado perfecto!

Las Zeolitas absorben humedad y a la vez desprenden calor, lo que permite obtener una calidad de secado perfecta, incluso con materiales plásticos, con el mayor nivel de eficiencia energética.

¿Qué son las Zeolitas y cómo funcionan?

Es un mineral natural que tiene la propiedad de absorber humedad en un proceso exotérmico. Se utilizan en la etapa de secado, absorbiendo la humedad del aire y a la vez, generando calor para el secado de la vajilla. Las Zeolitas se regeneran en cada ciclo de lavado, por lo que se conservan siempre como el primer día.

¿Qué ventajas tiene la tecnología de secado con Zeolitas?

El principal beneficio es la calidad de secado, secado perfecto incluso de materiales plásticos. Las Zeolitas mejoran la eficiencia energética, reduciendo hasta en un 10% el consumo de energía de la clase más eficiente del mercado, A+++ . Y además, debido a que secan a baja temperatura, garantizan una mayor protección de la vajilla.



Serie | 8

Lavavajillas



SMS88TI36E



Modelo	SMS88TI36E
EAN	4242002957623
Precio de referencia	1.675 €
Acabado	Acero inox
Capacidad (servicios)	13
Eficiencia energética*	A+++ -10%
Zeolitas	•
Ruido lavado (dB)	42
Programas/destacados	8 Automático, Nocturno Copas, Rápido 60°C
Funciones	VarioSpeed, Higiene +, Zona Intensiva, Extra Secado, Extra Brillo
Equipamiento	
3ª bandeja	VarioDrawer Pro
Cesta superior/inferior	VarioFlex Pro 6/8
Dosificador detergente/ RackMatic	•/•
Tipo de cuba	Acero inox
Iluminación interior	•
Tecnología	
Protección del cristal	Intercambiador calor
AquaSensor/AquaStop	•/•
Home Connect	•

*Dentro del rango de A+++ a D.

• Si tiene/-No tiene. Todas las prestaciones en detalle en las tablas técnicas pág. 112.
Glosario de prestaciones pág. 108.



SMS88TI36E

Home Connect, informado estés donde estés

Controla el lavavajillas desde el dispositivo móvil. Con la app Home Connect activa o modifica desde cualquier lugar los ajustes del ciclo de lavado; aconseja sobre el mejor programa; avisa cuándo necesita rellenar los depósitos de sal o abrillantador; se dispone del manual de instrucciones, trucos y consejos de lavado; e incluso ante cualquier problema con el lavavajillas, nuestro servicio técnico puede conectarse en remoto para hacer un primer diagnóstico del aparato.

Máxima eficiencia, máximo silencio

Las Zeolitas, mineral 100% natural, mejoran el secado reduciendo el consumo de energía, incluso un 10% menos que la mejor clase energética del mercado, A+++.

La mejora de aislamiento, tanto térmico como acústico, ha permitido una reducción del nivel de ruido, alcanzando los 42 dB.

4 lavavajillas de 42 dB funcionando al mismo tiempo hacen el mismo ruido que un único lavavajillas de 48 dB.

Serie | 6

Lavavajillas Zeolitas



Modelo	SMS68TW06E	SMS68TI03E	SMS68TW03E
EAN	4242002959894	4242002995434	4242002994604
Precio de referencia	1.150 €	1.075 €	980 €
Acabado	Blanco	Acero inox	Blanco
Capacidad (servicios)	14		14
Eficiencia energética*	A+++		A+++
Zeolitas	•		•
Ruido lavado (dB)	42		44
Programas/destacados	8 Automático, Nocturno, Copas, Rápido 60°C		8 Automático, Nocturno, Copas, 1h
Funciones	VarioSpeed, Higiene +, Extra Secado		VarioSpeed, Higiene +, Zona Intensiva, Extra Brillo
Equipamiento			
3ª bandeja	VarioDrawer Pro		VarioDrawer Pro
Cesta superior/inferior	VarioFlex Pro 6/8		VarioFlex Pro 6/8
Dosificador detergente/ RackMatic	•/•		•/•
Tipo de cuba	Acero inox		Acero inox
Iluminación interior	-		-
Tecnología			
Protección del cristal	Intercambiador calor		Intercambiador calor
AquaSensor/AquaStop	•/•		•/•
Home Connect	•		-



SMS68TW06E

*Dentro del rango de A+++ a D.
• Si tiene/-No tiene. Todas las prestaciones en detalle en las tablas técnicas pág. 112.
Glosario de prestaciones pág. 108.



SMS68TW06E

Equipamiento Pro, máxima flexibilidad

El equipamiento Pro combina las cestas que aportan la máxima flexibilidad, con objeto de que el lavavajillas se adapte al máximo a todas las necesidades de cada día.

Las varillas, tanto de la bandeja superior como de la inferior, son totalmente abatibles ofreciendo una mayor ergonomía en la colocación del menaje, platos de mayor diámetro o profundidad, cuencos, copas, ollas, etc .

Incluso la tercera bandeja VarioDrawer Pro dispone de laterales abatibles proporcionando una mayor altura para poder colocar, no solo cubiertos, sino también tazas de café.

Adicionalmente, prestaciones como el RackMatic y accesorios especiales para copas, te aportan una total comodidad en la carga del lavavajillas.

Serie | 6

Lavavajillas Zeolitas



SMS68II07E



Modelo	SMS68II07E	SMS68IW07E
EAN	4242002995410	4242002995427
Precio de referencia	930 €	835 €
Acabado	Acero inox	Blanco
Capacidad (servicios)	13	
Eficiencia energética*	A+++	
Zeolitas	•	
Ruido lavado (dB)	46	
Programas/destacados	8 Automático, Nocturno, Copas, 1h	
Funciones	VarioSpeed, Higiene +, Zona Intensiva, Extra Secado	
Equipamiento		
3ª bandeja	-	
Cesta superior/inferior	VarioFlex 2/4	
Dosificador detergente/RackMatic	•/•	
Tipo de cuba	Acero inox	
Iluminación interior	-	
Tecnología		
Protección del cristal	Intercambiador calor	
AquaSensor/AquaStop	•/•	

*Dentro del rango de A+++ a D.

• Si tiene/-No tiene. Todas las prestaciones en detalle en las tablas técnicas pág. 112. Glosario de prestaciones pág. 108.



SMS68II07E

Tecnología de secado por Zeolitas, secado perfecto

Las Zeolitas son un mineral natural que tiene la propiedad de absorber humedad y a la vez generar calor para el secado de la vajilla.

El principal beneficio es la calidad de secado, secado perfecto incluso de materiales plásticos.

Las Zeolitas mejoran la eficiencia energética, reduciendo hasta un 10% el consumo de energía de la clase más eficiente del mercado, A+++.

Y además, debido a que secan a baja temperatura, garantizan una mayor protección de la vajilla.

Serie | 4

Lavavajillas



Modelo	SMS46MI08E	SMS46MW08E
EAN	4242002992006	4242002994765
Precio de referencia	765 €	670 €
Acabado	Acero inox	Blanco
Capacidad (servicios)		14
Eficiencia energética*		A++
Zeolitas		-
Ruido lavado (dB)		46
Programas/destacados		6 Automático, Copas, 1h
Funciones		VarioSpeed, Higiene +, Extra Secado
Equipamiento		
3ª bandeja		VarioDrawer
Cesta superior/inferior		VarioFlex 2/4
Dosificador detergente/ RackMatic		•/•
Tipo de cuba		Acero inox
Iluminación interior		-
Tecnología		
Protección del cristal		Intercambiador calor
AquaSensor/AquaStop		•/•



SMS46MW08E

*Dentro del rango de A+++ a D.
• Si tiene/-No tiene. Todas las prestaciones en detalle en las tablas técnicas pág. 112.
Glosario de prestaciones pág. 108.



SMS46MW08E

Programas que se adaptan a tus necesidades

- ▶ Programa Automático 45-65°C: los sensores detectan el nivel de carga y suciedad adaptando los parámetros de lavado, temperatura, cantidad y presión del agua, etc., para obtener los mejores resultados de lavado con el mínimo consumo, tanto de agua como de energía.
- ▶ Programa 1 hora: programa rápido con el que se obtienen perfectos resultados de lavado y secado en tan solo 1 hora.
- ▶ Programa Copas: especialmente recomendado para la vajilla delicada y copas. Modifica los parámetros de lavado para una mayor protección del cristal y un mayor brillo.

Funciones, el complemento perfecto a un programa

- ▶ Función VarioSpeed: resultados perfectos de lavado y secado, hasta 3 veces más rápido.
- ▶ Función Higiene +: elimina el 99,99% de las bacterias y gérmenes, útil para el lavado de utensilios infantiles y menaje de cocina.
- ▶ Función Zona Intensiva: aplica diferente presión y temperatura de lavado en la cesta superior y en la inferior. Idónea cuando se coloca en la cesta inferior ollas con la suciedad muy pegada
- ▶ Función Extra Secado: mejora la calidad del secado.

Serie | 4

Lavavajillas



SMS46IW08E



Modelo	SMS46II08E	SMS46IW08E
EAN	4242002998275	4242002983011
Precio de referencia	720 €	625 €
Acabado	Acero inox	Blanco
Capacidad (servicios)	13	
Eficiencia energética*	A++	
Zeolitas	-	
Ruido lavado (dB)	46	
Programas/destacados	6 Automático, Copas, 1h	
Funciones	VarioSpeed, Higiene +, Extra Secado	
Equipamiento		
3ª bandeja	-	
Cesta superior/inferior	VarioFlex 2/4	
Dosificador detergente/RackMatic	•/•	
Tipo de cuba	Acero inox	
Iluminación interior	-	
Tecnología		
Protección del cristal	Intercambiador calor	
AquaSensor/AquaStop	•/•	

*Dentro del rango de A+++ a D.

• Si tiene/-No tiene. Todas las prestaciones en detalle en las tablas técnicas pág. 112. Glosario de prestaciones pág. 108.



SMS46IW08E

Equipamiento interior, flexibilidad y ergonomía

- ▶ Bandeja VarioDrawer: resultados de lavado y secado perfectos de la cubertería. Además, al eliminar el cesto para cubiertos de la cesta inferior, le aporta una mayor flexibilidad y comodidad, incrementado a su vez la capacidad del lavavajillas.
- ▶ RackMatic: permite regular la altura de la cesta superior hasta en 3 niveles, 5 cm en altura, con la máxima comodidad incluso cuando la cesta está a plena carga.
- ▶ Cestas VarioFlex: varillas abatibles, tanto en la cesta inferior como superior, lo que proporciona una mayor flexibilidad a la hora de la carga de los diferentes tipos de menaje.

Serie | 2

Lavavajillas



Modelo	SMS25FI05E	SMS25FW05E
EAN	4242002995465	4242002995472
Precio de referencia	715 €	620 €
Acabado	Acero inox	Blanco
Capacidad (servicios)		14
Eficiencia energética*		A++
Zeolitas		-
Ruido lavado (dB)		46
Programas/destacados		5 1h
Funciones	VarioSpeed, 1/2 carga	
Equipamiento		
3ª bandeja	VarioDrawer	
Cesta superior/inferior	VarioFlex 0/2	
Dosificador detergente/ RackMatic	•/•	
Tipo de cuba	Acero inox	
Iluminación interior	-	
Tecnología		
Protección del cristal	Intercambiador calor	
AquaSensor/AquaStop	-/•	



SMS25FI05E

*Dentro del rango de A+++ a D.
• Si tiene/-No tiene. Todas las prestaciones en detalle en las tablas técnicas pág. 113.
Glosario de prestaciones pág. 108.



SMS25FI05E

Resultados perfectos

- ▶ Dosificador de detergente: durante la etapa de lavado, la tapa deslizante se abre y la pastilla de detergente cae en la bandeja dosificadora situada en la cesta superior. De esta forma recibe un remojo constante gracias al brazo superior y a su doble salida de agua, garantizando su perfecta disolución.
- ▶ Protección del cristal: nuestros lavavajillas protegen la vajilla con una tecnología que permite ajustar la presión y la dureza óptima del agua. Además, el intercambiador de calor evita el choque térmico en la vajilla, lo que supone una mayor protección de la misma.

Serie | 2

Lavavajillas



SMS25CI05E



Modelo	SMS25CI05E	SMS25CW05E
EAN	4242002995441	4242002995458
Precio de referencia	645 €	550 €
Acabado	Acero inox	Blanco
Capacidad (servicios)	13	
Eficiencia energética*	A++	
Zeolitas	-	
Ruido lavado (dB)	48	
Programas/destacados	5 1h	
Funciones	VarioSpeed, 1/2 carga	
Equipamiento		
3ª bandeja	-	
Cesta superior/inferior	VarioFlex 0/2	
Dosificador detergente/ RackMatic	•/-	
Tipo de cuba	Acero inox	
Iluminación interior	-	
Tecnología		
Protección del cristal	Intercambiador calor	
AquaSensor/AquaStop	-/•	

*Dentro del rango de A+++ a D.

• Si tiene/-No tiene. Todas las prestaciones en detalle en las tablas técnicas pág. 113.
Glosario de prestaciones pág. 108.



SMS25CI05E

Programas y funciones que se adaptan a tus necesidades

- ▶ Programa 1 hora: programa rápido con el que obtener perfectos resultados de lavado y secado en tan solo 1 hora.
- ▶ Función VarioSpeed: resultados perfectos de lavado y secado, hasta 3 veces más rápido.
- ▶ Función 1/2 carga: esta función adapta el consumo de agua y energía a un nivel medio de carga del lavavajillas.

Mínimo consumo de agua

Tan solo consumen 9,5 litros de agua en todo el ciclo de lavado... menos que tener el grifo abierto durante 1 minuto.

Todo ello es posible gracias a la mejora tecnológica de todo su sistema hidráulico; motor EcoSilence; sistema de distribución del agua a través de sus brazos; filtro ondulado con mayor superficie de filtrado; bomba desagüe con detección de agua, etc.

Serie | 2

Lavavajillas



Modelo	SMS25AI05E	SMS25AW05E
EAN	4242002996950	4242002996967
Precio de referencia	625 €	525 €
Acabado	Acero inox	Blanco
Capacidad (servicios)		12
Eficiencia energética*		A++
Zeolitas		-
Ruido lavado (dB)		48
Programas/destacados		5 1h
Funciones		VarioSpeed, 1/2 carga
Equipamiento		
3ª bandeja		-
Cesta superior/inferior		Vario
Dosificador detergente/ RackMatic		•/-
Tipo de cuba		Mixta
Iluminación interior		-
Tecnología		
Protección del cristal		Intercambiador calor
AquaSensor/AquaStop		-/•

*Dentro del rango de A+++ a D.

• Sí tiene/- No tiene. Todas las prestaciones en detalle en las tablas técnicas pág. 113.
Glosario de prestaciones pág. 108.



SMS25AW05E



SMS25AW05E

Calidad y garantía

- ▶ Cuba con 10 años de garantía: todas las cubas de nuestros lavavajillas disponen de una garantía de 10 años, tanto las que están fabricadas íntegramente en acero inoxidable, como los lavavajillas con cuba mixta.
- ▶ AquaStop con garantía: con este sistema antifugas conseguimos detectar cualquier posible fuga de agua, tanto en la entrada al lavavajillas, como en el funcionamiento del mismo. El sistema permite garantizar su perfecto funcionamiento. Ofrecemos en este sistema una garantía única y de por vida.



Serie | 4

Lavavajillas ancho 45 cm



NUEVO

NUEVO

Modelo	SPS46I107E	SPS46IW07E
EAN	4242005070886	4242005064304
Precio de referencia	825 €	745 €
Acabado	Acero inox	Blanco
Capacidad (servicios)	9	
Eficiencia energética*	A++	
Zeolitas	-	
Ruido lavado (dB)	44	
Programas/destacados	6 Automático, Copas, 1h	
Funciones	VarioSpeed, Higiene +, Extra Secado	
Equipamiento		
3ª bandeja	-	
Cesta superior/inferior	VarioFlex 2/2	
Dosificador detergente/ RackMatic	•/•	
Tipo de cuba	Acero inox	
Iluminación interior	-	
Tecnología		
Protección del cristal	Intercambiador calor	
AquaSensor/AquaStop	•/•	



SPS46IW07E

*Dentro del rango de A+++ a D.

• Si tiene/-No tiene. Todas las prestaciones en detalle en las tablas técnicas pág. 113.
Glosario de prestaciones pág. 108.



SPS46IW07E

Programas que se adaptan a tus necesidades

- ▶ Programa Automático 45-65°C: los sensores detectan el nivel de carga y suciedad adaptando los parámetros de lavado, temperatura, cantidad y presión del agua, etc., para obtener los mejores resultados de lavado con el mínimo consumo, tanto de agua como de energía.
- ▶ Programa 1 hora: programa rápido con el que obtener perfectos resultados de lavado y secado en tan solo 1 hora.
- ▶ Programa Copas: especialmente recomendado para la vajilla delicada y copas. Modifica los parámetros de lavado para una mayor protección del cristal y un mayor brillo.

Funciones, el complemento perfecto a un programa

- ▶ Función VarioSpeed: resultados perfectos de lavado y secado, hasta 3 veces más rápido.
- ▶ Función Higiene +: elimina el 99,99% de las bacterias y gérmenes, útil para el lavado de utensilios infantiles y menaje de cocina.
- ▶ Función Extra Secado: mejora la calidad del secado.

Serie | 4

Lavavajillas ancho 45 cm /
Lavavajillas compacto



SPS58M98EU



	NUEVO	NUEVO	
Modelo	SPS46MI01E	SPS46MW01E	SKS62E22EU
EAN	4242005070756	4242005064311	4242002861234
Precio de referencia	790 €	705 €	505 €
Acabado	Acero inox	Blanco	Blanco
Capacidad (servicios)		10	6
Eficiencia energética*		A+	A+
Zeolitas		-	-
Ruido lavado (dB)		44	48
Programas/destacados		6 Automático, Copas, 1h	5 Automático, 1h
Funciones		VarioSpeed, Higiene +, Extra Secado	VarioSpeed, Extra Secado
Equipamiento			
3ª bandeja		VarioDrawer	-
Cesta superior/inferior		VarioFlex 2/2	-/Vario
Dosificador detergente/ RackMatic		•/•	-/-
Tipo de cuba		Acero inox	Mixta
Iluminación interior		-	-
Tecnología			
Protección del cristal		Intercambiador calor	Intercambiador calor
AquaSensor/AquaStop		•/•	•/•

*Dentro del rango de A+++ a D.

• Si tiene/-No tiene. Todas las prestaciones en detalle en las tablas técnicas págs. 113 y 115.
Glosario de prestaciones pág. 108.



SPS58M98EU

Equipamiento interior, flexibilidad y ergonomía

- ▶ Bandeja VarioDrawer: resultados de lavado y secado perfectos de la cubertería. Además, al eliminar el cesto para cubiertos de la cesta inferior, le aporta una mayor flexibilidad y comodidad, incrementado a su vez la capacidad del lavavajillas.
- ▶ RackMatic: permite regular la altura de la cesta superior hasta en 3 niveles, 5 cm en altura, con la máxima comodidad incluso cuando la cesta está a plena carga.
- ▶ Cestas VarioFlex: varillas abatibles, tanto en la cesta inferior como superior, lo que proporciona una mayor flexibilidad a la hora de la carga de los diferentes tipos de menaje.



SKS62E22EU

Serie | 2

Lavavajillas ancho 45 cm



NUEVO

NUEVO



SPS25CW05E

Modelo	SPS25CI05E	SPS25CW05E
EAN	4242005074976	4242005074983
Precio de referencia	635 €	550 €
Acabado	Acero inox	Blanco
Capacidad (servicios)		9
Eficiencia energética*		A+
Zeolitas		-
Ruido lavado (dB)		48
Programas/destacados		5 1h
Funciones	VarioSpeed, 1/2 carga	
Equipamiento		
3ª bandeja	-	
Cesta superior/inferior	VarioFlex 0/2	
Dosificador detergente/ RackMatic	•/-	
Tipo de cuba	Acero inox	
Iluminación interior	-	
Tecnología		
Protección del cristal	Intercambiador calor	
AquaSensor/AquaStop	•/•	

*Dentro del rango de A+++ a D.

• Si tiene/-No tiene. Todas las prestaciones en detalle en las tablas técnicas pág. 113.

Glosario de prestaciones pág. 108.



SPS25CW05E

Resultados perfectos

- ▶ Dosificador de detergente: durante la etapa de lavado, la tapa deslizante se abre y la pastilla de detergente cae en la bandeja dosificadora situada en la cesta superior. De esta forma recibe un remojado constante gracias al brazo superior y a su doble salida de agua, garantizando su perfecta disolución.
- ▶ Protección del cristal: nuestros lavavajillas protegen la vajilla con una tecnología que permite ajustar la presión y la dureza óptima del agua. Además, el intercambiador de calor evita el choque térmico en la vajilla, lo que supone una mayor protección de la misma.

Lavavajillas integrables.

60 cm y 45 cm.



Zeolitas

Gracias a su incorporación en la tecnología de nuestros lavavajillas, obtenemos unos resultados perfectos tanto en el lavado como en el secado, garantizando el mejor cuidado de la vajilla. Conseguimos reducir el consumo hasta A+++ -10%.



Home Connect

Conecta tus electrodomésticos a tu dispositivo móvil y disfruta de múltiples ventajas.

Serie | 8

Serie | 6

Serie | 4

Ancho	Tipo	Zeolitas HomeConnect		Zeolitas	Zeolitas	
		HomeConnect	Zeolitas	Zeolitas	Zeolitas	Zeolitas
60 cm	3ª bandeja	Totalmente integrable	 SMV88TX36E	 SMV68MX03E	 NUEVO SME46MX03E	 SMV46MX03E
			Integrable			 SMI46MS01E
	Totalmente integrable				 SMV46IX03E	 SMV51E40EU
					 SMV41D10EU	
					 NUEVO SPV46MX01E	
					 NUEVO SPV45CX01E	
45 cm	3ª bandeja	Totalmente integrable				

Serie | 8

Lavavajillas totalmente integrable



Modelo	SMV88TX36E
EAN	4242002957630
Precio de referencia	1.615 €
Acabado	Integración
Sistema instalación	Puerta fija
Capacidad (servicios)	13
Eficiencia energética*	A+++ -10%
Zeolitas	•
Ruido lavado (dB)	42
Programas/destacados	8 Automático, Nocturno, Copas, Rápido 60°C
Funciones	VarioSpeed, Higiene +, Zona Intensiva, Extra Secado
Equipamiento	
3ª bandeja	VarioDrawer Pro
Cesta superior/inferior	VarioFlex Pro 6/8
Dosificador detergente/RackMatic	•/•
Tipo de cuba	Acero inox
Iluminación	EmotionLight/TimeLight
Tecnología	
Protección del cristal	Intercambiador calor
AquaSensor/AquaStop	•/•
Home Connect	•

*Dentro del rango de A+++ a D.

• Si tiene/-No tiene. Todas las prestaciones en detalle en las tablas técnicas pág. 114.

Glosario de prestaciones pág. 108.



SMV88TX36E



SMV88TX36E

Home Connect, informado estés donde estés

Controla el lavavajillas desde un dispositivo móvil. Con la app Home Connect activa o modifica desde cualquier lugar los ajustes del ciclo de lavado; te aconseja sobre el mejor programa; te avisa cuándo necesitas rellenar los depósitos de sal o abrillantador; dispones del manual de instrucciones, trucos y consejos de lavado; e incluso si tuvieras cualquier problema con el lavavajillas, nuestro servicio técnico puede conectarse en remoto para hacer un primer diagnóstico del aparato.

Equipamiento Pro, máxima flexibilidad

El equipamiento Pro combina cestas con la máxima flexibilidad con objeto de que el lavavajillas se adapte al máximo a tus necesidades de cada día.

Las varillas, tanto de la bandeja superior como de la inferior, son totalmente abatibles ofreciendo una mayor ergonomía en la colocación del menaje.

La tercera bandeja VarioDrawer Pro dispone de laterales abatibles proporcionando una mayor altura para poder colocar, no solo cubiertos, sino también tazas de café.

Adicionalmente, prestaciones como el RackMatic y accesorios especiales para copas, aportan una total comodidad en la carga del lavavajillas.

Serie | 6

Lavavajillas totalmente integrables



SMV68MX03E

Modelo	SMV68MX03E
EAN	4242002962726
Precio de referencia	1.200 €
Acabado	Integración
Sistema instalación	Puerta fija
Capacidad (servicios)	14
Eficiencia energética*	A+++
Zeolitas	•
Ruido lavado (dB)	44
Programas/destacados	8 Automático, Nocturno, Copas, Rápido 60°C
Funciones	VarioSpeed, Higiene +, Zona Intensiva, Extra Secado
Equipamiento	
3ª bandeja	VarioDrawer
Cesta superior/inferior	VarioFlex 2/4
Dosificador detergente/RackMatic	•/•
Tipo de cuba	Acero inox
Iluminación	TimeLight
Tecnología	
Protección del cristal	Intercambiador calor
AquaSensor/AquaStop	•/•

*Dentro del rango de A+++ a D.

• Si tiene/-No tiene. Todas las prestaciones en detalle en las tablas técnicas pág. 114. Glosario de prestaciones pág. 108.



SMV68MX03E

Tecnología de secado por Zeolitas, secado perfecto

Las Zeolitas son un mineral natural que tiene la propiedad de absorber humedad y a la vez generar calor para el secado de la vajilla.

El principal beneficio es la calidad de secado, secado perfecto incluso de materiales plásticos.

Las Zeolitas mejoran la eficiencia energética, reduciendo hasta en un 10% el consumo de energía de la clase más eficiente del mercado, A+++.

Y además, debido a que secan a baja temperatura, garantizan una mayor protección de la vajilla.

Serie | 4

Lavavajillas totalmente integrables



NUEVO

Modelo	SME46MX03E	SMV46MX03E	SMV46IX03E
EAN	4242002958842	4242002953526	4242002955520
Precio de referencia	955 €	875 €	815 €
Acabado	Integración	Integración	Integración
Sistema instalación	Puerta deslizante	Puerta fija	Puerta fija
Capacidad (servicios)	14	14	13
Eficiencia energética*	A++	A++	A++
Zeolitas	-	-	-
Ruido lavado (dB)	44	44	44
Programas/destacados	6 Automático, Nocturno, Copas, 1h.	6 Automático, Nocturno, Copas, 1h.	6 Automático, Nocturno, Copas, 1h.
Funciones	VarioSpeed, Higiene +, Extra Secado	VarioSpeed, Higiene +, Extra Secado	VarioSpeed, Higiene +, Extra Secado
Equipamiento			
3ª bandeja	VarioDrawer	VarioDrawer	-
Cesta superior/inferior	VarioFlex 2/4	VarioFlex 2/4	VarioFlex 2/4
Dosificador detergente/ RackMatic	•/•	•/•	•/•
Tipo de cuba	Acero inox	Acero inox	Acero inox
Iluminación interior	InfoLight	InfoLight	InfoLight
Tecnología			
Protección del cristal	Intercambiador calor	Intercambiador calor	Intercambiador calor
AquaSensor/AquaStop	•/•	•/•	•/•



SME46MX03E

*Dentro del rango de A+++ a D.
• Sí tiene/-No tiene. Todas las prestaciones en detalle en las tablas técnicas pág. 114.
Glosario de prestaciones pág. 108.



SME46MX03E

Soluciones en integración, informado en todo momento

Debido al bajo nivel de ruido del lavavajillas y a la falta de visibilidad del display, se incorporan prestaciones que aportan en integración, la misma información que el display de un lavavajillas de libre instalación.

- ▶ TimeLight: una proyección de luz sobre el suelo te informa de todos los aspectos del ciclo de lavado: estado del ciclo, tiempo restante, necesidad de reponer sal o abrillantador, etc.
- ▶ InfoLight: un punto de luz proyectado sobre el suelo te informará de que el ciclo de lavado todavía no ha finalizado.

Soluciones en integración, puerta deslizante

El modelo SME46MX03E dispone de un sistema de puerta deslizante, lo que permite:

- ▶ Trabajar con puertas de mayor altura.
- ▶ Evitar tener que recortar el zócalo.
- ▶ Instalación en alto del lavavajillas, semi-columna, lo que supone una mejora en la ergonomía de la carga y descarga diaria del lavavajillas (ver página 111).

Serie | 4

Lavavajillas totalmente integrables



SMV51E40EU



Modelo	SMV51E40EU	SMV41D10EU
EAN	4242002809007	4242002810577
Precio de referencia	670 €	625 €
Acabado	Integración	Integración
Sistema instalación	Puerta fija	Puerta fija
Capacidad (servicios)	13	12
Eficiencia energética*	A++	A++
Zeolitas	-	-
Ruido lavado (dB)	48	48
Programas/destacados	5	4
Funciones	VarioSpeed, Extra Secado	VarioSpeed, Extra Secado
Equipamiento		
3ª bandeja	-	-
Cesta superior/inferior	VarioFlex 0/2	VarioFlex 0/2
Dosificador detergente/RackMatic	•/-	•/-
Tipo de cuba	Acero inox	Mixta
Iluminación	InfoLight	InfoLight
Tecnología		
Protección del cristal	Intercambiador calor	Intercambiador calor
AquaSensor/AquaStop	-/•	-/•

*Dentro del rango de A+++ a D.

• Si tiene/-No tiene. Todas las prestaciones en detalle en las tablas técnicas pág. 114. Glosario de prestaciones pág. 108.



SMV51E40EU

Programas que se adaptan a tus necesidades

- ▶ Programa Automático 45-65°C: los sensores detectan el nivel de carga y suciedad adaptando los parámetros de lavado, temperatura, cantidad y presión del agua, etc. para obtener los mejores resultados de lavado con el mínimo consumo, tanto de agua como de energía.
- ▶ Programa 1 hora: programa rápido con el que obtendrás perfectos resultados de lavado y secado en tan solo 1 hora.
- ▶ Programa Copas: especialmente recomendado para la vajilla delicada y copas. Modifica los parámetros de lavado para una mayor protección del cristal y un mayor brillo.

Funciones, el complemento perfecto a un programa

- ▶ Función VarioSpeed: resultados perfectos de lavado y secado, hasta 3 veces más rápido.
- ▶ Función Higiene +: elimina el 99,99% de las bacterias y gérmenes, útil para el lavado de utensilios infantiles y menaje de cocina.
- ▶ Función Extra Secado: mejora la calidad del secado.

Serie | 4

Lavavajillas integrable



Modelo	SMI46MS01E
EAN	4242002959993
Precio de referencia	840 €
Acabado	Acero inox/Semi-integración
Sistema instalación	Puerta fija
Capacidad (servicios)	13
Eficiencia energética*	A++
Zeolitas	-
Ruido lavado (dB)	46
Programas/destacados	6 Automático, 1h.
Funciones	VarioSpeed, Extra Secado
Equipamiento	
3ª bandeja	VarioDrawer
Cesta superior/inferior	VarioFlex 0/4
Dosificador detergente/ RackMatic	•/•
Tipo de cuba	Acero inox
Iluminación	-
Tecnología	
Protección del cristal	Intercambiador calor
AquaSensor/AquaStop	•/•

*Dentro del rango de A+++ a D.

• Si tiene/-No tiene. Todas las prestaciones en detalle en las tablas técnicas pág. 115.
Glosario de prestaciones pág. 108.



SMI46MS01E



SMI46MS01E

Equipamiento interior, flexibilidad y ergonomía

- ▶ Bandeja VarioDrawer: resultados de lavado y secado perfectos de la cubertería. Además, al eliminar el cesto para cubiertos de la cesta inferior, te aporta una mayor flexibilidad y comodidad, incrementado a su vez la capacidad del lavavajillas.
- ▶ RackMatic: permite regular la altura de la cesta superior hasta en 3 niveles, 5 cm en altura, con la máxima comodidad incluso cuando la cesta está a plena carga.
- ▶ Cestas VarioFlex: varillas abatibles, tanto en la cesta inferior como superior, lo que proporciona una mayor flexibilidad a la hora de la carga de los diferentes tipos de menaje.

Serie | 4

Lavavajillas totalmente integrables ancho 45 cm



SPV58M40EU



	NUEVO	NUEVO
Modelo	SPV46MX01E	SPV45CX01E
EAN	4242005060023	4242005074990
Precio de referencia	790 €	670 €
Acabado	Integración	Integración
Sistema instalación	Puerta fija	Puerta fija
Capacidad (servicios)	10	9
Eficiencia energética*	A+	A+
Zeolitas	-	-
Ruido lavado (dB)	44	48
Programas/destacados	6 Automático	5 Automático
Funciones	VarioSpeed, Higiene +, Extra Secado	VarioSpeed, Extra Secado
Equipamiento		
3ª bandeja	VarioDrawer	-
Cesta superior/inferior	VarioFlex 2/2	VarioFlex 0/2
Dosificador detergente/ RackMatic	•/•	•/-
Tipo de cuba	Acero inox	Acero inox
Iluminación	InfoLight	InfoLight
Tecnología		
Protección del cristal	Intercambiador calor	Intercambiador calor
AquaSensor/AquaStop	•/•	•/•

*Dentro del rango de A+++ a D.

• Sí tiene/ -No tiene. Todas las prestaciones en detalle en las tablas técnicas pág. 115.
Glosario de prestaciones pág. 108.



SMV51E40EU

Programas y funciones que se adaptan a tus necesidades

- ▶ Programa Automático 45-65°C: los sensores detectan el nivel de carga y suciedad adaptando los parámetros de lavado, temperatura, cantidad y presión del agua, etc, para obtener los mejores resultados de lavado con el mínimo consumo, tanto de agua como de energía.
- ▶ Función VarioSpeed: resultados perfectos de lavado y secado, hasta 3 veces más rápido.

Equipamiento interior, flexibilidad y ergonomía

- ▶ Bandeja VarioDrawer: resultados de lavado y secado perfectos de la cubertería. Además, al eliminar el cesto para cubiertos de la cesta inferior, le aporta una mayor flexibilidad y comodidad, incrementado a su vez la capacidad del lavavajillas.
- ▶ RackMatic: permite regular la altura de la cesta superior hasta en 3 niveles, 5 cm en altura, con la máxima comodidad incluso cuando la cesta está a plena carga.
- ▶ Cestas VarioFlex: varillas abatibles, tanto en la cesta inferior como superior, lo que proporciona una mayor flexibilidad a la hora de la carga de los diferentes tipos de menaje.

Accesorios

	<p>SMZ2055 EAN: 4242002500171 Precio de referencia: 150 € Puerta de acero</p>	<p>Puerta de acero inoxidable. Maneta Bosch. Para lavavajillas totalmente integrables de 60 cm de ancho. Dimensiones (alto x ancho x fondo): 719 x 590 x 21 mm.</p>
	<p>SZ72145EP EAN: 4242003451960 Precio de referencia: 150 € Puerta de acero</p>	<p>Puerta de acero inoxidable. Maneta tubular. Para lavavajillas totalmente integrables de 45 cm de ancho. Dimensiones (alto x ancho x fondo): 700 x 440 x 21 mm.</p>
	<p>SMZ5025 EAN: 4242002476285 Precio de referencia: 110 € Puerta y zócalo de acero</p>	<p>Puerta y zócalo de acero inoxidable para el lavavajillas integrable de 60 cm de ancho SMI46MS01E. Dimensiones: - Puerta (alto x ancho x fondo): 602 x 588,4 x 19,6 mm. - Zócalo (alto x ancho): 85 x 588,4 mm.</p>
	<p>SGZ1010 EAN: 4242002137513 Precio de referencia: 30 € Extensión AquaStop</p>	<p>Extensión para AquaStop (prolongador de 2 m para tubo de agua y desagüe). Compatible con todos nuestros lavavajillas.</p>
	<p>SMZ5100 EAN: 4242002476247 Precio de referencia: 20 € Cestillo</p>	<p>Cestillo para cubiertos no divisible, opcional para los lavavajillas de 60 cm de ancho con bandeja VarioDrawer.</p>
	<p>SMZ5300 EAN: 4242002771199 Precio de referencia: 20 € Soporte para copas</p>	<p>Soporte especial que permite lavar 4 copas en la cesta inferior del lavavajillas. Compatible con cestas con varillas abatibles: 2/2, 2/4, 6/6, 6/8.</p>

Glosario

Equipamiento y Tecnología

AquaSensor

Sensor que detecta el grado de suciedad del agua y que permite que el lavavajillas modifique los parámetros de lavado, temperatura, presión, cantidad de agua, etc, para obtener los mejores resultados de lavado.

AquaStop

Sistema de sensores que detecta cualquier posible fuga de agua, tanto en la entrada como en el funcionamiento del lavavajillas. En caso de detección, corta la entrada de agua y activa el desagüe, evitando cualquier problema en la cocina. Garantía única y válida durante toda la vida útil del lavavajillas.

Bandeja VarioDrawer

Mayor calidad de lavado y secado de la cubertería. Permite aprovechar el espacio de la cesta inferior al máximo. Dependiendo del nivel de equipamiento del lavavajillas (Pro) puede tener los laterales móviles para poder colocar utensilios de mayor altura.

Cestas VarioFlex

Disponen de varillas abatibles de las cestas del lavavajillas que aportan una mayor flexibilidad a la hora de colocación de los diferentes tipos de menaje (tamaño, profundidad, etc). Existentes tanto en la cesta superior como en la inferior. Dependiendo del nivel de equipamiento del lavavajillas (Pro) pueden tener más o menos número de varillas abatibles.

Dosificador de detergente

Durante la etapa de lavado, la tapa deslizante se abre y la pastilla de detergente cae en la bandeja dosificadora situada en la cesta superior. De esta forma recibe un remojo constante gracias al brazo superior y a su doble salida de agua, tanto por la parte superior como inferior, garantizando su perfecta disolución.

EmotionLight

Luz interior del lavavajillas que permite visualizar su interior con toda la claridad posible.

Home Connect

Controla el lavavajillas desde el dispositivo móvil. Con la app Home Connect activa o modifica desde cualquier lugar los ajustes del ciclo de lavado; aconseja sobre el mejor programa; avisa cuando necesitas rellenar los depósitos de sal o abrillantador; se dispone del manual de instrucciones, trucos y consejos de lavado; e incluso si tuviera cualquier problema con el lavavajillas, nuestro servicio técnico puede conectarse en remoto para hacer un primer diagnóstico del aparato.

InfoLight

Proyección de un punto de luz sobre el suelo, en los lavavajillas de integración, que informa que el lavavajillas todavía está en funcionamiento.

Intercambiador de calor

Evita los choques térmicos en la vajilla, contrastes de temperatura, garantizando una mayor protección de la misma.

Motor EcoSilence

Motor sin escobillas con un funcionamiento mucho más silencioso y eficiente. Es más robusto y tiene una mayor vida útil. Se reduce el nivel de ruido y mejora la eficiencia.

Puerta deslizante

Sistema de fijación de la puerta a los lavavajillas de integración que permite: trabajar con puertas de mayor altura; evitar tener que recortar el zócalo; instalación en alto del lavavajillas, semi-columna, lo que supone una mejora en la ergonomía de la carga y descarga diaria del lavavajillas.

RackMatic

Permite regular la cesta superior en 3 niveles de altura alcanzando 5 cm, incluso cuando la cesta está llena

TimeLight

Proyección de luz sobre el suelo, en los lavavajillas de integración, que informa del estado del ciclo, tiempo restante, etc.

Zeolitas

Mineral con superficie porosa que tiene la propiedad de absorber humedad y a la vez desprender calor. Se utilizan en la etapa de secado. Se regeneran en cada ciclo de lavado. Permiten mejorar el secado, incluso de materiales plásticos. Mejoran la eficiencia energética.

Programas

Programa 1 hora

Programa rápido de lavado y secado en una hora garantizando el máximo cuidado de la vajilla y los mejores resultados.

Programa 60°C

Programa de lavado a 60°C y ciclo de secado con resultados perfectos, incluso en la vajilla más complicada.

Programa Automático 45-65°C

Detecta el nivel de carga y suciedad y adapta los parámetros de lavado a las necesidades de cada ciclo (consumo de agua, temperatura, etc). Resultados perfectos con la mayor eficiencia.

Programa Copas 40°C

Mejor cuidado de tus copas. Utilizando baja temperatura, más abrillantador y alargando la fase de secado, se consiguen los mejores resultados de secado con el máximo cuidado de la vajilla.

Programa ECO

Consumo mínimo de agua y energía.

Programa Limpieza de la cuba

Programa especial para el correcto mantenimiento del lavavajillas. Elimina cualquier resto posible en la cuba. Es importante que el lavavajillas no contenga carga y se debe utilizar detergente limpiamáquinas habitual.

Programa Nocturno

Especialmente recomendado para la noche, debido al bajo nivel de ruido.

Programa Prelavado

Apto para todo tipo de vajillas. Su duración es de 15 minutos utilizando solo agua fría.

Programa Rápido 45°C

Tan solo dura 30 min. Especialmente recomendado para media carga y con la vajilla poco sucia.

Funciones

Función Extra Brillo

Gracias a la baja temperatura alcanzada durante el secado con la tecnología de Zeolitas y al mayor número de aclarados intermedios, se consigue que las copas mantengan su brillo como el primer día.

Función Extra Secado

Se obtiene mejor calidad de secado.

Función Higiene +

Elimina el 99,99% de bacterias y gérmenes. Especialmente recomendable para tablas de cortar, menaje infantil...

Función Media Carga

Permite lavar en ambas cestas a media carga, reduciendo el consumo de agua y energía.

Función VarioSpeed

Resultados de lavado y secado hasta 3 veces más rápido.

Función Zona Intensiva

Aplica diferente presión y temperatura de lavado en la cesta superior e inferior. Idónea cuando se coloca en la cesta inferior ollas con la suciedad muy pegada.

Inicio diferido

Programa cuándo quieres que comience el ciclo de lavado. En el display se detallará cuánto tiempo queda para que finalice el mismo.

Modo demo



SMS88TI36E, SMV88TX36E

Activar:

1. Apagar el lavavajillas
2. Pulsar y mantener las teclas B + C
3. Pulsar el botón de encendido
4. Soltar los botones cuando aparezca P0 en el display
5. Pulsar la tecla B hasta que aparezca P9 en el display
6. Pulsar la tecla C para fijar el programa demo
7. Apagar el lavavajillas

Cuando el lavavajillas esté en modo demo, aparecerá "modo demo" en la pantalla TFT.

Desactivar:

1. Abrir la puerta
2. Pulsar el botón Inicio/Start durante 3 segundos (Reset) (0:01 aparecerá en el display)
3. Pulsar a la vez las teclas B + C
4. Apagar el lavavajillas



SMS68TW06E, SMS68TI03E, SMS68TW03E, SMS68II07E, SMS68IW07E

Activar:

1. Apagar el lavavajillas
2. Pulsar y mantener las teclas B + C
3. Pulsar el botón de encendido
4. Soltar los botones cuando aparezca P0 en el display
5. Pulsar la tecla B hasta que aparezca P7 en el display
6. Pulsar la tecla C para fijar el programa demo (1:23 aparecerá en el display)
7. Abrir y cerrar la puerta

Desactivar:

1. Pulsar el botón Inicio/Start durante 3 segundos (Reset) (0:01 aparecerá en el display)
2. Pulsar a la vez las teclas B + C (0:01 aparecerá en el display)
3. Apagar el lavavajillas



SMS46MI08E, SMS46MW08E, SMS46II08E, SMS46IW08E, SMI46MS01E, SPS46II07E, SPS46IW07E, SPS46MI01E, SPS46MW01E

Activar:

1. Apagar el lavavajillas
2. Pulsar y mantener las teclas B + C
3. Pulsar el botón de encendido
4. Soltar los botones cuando aparezca P0 en el display
5. Pulsar la tecla B hasta que aparezca P7 en el display
6. Pulsar la tecla C para fijar el programa demo (1:23 aparecerá en el display)
7. Abrir y cerrar la puerta

Desactivar:

1. Pulsar el botón Inicio/Start durante 3 segundos (Reset) (0:01 aparecerá en el display)
2. Pulsar a la vez las teclas B + C (0:01 aparecerá en el display)
3. Apagar el lavavajillas



SMS25FI05E, SMS25FW05E, SMS25CI05E, SMS25CW05E, SMS25AI05E, SMS25AW05E, SPS25CI05E, SPS25CW05E, SKS62E22EU

Activar:

1. Apagar el lavavajillas
2. Poner el mando en la posición 7
3. Pulsar y mantener botón Inicio
4. Encender el aparato (manteniendo apretado el botón Inicio)
5. Soltar ambos botones cuando aparezca P0 en el display
6. Girar el mando en el sentido de las agujas del reloj hasta que aparezca P7 en el display

7. Pulsar el botón Inicio para fijar el programa demo (1:23 aparecerá en el display)

Desactivar:

1. Pulsar el botón Inicio durante 3 segundos hasta que aparezca 0:01 en el display
2. Soltar botón
3. Pulsar de nuevo el botón Inicio durante 3 segundos (0:01 aparecerá en el display)
4. Apagar el lavavajillas



SMV68MX03E

Activar:

1. Apagar el lavavajillas
2. Pulsar y mantener las teclas B + C
3. Pulsar el botón de encendido
4. Soltar los botones cuando aparezca P0 en el display
5. Pulsar la tecla B hasta que aparezca P7 en el display
6. Pulsar la tecla C para fijar el programa demo (1:23 aparecerá en el display)
7. Cerrar la puerta
8. Abrir y cerrar la puerta de nuevo

Desactivar:

1. Abrir la puerta con el programa demo encendido
2. Pulsar el botón Inicio durante 3 segundos (Reset) (0:01 aparecerá en el display)
3. Pulsar las teclas B + C a la vez
4. Apagar el lavavajillas



SME46MX03E, SMV46MX03E, SMV46IX03E, SPV46MX01E, SPV45CX01E

Activar:

1. Apagar el lavavajillas
2. Pulsar y mantener las teclas B + C
3. Pulsar el botón de encendido
4. Soltar los botones cuando aparezca P0 en el display
5. Pulsar la tecla B hasta que aparezca P7 en el display
6. Pulsar la tecla C para fijar el programa demo (1:23 o la hora aparecerán en el display)

Desactivar:

1. Abrir la puerta
2. Pulsar el botón Inicio/Start durante 3 segundos (Reset) (0:01 aparecerá en el display)
3. Pulsar a la vez las teclas B + C
4. Apagar el lavavajillas

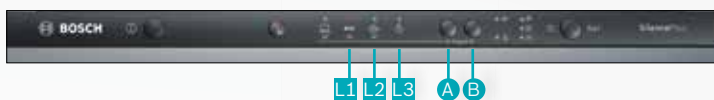

SMV51E40EU, SMV41D10EU

Activar:

1. Apagar el lavavajillas
2. Pulsar y mantener las teclas A + B
3. Pulsar el botón de encendido
4. Soltar los botones al parpadear L2 e iluminarse L3
5. Pulsar la tecla A hasta que L1, L2 y L3 se iluminen a la vez
6. Pulsar la tecla B para fijar el programa demo
7. Cerrar la puerta

Desactivar:

1. Abrir la puerta con el programa demo encendido
2. Pulsar el botón Inicio durante 3 segundos, hasta que L1 se apague
3. Pulsar las teclas A + B a la vez durante 3 segundos
4. Apagar el lavavajillas

Planos de instalación

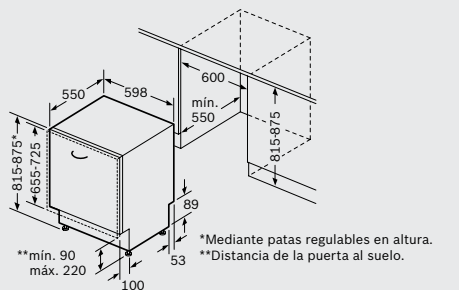

SMV88TX36E, SMV68MX03E, SMV46MX03E
SMV46IX03E, SMV51E40EU, SMV41D10EU
Dimensiones en mm

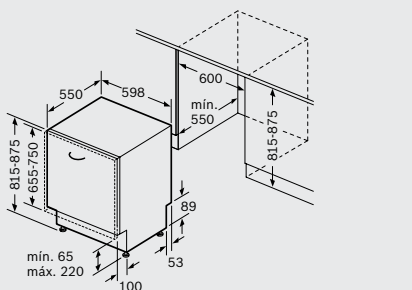

SME46MX03E
Dimensiones en mm

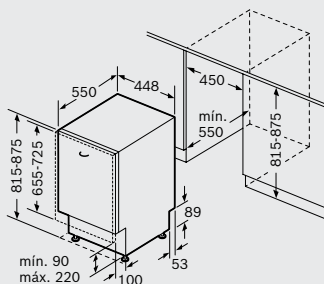

SPV46MX01E, SPV45CX01E
Dimensiones en mm

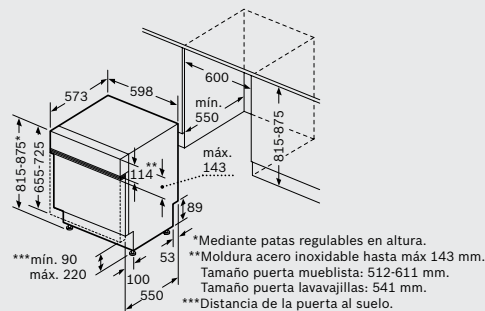

SMI46MS01E
Dimensiones en mm

Alturas máximas de zócalo para lavavajillas de alto 81,5 cm con TimeLight



Altura puerta mueble	Retranqueo de zócalo mueble al lavavajillas (máx. 60)	o	Retranqueo de puerta mueble al zócalo	Nicho / aparato + patas (0 mm)	Nicho / aparato + patas (10 mm)	Nicho / aparato + patas (20 mm)	Nicho / aparato + patas (30 mm)	Nicho / aparato + patas (40 mm)	Nicho / aparato + patas (50 mm)	Nicho / aparato + patas (60 mm)	
				815	825	835	845	855	865	875	
				Altura máxima zócalo							
660 (puerta mínima)	20		100	130	140	150	160	170	180	190	
	40		80	130	140	150	160	170	180	190	
	60		60	125	135	145	155	165	175	185	
670	20		100	130	140	150	160	170	180	190	
	40		80	125	135	145	155	165	175	185	
	60		60	115	125	135	145	155	165	175	
680	20		100	125	135	145	155	165	175	185	
	40		80	115	125	135	145	155	165	175	
	60		60	110	120	130	140	150	160	170	
690	20		100	115	125	135	145	155	165	175	
	40		80	110	120	130	140	150	160	170	
	60		60	105	115	125	135	145	155	165	
700	20		100	105	115	125	135	145	155	165	
	40		80	100	110	120	130	140	150	160	
	60		60	95	105	115	125	135	145	155	
710	20		100	95	105	115	125	135	145	155	
	40		80	90	100	110	120	130	140	150	
	60		60	85	95	105	115	125	135	145	
720 (puerta máxima)	20		100	85	95	105	115	125	135	145	
	40		80	80	90	100	110	120	130	140	
	60		60	80	90	100	110	120	130	140	

Nota: medidas en mm. Información de tabla de instalación de lavavajillas con TimeLight válida para un grosor de puerta estándar de 20 mm.

¿Cómo calcular la altura máxima de zócalo con TimeLight?

El TimeLight es una proyección de luz en el suelo. En función de la altura y retranqueo del zócalo, podría taparse dicha proyección. Esta tabla indica las medidas para la correcta integración.

- 1- Medida del nicho.
- 2- Ir a la columna de altura de la puerta del mueble.
- 3- Fijarse en el retranqueo (hay dos opciones, la suma es siempre 120 mm).
- 4- El corte entre la fila y la columna de altura del nicho proporciona la altura máxima del zócalo, que evita tapar la proyección del TimeLight.

Instalación de lavavajillas en alto

El lavavajillas con puerta deslizante, SME46MX03E, se puede instalar en alto, en semi-columna, lo que facilita su carga y descarga. Para su correcta integración se debe respetar una holgura entre la puerta del lavavajillas y el cajón inferior. Estas tablas indican este espacio para la correcta integración.

Instalación CON ACHAFLANADO interior del cajón

Altura nicho A (mm)	Grosor puerta B (mm)	Altura zócalo C (mm)																						
		65	70	75	80	85	90	95	100	105	110	115	120	125	130	135	140	145	150	155	160	165	170	
815	16	2,5	2,5	2,5	3	3	3	3	3	3,5	3,5	4	4	4,5	4,5	5	5,5							
	19	2,5	2,5	3	3	3,5	3,5	3,5	3,5	3,5	4	4,5	4,5	5	5	6	7							
	22	3	3	3	3,5	3,5	3,5	3,5	4	4	4,5	4,5	5	6	6,5	7,5	8							
820	16		2,5	2,5	2,5	3	3	3	3	3	3,5	3,5	4	4	4,5	4,5	5	5,5						
	19		2,5	2,5	3	3	3,5	3,5	3,5	3,5	3,5	4	4,5	4,5	5	5	6	7						
	22		3	3	3	3,5	3,5	3,5	3,5	4	4	4,5	4,5	5	6	6,5	7,5	8						
825	16			2,5	2,5	2,5	3	3	3	3	3	3,5	3,5	4	4	4,5	4,5	5	5,5					
	19			2,5	2,5	3	3	3,5	3,5	3,5	3,5	3,5	4	4,5	4,5	5	5	6	7					
	22			3	3	3	3,5	3,5	3,5	3,5	4	4	4,5	4,5	5	6	6,5	7,5	8					
830	16				2,5	2,5	2,5	3	3	3	3	3	3,5	3,5	4	4	4,5	4,5	5	5,5				
	19				2,5	2,5	3	3	3,5	3,5	3,5	3,5	3,5	4	4,5	4,5	5	5	6	7				
	22				3	3	3	3,5	3,5	3,5	3,5	4	4	4,5	4,5	5	6	6,5	7,5	8				
835	16					2,5	2,5	2,5	3	3	3	3	3	3,5	3,5	4	4	4,5	4,5	5	5,5			
	19					2,5	2,5	3	3	3,5	3,5	3,5	3,5	3,5	4	4,5	4,5	5	5	6	7			
	22					3	3	3	3,5	3,5	3,5	3,5	4	4	4,5	4,5	5	6	6,5	7,5	8			
840	16						2,5	2,5	2,5	3	3	3	3	3	3,5	3,5	4	4	4,5	4,5	5	5,5		
	19						2,5	2,5	3	3	3,5	3,5	3,5	3,5	3,5	4	4,5	4,5	5	5	6	7		
	22						3	3	3	3,5	3,5	3,5	3,5	4	4	4,5	4,5	5	6	6,5	7,5	8		
845	16							2,5	2,5	2,5	3	3	3	3	3	3,5	3,5	4	4	4,5	4,5	5	5,5	
	19							2,5	2,5	3	3	3,5	3,5	3,5	3,5	3,5	4	4,5	4,5	5	5	6	7	
	22							3	3	3	3,5	3,5	3,5	3,5	4	4	4,5	4,5	5	6	6,5	7,5	8	
850	16								2,5	2,5	2,5	3	3	3	3	3	3,5	3,5	4	4	4,5	4,5	5	
	19								2,5	2,5	3	3	3,5	3,5	3,5	3,5	3,5	4	4,5	4,5	5	5	6	
	22								3	3	3	3,5	3,5	3,5	3,5	4	4	4,5	4,5	5	6	6,5	7,5	
855	16									2,5	2,5	2,5	3	3	3	3	3	3,5	3,5	4	4	4,5	4,5	
	19									2,5	2,5	3	3	3,5	3,5	3,5	3,5	3,5	4	4,5	4,5	5	5	
	22									3	3	3	3,5	3,5	3,5	3,5	4	4	4,5	4,5	5	6	6,5	
860	16										2,5	2,5	2,5	3	3	3	3	3	3,5	3,5	4	4	4,5	
	19										2,5	2,5	3	3	3,5	3,5	3,5	3,5	3,5	4	4,5	4,5	5	
	22										3	3	3	3,5	3,5	3,5	3,5	4	4	4,5	4,5	5	6	

Instalación SIN ACHAFLANADO interior del cajón

Altura nicho A (mm)	Grosor puerta B (mm)	Altura zócalo C (mm)																						
		65	70	75	80	85	90	95	100	105	110	115	120	125	130	135	140	145	150	155	160	165	170	
815	16	3,5	3,5	3,5	4	4	4	4	4	4,5	4,5	4,5	5	5	6	6,5	7							
	19	4	4	4,5	4,5	4,5	4,5	5	5	5	5,5	5,5	6	6	7	7,5	9							
	22	4,5	5	5	5	5,5	5,5	5,5	6	6	6,5	6,5	7,5	8	9	10	12							
820	16		3,5	3,5	3,5	4	4	4	4	4	4,5	4,5	4,5	5	5	6	6,5	7						
	19		4	4	4,5	4,5	4,5	4,5	5	5	5	5,5	5,5	6	6	7	7,5	9						
	22		4,5	5	5	5	5,5	5,5	5,5	6	6	6,5	6,5	7,5	8	9	10	12						
825	16			3,5	3,5	3,5	4	4	4	4	4	4,5	4,5	4,5	5	5	6	6,5	7					
	19			4	4	4,5	4,5	4,5	5	5	5	5,5	5,5	6	6	7	7,5	9						
	22			4,5	5	5	5	5,5	5,5	5,5	6	6	6,5	6,5	7,5	8	9	10	12					
830	16				3,5	3,5	3,5	4	4	4	4	4	4,5	4,5	4,5	5	5	6	6,5	7				
	19				4	4	4,5	4,5	4,5	4,5	5	5	5	5,5	5,5	6	6	7	7,5	9				
	22				4,5	5	5	5	5,5	5,5	5,5	6	6	6,5	6,5	7,5	8	9	10	12				
835	16					3,5	3,5	3,5	4	4	4	4	4	4,5	4,5	4,5	5	5	6	6,5	7			
	19					4	4	4,5	4,5	4,5	5	5	5	5	5,5	5,5	6	6	7	7,5	9			
	22					4,5	4,5	5	5	5,5	5,5	5,5	6	6	6,5	6,5	7,5	8	9	10	12			
840	16						3,5	3,5	3,5	4	4	4	4	4	4,5	4,5	4,5	5	5	6	6,5	7		
	19						4	4	4,5	4,5	4,5	4,5	5	5	5	5,5	5,5	6	6	7	7,5	9		
	22						4,5	5	5	5	5,5	5,5	5,5	6	6	6,5	6,5	7,5	8	9	10	12		
845	16							3,5	3,5	3,5	4	4	4	4	4	4,5	4,5	4,5	5	5	6	6,5	7	
	19							4	4	4,5	4,5	4,5	5	5	5	5,5	5,5	6	6	7	7,5	9		
	22							4,5	4,5	5	5	5,5	5,5	5,5	6	6	6,5	6,5	7,5	8	9	10	12	
850	16								3,5	3,5	3,5	4	4	4	4	4	4,5	4,5	4,5	5	5	6	6,5	
	19								4	4	4,5	4,5	4,5	4,5	5	5	5	5,5	5,5	6	6	7	7,5	
	22								4,5	5	5	5	5,5	5,5	5,5	6	6	6,5	6,5	7,5	8	9	10	
855	16									3,5	3,5	3,5	4	4	4	4	4	4,5	4,5	4,5	5	5	6	
	19									4	4	4,5	4,5	4,5	5	5	5	5	5,5	5,5	6	6	7	
	22									4,5	4,5	5	5	5,5	5,5	5,5	6	6	6,5	6,5	7,5	8	9	
860	16										3,5	3,5	3,5	4	4	4	4	4	4,5	4,5	4,5	5	5	
	19										4	4	4,5	4,5	4,5	4,5	5	5	5	5,5	5,5	6	6	
	22										4,5	5	5	5	5,5	5,5	5,5	6	6	6,5	6,5	7,5	8	

Instalación en alto de lavavajillas integrables

La instalación en alto de los lavavajillas integrables se puede realizar de dos maneras distintas. Las siguientes tablas contienen las separaciones necesarias (D) en milímetros entre la puerta de madera del lavavajillas y el cajón inferior. Esta separación está expresada en función de la altura del nicho (A), la altura del zócalo (C) y el grosor de la puerta (B). Los grosores de las puertas son los estándares usados para la integración del lavavajillas.

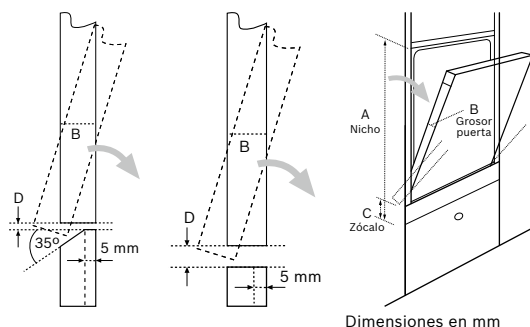

Características técnicas lavavajillas

Características	Serie 8	Serie 6	Serie 6		Serie 4	
	Libre instalación 60 cm					
Modelo						
Acero inoxidable antihuellas	SMS88TI36E		SMS68TI03E	SMS68II07E	SMS46MI08E	SMS46II08E
Blanco		SMS68TW06E	SMS68TW03E	SMS68IW07E	SMS46MW08E	SMS46IW08E
Negro						
Ficha de producto según Reglamento (UE) N° 1059/2010*						
Capacidad	13	14	14	13	14	13
Clase de eficiencia energética ¹⁾	A+++	A+++	A+++	A+++	A++	A++
Consumo de energía anual ²⁾	211 kWh	237	237	234	266	262
Consumo de energía ciclo normal	0,73 kWh	0,83	0,83	0,82	0,93	0,92
Consumo eléctrico "modo apagado"/"modo sin apagar"	0,5/0,5 W	0,5/0,5	0,5/0,5	0,5/0,5	0,1/0,1	0,1/0,1
Consumo de agua anual ³⁾	2.100 litros	2.660	2.660	2.660	2.660	2.660
Eficacia de secado ⁴⁾	A	A	A	A	A	A
Programa normal de lavado ⁵⁾	ECO 50°C	ECO 50°C	ECO 50°C	ECO 50°C	ECO 50°C	ECO 50°C
Duración programa normal	225 minutos	195	195	195	210	210
Duración "modo sin apagar"	0 minutos	0	0	0	0	0
Potencia sonora ⁶⁾	42 dB(A) re 1 pW	44	44	46	46	46
Tipo de instalación	Libre instalación	Tot. integrable	Libre instalación	Libre instalación	Libre instalación	Libre instalación
Eficacia de lavado	A	A	A	A	A	A
Consumo de agua por ciclo de lavado	7,5 litros	9,5	9,5	9,5	9,5	9,5
Prestaciones						
Motor EcoSilence	•	•	•	•	•	•
Sistema de secado con Zeolitas	•	•	•	•	-	-
Intercambiador de calor	•	•	•	•	•	•
Protección del cristal: válvula de ajuste de dureza del agua	•	-	-	-	-	-
"Todo en 1": detección automática de detergentes combinados	•	•	•	•	•	•
Programas y funciones						
AquaSensor/n° de programas automáticos	•/1	•/1	•/1	•/1	•/1	•/1
Programa intensivo	70°C/150-155 min	70°C/135-140 min	70°C/135-140 min	70°C/135-140 min	70°C/125-135 min	70°C/125-135 min
Programa normal diario o automático diario	45-65°C/90-160 min	45-65°C/90-150 min	45-65°C/90-150 min	45-65°C/90-150 min	45-65°C/90-160 min	45-65°C/90-160 min
Programa delicado	-	-	-	-	-	-
Programa 1 hora	-	-	65°C/60 min	65°C/60 min	65°C/60 min	65°C/60 min
Programa 60°C	60°C/89min	60°C/89min	-	-	-	-
Programa ECO	50°C/225 min	50°C/195 min	50°C/195 min	50°C/195 min	50°C/210 min	50°C/210 min
Apertura automática fin programa ECO	-	-	-	-	-	-
Programa Silencio/Nocturno	50°C/235 min	50°C/235 min	50°C/235 min	50°C/235 min	-	-
Programa Copas 40°C	40°C/100-105 min	40°C/90-100 min	40°C/90-100 min	40°C/90-100 min	40°C/85-90 min	40°C/85-90 min
Programa Rápido 45°C	45°C/35 min	45°C/29 min	45°C/29 min	45°C/29 min	-	-
Programa TurboSpeed	-	-	-	-	-	-
Programa Prelavado	0°C/15 min	0°C/15 min	0°C/15 min	0°C/15 min	0°C/15 min	0°C/15 min
Programa Limpieza de la cuba	70°C/90 min	70°C/90 min	70°C/90 min	70°C/90 min	70°C/90 min	70°C/90 min
Función VarioSpeed	•	•	•	•	•	•
Función ExtraBrillo	-	-	-	-	-	-
Función Zona Intensiva	•	-	•	•	-	-
Función Media Carga	-	-	-	-	-	-
Función HigienePlus	•	•	•	•	•	•
Función Extra Secado	•	•	•	•	•	•
Función "i"	•	•	-	-	-	-
Control del aparato						
Tecnología Home Connect	•	•	-	-	-	-
TouchControl frontal/superior	-/•	•/-	•/-	•/-	-/-	-/-
Display	TFT	TFT	•	•	•	•
Color de la información del display	Imágenes y textos	Textos	Blanco y rojo	Blanco y rojo	Rojo	Rojo
Indicación de reposición de sal	•	•	•	•	•	•
Indicación de reposición de abrillantador	•	•	•	•	•	•
Programación diferida	h 24	24	24	24	24	24
Indicación de tiempo restante	•	•	•	•	•	•
Señal acústica fin de programa	•	-	-	-	-	-
Equipamiento						
3ª bandeja VarioDrawer	VarioDrawer Pro	VarioDrawer Pro	VarioDrawer Pro	-	•	-
Tipo de cesta Vario	VarioFlex Pro	VarioFlex Pro	VarioFlex Pro	•	•	•
Color cestas	Plata	Plata	Plata	Plata	Plata	Plata
Bandeja dosificadora de detergentes combinados	•	•	•	•	•	•
Terminaciones esféricas en varillas	•	•	•	-	-	-
Varillas abatibles cesta superior/inferior	6/6+2	6/6+2	6/6+2	2/4	2/4	2/4
Cesta superior regulable en altura	RackMatic 3	RackMatic 3	RackMatic 3	RackMatic 3	RackMatic 3	RackMatic 3
Apoyo para copas en cesta inferior	•	•	•	-	•	-
Soporte para tazas o copas en cesta superior	2	2	2	2	2	2
Bandeja para grandes cubiertos	-	-	-	•	-	•
Soporte para 4 copas (removable)	•	•	-	-	-	-
Cuba íntegra de acero/mixta con base Polinox®	•/-	•/-	•/-	•/-	•/-	•/-
AquaStop con garantía de por vida	•	•	•	•	•	•
Bloqueo de seguridad para niños puerta/electrónica	•/-	-/•	-/•	-/•	-/•	-/•
TimeLight/InfoLight	-/-	-/-	-/-	-/-	-/-	-/-
Iluminación interior EmotionLight	•	-	-	-	-	-
Dimensiones						
Altura del aparato con/sin tapa	cm 84,5/81,5	84,5/81,5	84,5/81,5	84,5/81,5	84,5/81,5	84,5/81,5
Anchura del aparato	cm 60	60	60	60	60	60
Fondo del aparato	cm 60	60	60	60	60	60
Fondo del aparato con puerta abierta	cm 115,5	115,5	115,5	115,5	115,5	115,5
Altura regulable	cm 2	2	2	2	2	2
Conexión eléctrica y toma de agua						
Tensión nominal	V 220-240	220-240	220-240	220-240	220-240	220-240
Intensidad corriente eléctrica	A 10	10	10	10	10	10
Potencia total conexión a red eléctrica	Kw 2,4	2,4	2,4	2,4	2,4	2,4
Frecuencia de red	Hz 50-60	50-60	50-60	50-60	50-60	50-60
Longitud del cable de conexión	cm 175	175	175	175	175	175
Tipo de enchufe	Schuko	Schuko	Schuko	Schuko	Schuko	Schuko
Longitud del tubo de entrada de agua	cm 165	165	165	165	165	165
Longitud del tubo de desagüe	cm 190	190	190	190	190	190
Conexión a la red de agua caliente hasta 60°C	•	•	•	•	•	•

• Sí tiene/-No tiene

* Reglamento delegado (UE) n° 1059/2010 de la Comisión del 28 de Septiembre de 2010 por el que se complementa la Directiva 2010/30/UE del Parlamento Europeo y del Consejo en lo relativo al etiquetado energético de los lavavajillas domésticos.

1) Clase de eficiencia energética dentro del rango A+++ (más eficiente) a D (menos eficiente).

2) Consumo de energía basado en 280 ciclos de lavado normal, utilizando agua fría y el consumo de los modos de bajo consumo. El consumo de energía real depende de las condiciones de utilización del aparato.

3) Consumo de agua basado en 280 ciclos de lavado normal. El consumo de agua real depende de las condiciones de utilización del aparato.

4) Clase de eficacia de secado en una escala de G (menos eficiente) a A (más eficiente).

5) ECO 50°C es el ciclo de lavado normal a que se refiere la información de la etiqueta y de la ficha, que es el apto para lavar una vajilla de suciedad normal y es el más eficiente en términos de consumo combinado de energía y agua.

6) Valores calculados según norma UNE/EN 60704-2-13.

Características

Características	Serie 2			Serie 4		Serie 2
	Libre instalación 60 cm			Libre instalación 45 cm		
Modelo						
Acero inoxidable antihuellas	SMS25FI05E	SMS25CI05E	SMS25AI05E	SPS46H07E	SPS46MI01E	SPS25CI05E
Blanco	SMS25FW05E	SMS25CW05E	SMS25AW05E	SPS46IW07E	SPS46MW01E	SPS25CW05E
Negro						
Ficha de producto según Reglamento (UE) N° 1059/2010*						
Capacidad	14	13	12	9	10	9
Clase de eficiencia energética ¹⁾	A++	A++	A++	A++	A+	A+
Consumo de energía anual ²⁾	266	262	258	197	237	220
Consumo de energía ciclo normal	0,93	0,92	0,9	0,7	0,84	0,78
Consumo eléctrico "modo apagado"/"modo sin apagar"	0,1/0,1	0,1/0,1	0,1/0,1	0,1/0,1	0,1/0,1	0,1/0,1
Consumo de agua anual ³⁾	2.660	2.660	2.660	2.380	2.660	2.380
Eficacia de secado ⁴⁾	A	A	A	A	A	A
Programa normal de lavado ⁵⁾	ECO 50°C	ECO 50°C	ECO 50°C	ECO 50°C	ECO 50°C	ECO 50°C
Duración programa normal	210	210	210	195	195	195
Duración "modo sin apagar"	0	0	0	0	0	0
Potencia sonora ⁶⁾	46	48	48	44	44	48
Tipo de instalación	Libre instalación	Libre instalación	Libre instalación	Libre instalación	Libre instalación	Libre instalación
Eficacia de lavado	A	A	A	A	A	A
Consumo de agua por ciclo de lavado	9,5	9,5	9,5	8,5	9,5	8,5
Prestaciones						
Motor EcoSilence	•	•	•	•	•	•
Sistema de secado con Zeolitas	-	-	-	-	-	-
Intercambiador de calor	•	•	•	•	•	•
Protección del cristal: válvula de ajuste de dureza del agua	-	-	-	-	-	-
"Todo en 1": detección automática de detergentes combinados	•	•	•	•	•	•
Programas y funciones						
AquaSensor/n° de programas automáticos	-/-	-/-	-/-	•/1	•/1	-/-
Programa intensivo	70°C/135 min	70°C/135 min	70°C/125-135 min	70°C/125-135 min	70°C/125-135 min	70°C/135 min
Programa normal diario o automático diario	65°C/120 min	65°C/120 min	65°C/120 min	45-65°C/90-150 min	45-65°C/90-150 min	65°C/130 min
Programa delicado	-	-	-	-	-	-
Programa 1 hora	65°C/60 min	65°C/60 min	65°C/60 min	65°C/60 min	65°C/60 min	65°C/60 min
Programa 60°C	-	-	-	-	-	-
Programa ECO	50°C/210 min	50°C/210 min	50°C/210 min	50°C/195 min	50°C/195 min	50°C/195 min
Apertura automática fin programa ECO	-	-	-	•	-	-
Programa Silencio/Nocturno	-	-	-	50°C/235-240 min	50°C/235-240 min	-
Programa Copas 40°C	-	-	-	40°C/85-90 min	40°C/85-90 min	-
Programa Rápido 45°C	-	-	-	-	-	-
Programa TurboSpeed	-	-	-	-	-	-
Programa Prelavado	0°C/15 min	0°C/15 min	0°C/15 min	-	-	0°C/15 min
Programa Limpieza de la cuba	-	-	-	70°C/90 min	70°C/90 min	-
Función VarioSpeed	•	•	•	•	•	•
Función ExtraBrillo	-	-	-	-	-	-
Función Zona Intensiva	-	-	-	-	-	-
Función Media Carga	•	•	•	-	-	•
Función HigienePlus	-	-	-	•	•	-
Función Extra Secado	-	-	-	•	•	-
Función "i"	-	-	-	-	-	-
Control del aparato						
Tecnología Home Connect	•	•	-	-	-	-
TouchControl frontal/superior	•/•	-/-	-/-	-/-	-/-	-/-
Display	•	•	•	•	•	•
Color de la información del display	Rojo	Rojo	Rojo	Rojo	Rojo	Rojo
Indicación de reposición de sal	•	•	•	•	•	•
Indicación de reposición de abrillantador	•	•	•	•	•	•
Programación diferida	h 24	24	24	24	24	24
Indicación de tiempo restante	•	•	•	•	•	•
Señal acústica fin de programa	-	-	-	-	-	-
Equipamiento						
3ª bandeja VarioDrawer	•	-	-	-	•	-
Tipo de cesta Vario	•	•	-	•	•	•
Color cestas	Plata	Plata	Gris claro	Plata	Plata	Plata
Bandeja dosificadora de detergentes combinados	•	•	•	•	•	•
Terminaciones esféricas en varillas	•	•	•	•	•	-
Varillas abatibles cesta superior/inferior	0/2	0/2	0/0	2/2	2/2	0/2
Cesta superior regulable en altura	RackMatic 3	Sencilla	-	RackMatic 3	RackMatic 3	-
Apoyo para copas en cesta inferior	-	-	-	-	•	-
Soporte para tazas o copas en cesta superior	2	2	2	2	1	2
Bandeja para grandes cubiertos	-	•	-	•	-	•
Soporte para 4 copas (removible)	•	•	•	•	•	•
Cuba íntegra de acero/mixta con base Polinox®	•/-	•/-	-/•	•/-	•/-	•/-
AquaStop con garantía de por vida	•	•	•	•	•	•
Bloqueo de seguridad para niños puerta/electrónica	-/-	-/-	-/-	-/•	-/•	-/-
TimeLight/InfoLight	-/-	-/-	-/-	-/-	-/-	-/-
Iluminación interior EmotionLight	-	-	-	-	-	-
Dimensiones						
Altura del aparato con/sin tapa	cm 84,5/81,5	84,5/81,5	84,5/81,5	84,5/81,5	84,5/81,5	84,5/81,5
Anchura del aparato	cm 60	60	60	45	45	45
Fondo del aparato	cm 60	60	60	60	60	60
Fondo del aparato con puerta abierta	cm 115,5	115,5	115,5	115,5	115,5	115,5
Altura regulable	cm 2	2	2	2	2	2
Conexión eléctrica y toma de agua						
Tensión nominal	V 220-240	220-240	220-240	220-240	220-240	220-240
Intensidad corriente eléctrica	A 10	10	10	10	10	10
Potencia total conexión a red eléctrica	Kw 2,4	2,4	2,4	2,4	2,4	2,4
Frecuencia de red	Hz 50-60	50-60	50-60	50-60	50-60	50-60
Longitud del cable de conexión	cm 175	175	175	175	175	175
Tipo de enchufe	Schuko	Schuko	Schuko	Schuko	Schuko	Schuko
Longitud del tubo de entrada de agua	cm 165	165	165	165	165	165
Longitud del tubo de desagüe	cm 190	190	190	205	205	205
Conexión a la red de agua caliente hasta 60°C	•	•	•	•	•	•

• Si tiene/- No tiene

* Reglamento delegado (UE) n° 1059/2010 de la Comisión del 28 de Septiembre de 2010 por el que se complementa la Directiva 2010/30/UE del Parlamento Europeo y del Consejo en lo relativo al etiquetado energético de los lavavajillas domésticos.

1) Clase de eficiencia energética dentro del rango A+++ (más eficiente) a D (menos eficiente).

2) Consumo de energía basado en 280 ciclos de lavado normal, utilizando agua fría y el consumo de los modos de bajo consumo. El consumo de energía real depende de las condiciones de utilización del aparato.

3) Consumo de agua basado en 280 ciclos de lavado normal. El consumo de agua real depende de las condiciones de utilización del aparato.

4) Clase de eficacia de secado en una escala de G (menos eficiente) a A (más eficiente).

5) ECO 50°C es el ciclo de lavado normal a que se refiere la información de la etiqueta y de la ficha, que es el apto para lavar una vajilla de suciedad normal y es el más eficiente en términos de consumo combinado de energía y agua.

6) Valores calculados según norma UNE/EN 60704-2-13.

Características técnicas lavavajillas

Características	Serie 8	Serie 6	Serie 4				
	Totalmente integrables 60 cm						
Modelo							
Acero inoxidable antihuellas		SMV68MX03E	SME46MX03E	SMV46MX03E	SMV46IX03E		
Blanco							
Negro	SMV88TX36E					SMV51E40EU	SMV41D10EU
Ficha de producto según Reglamento (UE) N° 1059/2010*							
Capacidad	13	14	14	14	13	13	12
Clase de eficiencia energética ¹⁾	A+++	A+++	A++	A++	A++	A++	A++
Consumo de energía anual ²⁾	kWh 211	237	266	266	262	262	258
Consumo de energía ciclo normal	kWh 0,73	0,83	0,93	0,93	0,92	0,92	0,9
Consumo eléctrico "modo apagado"/"modo sin apagar"	W 0,5/0,5	0,5/0,5	0,1/0,1	0,1/0,1	0,1/0,1	0,1/0,1	0,1/0,1
Consumo de agua anual ³⁾	litros 2.100	2.660	2.660	2.660	2.660	2.660	2.800
Eficacia de secado ⁴⁾	A	A	A	A	A	A	A
Programa normal de lavado ⁵⁾	ECO 50°C	ECO 50°C	ECO 50°C	ECO 50°C	ECO 50°C	ECO 50°C	ECO 50°C
Duración programa normal	minutos 225	195	210	210	210	210	210
Duración "modo sin apagar"	minutos 0	0	0	0	0	0	0
Potencia sonora ⁶⁾	dB(A) re 1 pW 42	44	44	44	44	48	48
Tipo de instalación	Tot. integrable	Tot. integrable	Tot. integrable	Tot. integrable	Tot. integrable	Tot. integrable	Tot. integrable
Eficacia de lavado	A	A	A	A	A	A	A
Consumo de agua por ciclo de lavado	litros 7,5	9,5	9,5	9,5	9,5	9,5	10
Prestaciones							
Motor EcoSilence	•	•	•	•	•	•	•
Sistema de secado con Zeolitas	•	•	•	•	•	•	•
Intercambiador de calor	•	•	•	•	•	•	•
Protección del cristal: válvula de ajuste de dureza del agua	•	•	•	•	•	•	•
"Todo en 1": detección automática de detergentes combinados	•	•	•	•	•	•	•
Integración: puerta fija / puerta deslizante	•/-	•/-	-/•	•/-	•/-	•/-	•/-
Programas y funciones							
AquaSensor/n° de programas automáticos	•/1	•/1	•/1	•/1	•/1	-/-	-/-
Programa intensivo	70°C/150-155min	70°C/135-140 min	70°C/125-135 min	70°C/125-135 min	70°C/125-135 min	70°C/135 min	-
Programa normal diario o automático diario	45-65°C/90-160 min	45-65°C/90-150 min	45-65°C/90-160 min	45-65°C/90-160 min	45-65°C/90-160 min	65°C/120 min	65°C/120 min
Programa delicado	-	-	-	-	-	-	-
Programa 1 hora	-	-	65°C/60min	65°C/60 min	65°C/60 min	-	-
Programa 60°C	60°C/89min	60°C/89min	-	-	-	-	-
Programa ECO	50°C/225 min	50°C/195 min	50°C/210 min	50°C/210 min	50°C/210 min	50°C/210 min	50°C/210 min
Apertura automática fin programa ECO	-	-	-	-	-	-	-
Programa Silencio/Nocturno	50°C/235 min	50°C/235 min	-	-	-	-	-
Programa Copas 40°C	40°C/100-105 min	40°C/90-100 min	40°C/85-90 min	40°C/85-90 min	40°C/85-90 min	-	-
Programa Rápido 45°C	45°C/35 min	45°C/29 min	-	-	-	45°C/29 min	45°C/29 min
Programa TurboSpeed	-	-	-	-	-	-	-
Programa Prelavado	0°C/15 min	0°C/15 min	0°C/15 min	0°C/15 min	0°C/15 min	0°C/15 min	0°C/15 min
Programa Limpieza de la cuba	70°C/90 min	70°C/90 min	70°C/90 min	70°C/90 min	70°C/90 min	-	-
Función VarioSpeed	•	•	•	•	•	•	•
Función ExtraBrillo	-	-	-	-	-	-	-
Función Zona Intensiva	•	•	-	-	-	-	-
Función Media Carga	-	-	-	-	-	-	-
Función HigienePlus	•	•	•	•	•	•	•
Función Extra Secado	•	•	•	•	•	•	•
Función "I"	•	-	-	-	-	-	-
Control del aparato							
Tecnología Home Connect	•	-	-	-	-	-	-
TouchControl frontal/superior	-/•	-/•	-/-	-/-	-/-	-/-	-/-
Display	•	•	•	•	•	•	•
Color de la información del display	Imágenes y textos	Blanco y rojo	Rojo	Rojo	Rojo	-	-
Indicación de reposición de sal	•	•	•	•	•	•	•
Indicación de reposición de abrillantador	•	•	•	•	•	•	•
Programación diferida	h 24	24	24	24	24	3/6/9	-
Indicación de tiempo restante	•	•	•	•	•	•	•
Señal acústica fin de programa	•	•	•	•	•	•	•
Equipamiento							
3ª bandeja VarioDrawer	VarioDrawer Pro	•	•	•	-	-	-
Tipo de cesta Vario	VarioFlex Pro	•	•	•	•	•	•
Color cestas	Plata	Plata	Plata	Plata	Plata	Plata	Plata
Bandeja dosificadora de detergentes combinados	•	•	•	•	•	•	•
Terminaciones esféricas en varillas	-	-	-	-	-	-	-
Varillas abatibles cesta superior/inferior	6/6+2	2/4	2/4	2/4	2/4	0/2	0/2
Cesta superior regulable en altura	RackMatic 3	RackMatic 3	RackMatic 3	RackMatic 3	RackMatic 3	Sencilla	Sencilla
Apoyo para copas en cesta inferior	•	•	•	•	•	-	-
Soporte para tazas o copas en cesta superior	2	2	2	2	2	2	2
Bandeja para grandes cubiertos	-	-	-	-	•	•	•
Soporte para 4 copas (removable)	•	•	•	•	•	•	•
Cuba íntegra de acero/mixta con base Polinox®	•/-	•/-	•/-	•/-	•/-	•/-	-/•
AquaStop con garantía de por vida	•	•	•	•	•	•	•
Bloqueo de seguridad para niños puerta/electrónica	•/-	•/-	-/-	-/-	-/-	-/-	-/-
TimeLight/InfoLight	•/-	•/-	-/•	-/•	-/•	-/•	-/•
Iluminación interior EmotionLight	•	-	-	-	-	-	-
Dimensiones							
Altura del aparato con/sin tapa	cm -/81,5	-/81,5	-/81,5	-/81,5	-/81,5	-/81,5	-/81,5
Anchura del aparato	cm 59,8	59,8	59,8	59,8	59,8	59,8	59,8
Fondo del aparato	cm 55	55	55	55	55	55	55
Fondo del aparato con puerta abierta	cm 115,5	115,5	115,5	115,5	115,5	115,5	115,5
Altura regulable	cm 6	6	6	6	6	6	6
Conexión eléctrica y toma de agua							
Tensión nominal	V 220-240	220-240	220-240	220-240	220-240	220-240	220-240
Intensidad corriente eléctrica	A 10	10	10	10	10	10	10
Potencia total conexión a red eléctrica	Kw 2,4	2,4	2,4	2,4	2,4	2,4	2,4
Frecuencia de red	Hz 50-60	50-60	50-60	50-60	50-60	50-60	50-60
Longitud del cable de conexión	cm 175	175	175	175	175	175	175
Tipo de enchufe	Schuko	Schuko	Schuko	Schuko	Schuko	Schuko	Schuko
Longitud del tubo de entrada de agua	cm 165	165	165	165	165	165	165
Longitud del tubo de desagüe	cm 190	190	190	190	190	190	190
Conexión a la red de agua caliente hasta 60°C	•	•	•	•	•	•	•

• Sí tiene/-No tiene

*Reglamento delegado (UE) n° 1059/2010 de la Comisión del 28 de Septiembre de 2010 por el que se complementa la Directiva 2010/30/UE del Parlamento Europeo y del Consejo en lo relativo al etiquetado energético de los lavavajillas domésticos.

1) Clase de eficiencia energética dentro del rango A+++ (más eficiente) a D (menos eficiente).

2) Consumo de energía basado en 280 ciclos de lavado normal, utilizando agua fría y el consumo de los modos de bajo consumo. El consumo de energía real depende de las condiciones de utilización del aparato.

3) Consumo de agua basado en 280 ciclos de lavado normal. El consumo de agua real depende de las condiciones de utilización del aparato.

4) Clase de eficacia de secado en una escala de G (menos eficiente) a A (más eficiente).

5) ECO 50°C es el ciclo de lavado normal a que se refiere la información de la etiqueta y de la ficha, que es el apto para lavar una vajilla de suciedad normal y es el más eficiente en términos de consumo combinado de energía y agua.

6) Valores calculados según norma UNE/EN 60704-2-13.

Características

	Serie 4		Serie 4	
	Integrable	Totalmente integrables 45 cm	Compacto	
Modelo				
Acero inoxidable antihuellas	SMI46MS01E	SPV46MX01E	SPV45CX01E	SKS62E22EU
Blanco				
Negro				
Ficha de producto según Reglamento (UE) N° 1059/2010*				
Capacidad	13	10	9	6
Clase de eficiencia energética ¹⁾	A++	A+	A+	A+
Consumo de energía anual ²⁾	262 kWh	237 kWh	220 kWh	174 kWh
Consumo de energía ciclo normal	0,92 kWh	0,84 kWh	0,78 kWh	0,61 kWh
Consumo eléctrico "modo apagado"/"modo sin apagar"	0,1/0,1 W	0,1/0,1 W	0,1/0,1 W	0,1/0,1 W
Consumo de agua anual ³⁾	1.820 litros	2.660 litros	2.380 litros	2.240 litros
Eficacia de secado ⁴⁾	A	A	A	A
Programa normal de lavado ⁵⁾	ECO 50°C	ECO 50°C	ECO 50°C	ECO 50°C
Duración programa normal	235 minutos	195 minutos	195 minutos	225 minutos
Duración "modo sin apagar"	0 minutos	0 minutos	0 minutos	0 minutos
Potencia sonora ⁶⁾	46 dB(A) re 1 pW	44 dB(A) re 1 pW	48 dB(A) re 1 pW	48 dB(A) re 1 pW
Tipo de instalación	Integrable	Tot. integrable	Tot. integrable	Libre instalación
Eficacia de lavado	A	A	A	A
Consumo de agua por ciclo de lavado	6,5 litros	9,5 litros	8,5 litros	8 litros
Prestaciones				
Motor EcoSilence	•	•	•	•
Sistema de secado con Zeolitas	-	-	-	-
Intercambiador de calor	•	•	•	-
Protección del cristal: válvula de ajuste de dureza del agua	-	-	-	-
"Todo en 1": detección automática de detergentes combinados	•	•	•	•
Integración: puerta fija / puerta deslizante	•/-	•/-	•/-	-/-
Programas y funciones				
AquaSensor/n° de programas automáticos	•/1	•/1	•/1	•/1
Programa intensivo	70°C/125-135 min	70°C/125-135 min	-	70°C/115-120 min
Programa normal diario o automático diario	45-65°C/90-160 min	45-65°C/90-150 min	45-65°C/90-150 min	45-65°C/90-170 min
Programa delicado	-	-	-	40°C/75-80 min
Programa 1 hora	65°C/60 min	65°C/60 min	65°C/60 min	-
Programa 60°C	-	-	-	-
Programa ECO	50°C/235 min	50°C/195 min	50°C/195 min	50°C/225 min
Apertura automática fin programa ECO	-	-	-	-
Programa Silencio/Nocturno	-	50°C/235-240 min	50°C/235-240 min	-
Programa Copas 40°C	40°C/85-95 min	40°C/85-90 min	-	-
Programa Rápido 45°C	-	-	-	45°C/29 min
Programa TurboSpeed	60°C/20 min	-	-	-
Programa Prelavado	-	-	0°C/15 min	0°C/15 min
Programa Limpieza de la cuba	70°C/90 min	70°C/90 min	70°C/90 min	-
Función VarioSpeed	•	•	•	•
Función ExtraBrillo	-	-	-	-
Función Zona Intensiva	-	-	-	-
Función Media Carga	-	-	-	-
Función HigienePlus	-	-	-	-
Función Extra Secado	•	•	•	•
Función "I"	-	-	-	-
Control del aparato				
Tecnología Home Connect	-	-	-	-
TouchControl frontal/superior	-/-	-/-	-/-	-/-
Display	•	•	•	•
Color de la información del display	Rojo	Rojo	Rojo	Rojo
Indicación de reposición de sal	•	•	•	•
Indicación de reposición de abrillantador	•	•	•	•
Programación diferida	h 24	24	24	24
Indicación de tiempo restante	•	•	•	•
Señal acústica fin de programa	-	•	•	-
Equipamiento				
3ª bandeja VarioDrawer	•	•	-	-
Tipo de cesta Vario	•	•	•	-
Color cestas	Plata	Plata	Plata	Plata
Bandeja dosificadora de detergentes combinados	•	•	•	-
Terminaciones esféricas en varillas	-	•	•	-
Varillas abatibles cesta superior/inferior	2/4	2/2	0/2	0/0
Cesta superior regulable en altura	RackMatic 3	RackMatic 3	Sencilla	-
Apoyo para copas en cesta inferior	•	-	-	-
SopORTE para tazas o copas en cesta superior	2	1	2	-
Bandeja para grandes cubiertos	-	-	•	-
SopORTE para 4 copas (removible)	•	•	•	-
Cuba íntegra de acero/mixta con base Polinox®	•/-	•/-	•/-	-/-
AquaStop con garantía de por vida	•	•	•	•
Bloqueo de seguridad para niños puerta/electrónica	-/•	-/-	•/-	-/-
TimeLight/InfoLight	-/-	-/•	-/•	-/-
Iluminación interior EmotionLight	-	-	-	-
Dimensiones				
Altura del aparato con/sin tapa	cm -/81,5	-/81,5	-/81,5	45/-
Anchura del aparato	cm 59,8	44,8	44,8	55,1
Fondo del aparato	cm 57,3	55	55	50
Fondo del aparato con puerta abierta	cm 115,5	115,5	115,5	84,5
Altura regulable	cm 6	6	6	-
Conexión eléctrica y toma de agua				
Tensión nominal	V 220-240	220-240	220-240	220-240
Intensidad corriente eléctrica	A 10	10	10	10
Potencia total conexión a red eléctrica	Kw 2,4	2,4	2,4	2,4
Frecuencia de red	Hz 50-60	50-60	50-60	50-60
Longitud del cable de conexión	cm 175	175	175	170
Tipo de enchufe	Schuko	Schuko	Schuko	Schuko
Longitud del tubo de entrada de agua	cm 165	165	165	150
Longitud del tubo de desagüe	cm 190	205	205	225,5
Conexión a la red de agua caliente hasta 60°C	•	•	•	•

• Si tiene/- No tiene

* Reglamento delegado (UE) n° 1059/2010 de la Comisión del 28 de Septiembre de 2010 por el que se complementa la Directiva 2010/30/UE del Parlamento Europeo y del Consejo en lo relativo al etiquetado energético de los lavavajillas domésticos.

1) Clase de eficiencia energética dentro del rango A+++ (más eficiente) a D (menos eficiente).

2) Consumo de energía basado en 280 ciclos de lavado normal, utilizando agua fría y el consumo de los modos de bajo consumo. El consumo de energía real depende de las condiciones de utilización del aparato.

3) Consumo de agua basado en 280 ciclos de lavado normal. El consumo de agua real depende de las condiciones de utilización del aparato.

4) Clase de eficacia de secado en una escala de G (menos eficiente) a A (más eficiente).

5) ECO 50°C es el ciclo de lavado normal a que se refiere la información de la etiqueta y de la ficha, que es el apto para lavar una vajilla de suciedad normal y es el más eficiente en términos de consumo combinado de energía y agua.

6) Valores calculados según norma UNE/EN 60704-2-13.

¿Cómo elegir tu mejor lavadora?

¿Prefieres lavar en agua fría?



 **Tecnología ActiveOxygen**

La higiene en el lavado se garantiza a altas temperaturas... pero muchas prendas no pueden lavarse a más de 30°C.

Elimina el 99,9% de las bacterias y gérmenes de tus prendas, incluso en agua fría.

¿Quieres ahorrar en la factura de la luz y el agua?



Nuestras mejores lavadoras consumen un **30% menos** que las lavadoras **A+++**.

Cambiando tu lavadora antigua por una nueva puedes ahorrar.

360 €* en energía y agua.

¿Llueve donde vives?
¿No tienes espacio para la secadora?



Lavadora con función secado **2 en 1**

Lava hasta **10 kg** de ropa. Lava y seca en continuo hasta **6 kg**.

Y si además quieres ahorrar detergente...



i-DOS

Obtén siempre resultados perfectos y olvídate del detergente.

Lavadoras  **i-DOS** con depósito de detergente y suavizante para 20 lavados**.

Con i-DOS, te ahorras más de

 **7.000 litros***** de agua al año.  **30% de detergente.**

¿Necesitas una lavadora silenciosa?



El motor EcoSilence no produce fricción y elimina el ruido más molesto.

¿Sabías qué? Un aumento de 3 dB representa duplicar la sensación de ruido.

 **49 dB** +  **49 dB** =  **52 dB**

Incorpora programas automáticos que:

- ▶ Detectan el tipo de tejido y nivel de carga.
- ▶ Miden el grado de suciedad.
- ▶ Cogen solo el detergente que necesitan.

Además...



Programa Rápido 15/30 min



Función VarioSpeed



Tecnología ActiveWater



Función Pausa+Carga

*Ahorro estimado al cambiar una lavadora de hace 10 años. Vida útil estimada de la lavadora: 10 años. Coste del agua: 1,73 €/m³ y coste kWh: 0,1576 €/kWh según Comisión Nacional de la Energía.
** Máximo de 20 ciclos dependiendo del tipo de detergente, dureza del agua, carga y grado de suciedad de la colada.

***Ahorro potencial con una media de 220 lavados al año. Fuente WKF, Institute for Applied Research, Study Report 5132/10.

Lavadoras y secadoras

Lavadoras
Lavadoras de carga superior
Lavadoras integrables
Secadoras









Lavadoras.

Carga frontal, libre instalación.

HomeProfessional Serie | 8

Serie | 6

Lavadoras	Carga	r.p.m.	Home Connect	Lavadoras función secado	i-DOS
			i-DOS		
			A+++ -30%		
	10 kg	1.400		 NUEVO WDU28540ES <input type="checkbox"/>	
	9 kg	1.400	 Home Connect i-DOS WAYH890ES <input type="checkbox"/>		 i-DOS WAT2869XES <input checked="" type="checkbox"/> WAT28669ES <input type="checkbox"/>
		1.200			
	8 kg	1.400			 i-DOS WAT2867XES <input checked="" type="checkbox"/> WAT28661ES <input type="checkbox"/>
		1.200			 i-DOS NUEVO WAT24662ES <input type="checkbox"/>
	7 kg	1.000			
		1.400	 NUEVO WWH2849XEP <input checked="" type="checkbox"/> WWH28471EP <input type="checkbox"/>		
		1.200			
	6 kg	1.000			
		1.000			

Acero inoxidable antihuellas
 Acero mate antihuellas
 Acero mate
 Blanco



Home Connect

Conecta tus electrodomésticos a tu dispositivo móvil y disfruta de múltiples ventajas.













i-DOS

Almacena y dosifica automáticamente el detergente y el suavizante durante 20 lavados.



ActiveOxygen

Tecnología que elimina gérmenes, bacterias y olores de las prendas.

		Serie 4		Serie 2		
ActiveOxygen		A+++ -10%		A+++		
A+++ -30%						
		<input checked="" type="checkbox"/> WAT2846XES <input type="checkbox"/> WAT28491ES 				
		NUEVO <input type="checkbox"/> WAT24491ES 				
<input checked="" type="checkbox"/> NUEVO <input checked="" type="checkbox"/> WAT2876XES <input type="checkbox"/> WAT28760ES 	<input type="checkbox"/> WAT2849XES <input type="checkbox"/> WAT28469ES <input type="checkbox"/> WUQ2848XES <input type="checkbox"/> WUQ28468ES 					
		<input type="checkbox"/> WAT2449XES <input type="checkbox"/> WAT24469ES <input type="checkbox"/> WUQ2448XES <input type="checkbox"/> WUQ24468ES 				
		<input type="checkbox"/> WUQ20468ES 				
			<input type="checkbox"/> WAN28260ES 			
		<input type="checkbox"/> WUQ2441XES <input type="checkbox"/> WUQ24417ES 	<input checked="" type="checkbox"/> WAN2426XES <input type="checkbox"/> WAN24260ES 			
				<input type="checkbox"/> WAE2007XES <input type="checkbox"/> WAE20067ES 		
				<input type="checkbox"/> WAB20266EE 		

Lavadora i-DOS Bosch, no eches de más.

Las lavadoras i-DOS analizan la cantidad de ropa, miden el grado de suciedad, e incluso detectan el tipo de tejido, para dosificar de forma automática la cantidad exacta de detergente y suavizante que cada colada necesita.



i-DOS, dosificación automática de detergente y suavizante

Las lavadoras i-DOS dosifican de manera automática la cantidad de detergente y suavizante necesaria para cada ciclo de lavado, en función de la carga, del tipo de tejido y del grado de suciedad de la ropa. Olvidate durante una media de 20 lavados de reponer detergente y suavizante en cada ciclo, la lavadora avisará cuando le quede detergente y suavizante para solo 3 lavados. El cajetín se compone de tres depósitos diferentes: uno para detergente líquido, otro para el suavizante, y un tercero, para la opción de dosificación manual.

i-DOS pone fin a los problemas ocasionados por la sobredosificación de detergente, lo que permite poder reducir hasta en un 30% el consumo de detergente y suavizante. Además, reduce el consumo de agua hasta en 7.000* litros al año, evitando los aclarados adicionales generados por el exceso de espuma y los restos de detergente en las prendas una vez finalizado el ciclo.

* Informe del test realizado por el instituto de ciencias aplicadas WFK (Institute for Applied Science, Untersuchungsbericht, test nº WL 5132/10).



Programas automáticos

Las lavadoras i-DOS también disponen de programas automáticos, es decir, no hay que preocuparse de nada más que de seleccionarlo. Adaptan la temperatura, las revoluciones y los mejores parámetros de lavado, según el tipo de tejido, el grado de suciedad y la cantidad de ropa. Con tan solo pulsar un botón, la colada estará perfectamente limpia y con el máximo cuidado. Dispone de dos programas automáticos, uno para el lavado del día a día y otro adicional, para el tratamiento de los tejidos más delicados.

Dosificación automática, más programa automático, y no te preocupes por nada más..., resultados perfectos de lavado, con el mayor cuidado de tus prendas y la máxima eficiencia.





ActiveOxygen, resultados higiénicamente perfectos incluso en agua fría.

La tecnología ActiveOxygen elimina el 99,99**% de bacterias, ácaros y gérmenes incluso en un ciclo de lavado a 20°C.

Función ActiveOxygen

Seleccionando el programa de lavado** deseado y la función ActiveOxygen, obtenemos las prendas perfectamente limpias. La función ActiveOxygen realiza, antes del último aclarado, un tratamiento de la ropa que elimina el 99,99% de bacterias, ácaros y gérmenes, incluso en un ciclo de lavado con agua fría, y con el máximo cuidado de las prendas.

ActiveOxygen está especialmente recomendada para lavados en frío, cuidado de prendas delicadas, ropa de niños pequeños y/o personas alérgicas, o tratamiento específico de determinados tejidos a los que no se puede aplicar temperatura, como por ejemplo las prendas deportivas.

Programa ActiveOxygen Refresh

No utiliza agua, ni detergente, tan solo el tratamiento de la ropa con ActiveOxygen. Aprovechando la alta capacidad de desinfección y desodorización, elimina tanto los olores como las bacterias de las prendas. Tiene una duración aproximada de unos 45 minutos y es apto para todo tipo de tejido, incluso los habituales de la tintorería.

* Informe del test realizado por el instituto de ciencias aplicadas WFK (Institute for Applied Science, Untersuchungsbericht, test MB 8626/16).

** Excepto los programas Lana y 15 minutos.



Lavadora WDU28540ES Serie | 6



Lavadora con función secado, tu colada 100% limpia y 100% seca con tan solo pulsar un botón.

Lava hasta 10 kg de ropa, lava y seca en continuo hasta 6 kg.

Wash&Dry, lava y seca sin interrupción

La nueva lavadora con función secado, con un tambor de hasta 70 litros de capacidad, permite lavar y secar en continuo hasta 6 kg de ropa. La tecnología de secado a través de sensores permite un preciso control de la humedad residual del tejido y una calidad de secado perfecta.

Como lavadora dispone de todos los programas y funciones y una capacidad de hasta 10 kg de ropa. Pero si además necesitas secar, la función secado permite meter la ropa y al finalizar el ciclo dispondrás de la colada limpia y seca. Y si tienes mucha prisa, lava y seca sin interrupción, en tan solo 1 hora.

Además, dispone de la opción Vapor para hacer un refresh de las prendas secas y eliminar los olores y arrugas, o como complemento al tratamiento de la ropa en el programa de lavado Antialergias.

Diseño Premium

Diseño vanguardista que se integra perfectamente en cualquier cocina. El display se inclina 25° con objeto de dotarla de una mayor ergonomía en su uso.



Lavadora WAYH890ES **HomeProfessional**
Secadora WTYH7709ES **HomeProfessional**

HomeProfessional

Serie | 8

Lavadora i-DOS



Modelo	WAYH890ES
EAN	4242002933375
Precio de referencia	1.620 €
Acabado	Blanco
Capacidad de carga/ velocidad centrifugado	9 kg/1.400 r.p.m.
Eficiencia energética*	A+++ -30%
Motor EcoSilence	•
Ruido lavado/centrifugado (dB)	47/71
Prestación diferencial	i-DOS
Programas especiales	Automáticos Antimanchas Antialergias Rápido 15'
Funciones especiales	
Pausa+Carga	•
VarioPerfect (+rápido/+eco)	•
Iluminación interior	•
Tecnología	
Tecnología ActiveWater, mínimo consumo de agua	•
Sensor desequilibrios 3G/ Sensor sobredosificación	•/•
Home Connect	•

*Dentro del rango de A+++ a D.

Altura mínima de instalación 85 cm (tapa no desmontable).

• Si tiene/- No tiene. Todas las prestaciones en detalle en las tablas técnicas pág. 162.

Glosario de prestaciones pág. 157.



WAYH890ES

LAVADO Y SECADO



WAYH890ES

Home Connect

Controla tu lavadora desde tu dispositivo móvil. Con la app Home Connect activa o modifica desde cualquier lugar los ajustes del ciclo de lavado; se aconseja sobre el mejor programa para cada tipo de tejido; se avisa cuando la lavadora necesita rellenar alguno de los depósitos de detergente o suavizante; se dispone del manual de instrucciones, trucos y consejos de lavado.

Programa Antimanchas específico para 16 tipos de manchas

Aplica el mejor tratamiento a 16 tipos de manchas diferentes, adaptando los parámetros de lavado para conseguir eliminar la mancha seleccionada con el máximo cuidado de la prenda.

i-DOS, no eches de más

Dosifica de forma automática la cantidad de detergente y suavizante necesaria para cada ciclo de lavado en función de la carga, el tipo de tejido y el grado de suciedad. Olvídate de reponer detergente y suavizante en cada ciclo.

Sensor de carga 3D, te informa de la carga que lavas

Sensor que pesa la carga real de ropa conforme la introduces en el tambor, mostrando la misma en el display e indicando el porcentaje de llenado en función de la carga óptima para cada programa de lavado.

Serie | 6

Lavadora con función secado



NUEVO



WDU28540ES

Modelo	WDU28540ES
EAN	4242005079803
Precio de referencia	1.200 €
Acabado	Blanco
Capacidad de carga/ velocidad centrifugado	10-6 kg/1.400 r.p.m.
Eficiencia energética*	A
Motor EcoSilence	•
Ruido lavado/secado/centrifugado (dB)	47/61/71
Prestación diferencial	Función secado
Programas especiales	MyTime, Antialergias, Vapor, Wash&Dry 60', Memoria, Rápido 15'
Funciones especiales	
Pausa+Carga	•
VarioPerfect (+rápido/+eco)	•
Iluminación interior	•
Tecnología	
Tecnología ActiveWater, mínimo consumo de agua	•
Sensor desequilibrios 3G/ Sensor sobredosificación	•/•
Home Connect	-

*Dentro del rango de A a G.

Altura mínima de instalación 85 cm (tapa no desmontable).

• Sí tiene/- No tiene. Todas las prestaciones en detalle en las tablas técnicas pág. 165. Glosario de prestaciones pág. 157.

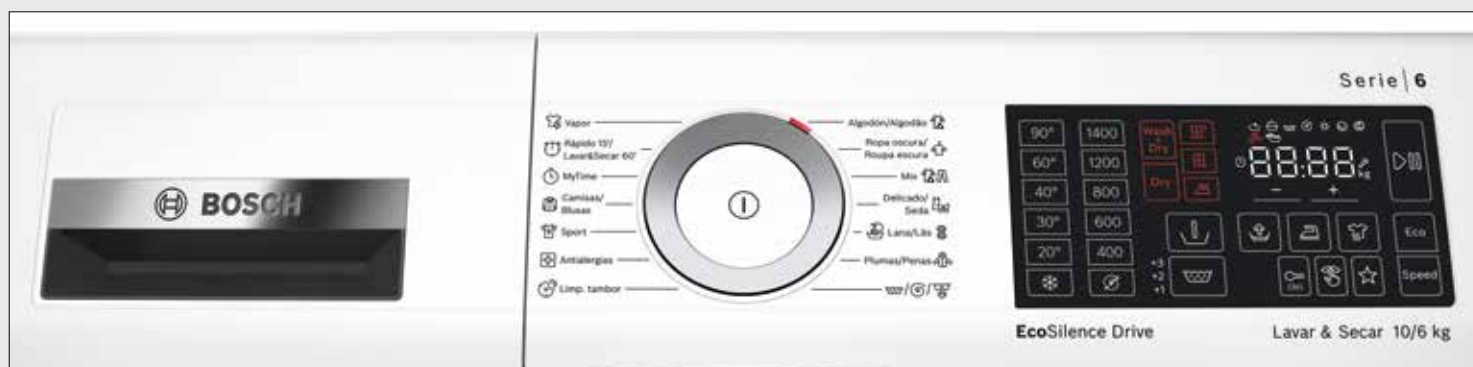

WDU28540ES

Lavadora con función secado, lava y seca en un solo paso

Como lavadora, dispones de todos los programas y funciones de una lavadora de alta gama, con una capacidad de hasta 10 kg de ropa... y si además necesitas secar, la función secado permitirá poder meter hasta 6 kg de ropa y al finalizar el ciclo dispondrás de la colada limpia y seca.

Calidad de secado perfecta gracias a la tecnología de secado a través de sensores que permite un preciso control de la humedad residual del tejido.

Y si tienes mucha prisa, lava y seca sin interrupción en tan solo 1 hora.

Diseño Premium, también en serie 6

Diseño vanguardista que se integra perfectamente en tu cocina, el display se inclina 25° con objeto de dotarla de una mayor ergonomía en su uso.

Programa MyTime, se adapta a tu tiempo

Selecciona el tiempo que deseas que dure el ciclo de lavado, en función de tus necesidades, y la lavadora adaptará de forma automática los parámetros de lavado, para obtener la mayor eficiencia y mejor eficacia de lavado.

Serie | 6

Lavadoras con función secado



NUEVO

NUEVO

Modelo	WVH2849XEP	WVH28471EP
EAN	4242005092505	4242005092499
Precio de referencia	1.270 €	1.080 €
Acabado	Acero mate antihuellas	Blanco
Capacidad de carga/velocidad centrifugado	7-4 kg/1.400 r.p.m.	
Eficiencia energética*	A	
Motor EcoSilence	•	
Ruido lavado/secado/centrifugado (dB)	46/61/74	
Prestación diferencial	Función secado	
Programas especiales	Antialergias Vapor, Vapor, Wash&Dry 60', Rápido 15'	
Funciones especiales		
Pausa+Carga	•	
VarioPerfect (+rápido/+eco)	•	
Iluminación interior	-	
Tecnología		
Tecnología ActiveWater, mínimo consumo de agua	•	
Sensor desequilibrios 3G/Sensor sobredosificación	•/•	
Home Connect	-	



WVH2849XEP

*Dentro del rango de A a G.

Altura mínima de instalación 85 cm (tapa no desmontable).

• Sí tiene/ - No tiene. Todas las prestaciones en detalle en las tablas técnicas pág. 165.

Glosario de prestaciones pág. 157.

LAVADO Y SECADO



WVH28471EP

Lavado y secado en continuo

Ya no es necesario estar pendiente de cuándo termina la lavadora para tender o para poner la ropa en el interior de la secadora... pulsa un solo botón y al finalizar el ciclo dispondrás de la colada limpia y seca.

Y para secar...

Además de la posibilidad de lavado y secado en continuo, dispone adicionalmente de dos programas específicos de secado, incluso para tejidos delicados.

Programa Wash&Dry 60 minutos

Lava y seca sin interrupción, hasta 1 kg de ropa, en menos de una hora.

Programa Vapor, por si no lavas

Dispone de la opción Vapor para hacer un Refresh de las prendas secas y eliminar los olores y arrugas. Es apto para todo tipo de tejido.

Programa Antialergias Vapor, mayor desinfección

Tratamiento con temperatura y vapor cuando la ropa está seca con objeto de eliminar bacterias y ácaros con el mayor cuidado del tejido. Posteriormente, inicia de forma automática el ciclo de lavado.

Serie | 6

Lavadoras i-DOS



WAT2869XES

Modelo	WAT2869XES	WAT28669ES
EAN	4242005031207	4242005031184
Precio de referencia	1.060 €	955 €
Acabado	Acero mate antihuellas	Blanco
Capacidad de carga/velocidad centrifugado	9 kg/1.400 r.p.m.	
Eficiencia energética*	A+++ -30%	
Motor EcoSilence	•	
Ruido lavado/centrifugado (dB)	48/73	
Prestación diferencial	i-DOS	
Programas especiales	Automáticos, Antialergias, Memoria, Rápido 30/15'	
Funciones especiales		
Pausa+Carga	•	
VarioPerfect (+rápido/+eco)	•	
Iluminación interior	-	
Tecnología		
Tecnología ActiveWater, mínimo consumo de agua	•	
Sensor desequilibrios 3G/	•/•	
Sensor sobredosificación	•/•	
Home Connect	-	

*Dentro del rango de A+++ a D.

Altura mínima de instalación 85 cm (tapa no desmontable).

• Si tiene/-No tiene. Todas las prestaciones en detalle en las tablas técnicas pág. 162. Glosario de prestaciones pág. 157.



WAT28669ES

i-DOS, dosificación automática de detergente y suavizante

Las lavadoras i-DOS dosifican de manera automática la cantidad de detergente y suavizante necesaria para cada ciclo de lavado, en función de:

- ▶ La cantidad de colada real.
- ▶ El tipo de tejido.
- ▶ El grado de suciedad de la ropa.

Olvidate durante una media de 20 lavados de reponer detergente y suavizante en cada ciclo, te avisará cuando le quede detergente y suavizante para solo 3 lavados.

i-DOS pone fin a los problemas ocasionados por la sobredosificación de detergente, lo que permite:

- ▶ Reducir hasta en un 30% el consumo de detergente y suavizante.
- ▶ Reducir el consumo de agua hasta en 7.000* litros al año, evitando los aclarados adicionales generados por el exceso de espuma.
- ▶ Evitar restos de detergente en las prendas una vez finalizado el ciclo.

* Informe del test realizado por el instituto de ciencias aplicadas WFK (Institute for Applied Science, Untersuchungsbericht, test nº WL 5132/10).

Serie | 6

Lavadoras i-DOS



NUEVO

Modelo	WAT2867XES	WAT28661ES	WAT24662ES
EAN	4242005031214	4242005031191	4242005095643
Precio de referencia	920 €	810 €	780 €
Acabado	Acero mate antihuellas	Blanco	Blanco
Capacidad de carga/velocidad centrifugado	8 kg/1.400 r.p.m.		8 kg/1.200 r.p.m.
Eficiencia energética*	A+++ -30%		A+++ -30%
Motor EcoSilence	•		•
Ruido lavado/centrifugado (dB)	49/74		50/74
Prestación diferencial	i-DOS		i-DOS
Programas especiales	Automáticos, Antialergias, Memoria, Rápido 30/15'		Automáticos, Antialergias, Memoria, Rápido 30/15'
Funciones especiales			
Pausa+Carga	•		•
VarioPerfect (+rápido/+eco)	•		•
Iluminación interior	-		-
Tecnología			
Tecnología ActiveWater, mínimo consumo de agua	•		•
Sensor desequilibrios 3G/ Sensor sobredosificación	•/•		•/•
Home Connect	-		-



WAT28661ES

*Dentro del rango de A+++ a D.
 Altura mínima de instalación 85 cm (tapa no desmontable).
 • Sí tiene/–No tiene. Todas las prestaciones en detalle en las tablas técnicas pág. 162.
 Glosario de prestaciones pág. 157.

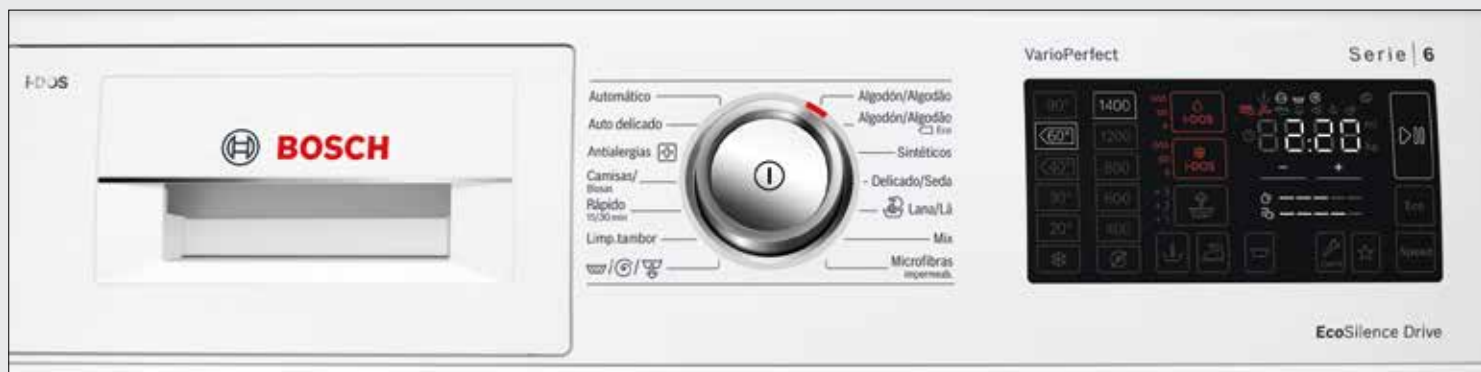

WAT28661ES

Programas automáticos, y no te preocupes de más

Adaptan la temperatura, las revoluciones y los mejores parámetros de lavado, en función del tipo de tejido, del grado de suciedad de la ropa, y de la carga real.

Dispones de dos programas automáticos:

- ▶ Automático normal, adapta los parámetros de lavado a la carga que detecta, llegando hasta las 1.400 r.p.m. y una temperatura de lavado de 40°C.
- ▶ Automático delicado, adapta los parámetros de lavado llegando hasta las 1.000 r.p.m. y una temperatura de lavado de 30°C.

Dosificación automática, más programa automático, y no te preocupes por nada más..., resultados perfectos de lavado, con el mayor cuidado de tus prendas y la máxima eficiencia.

Programa Favorito/Memoria, para tu elección preferida

Memoriza los parámetros de lavado más habituales para que poner la lavadora solo suponga pulsar un botón, obteniendo el mejor resultado de lavado.



 **BOSCH**

- Refresh 
- ActiveOxygen 
- Camisas/Blusas 
- Sport 
- Rápido 15/30 min 
- Ropa oscura/Roupa escura 
- Antialergias 
- Limp. tambor 
- Algodón/Algodão 
- Algodón/Algodão Eco 
- Sintéticos 
- Mix 
- Delicado/Seda 
- Lana/Lã 
- 
- 

Serie | 6

Lavadoras ActiveOxygen



NUEVO NUEVO

Modelo	WAT2876XES	WAT28760ES
EAN	4242005080038	4242005080021
Precio de referencia	1.080 €	960 €
Acabado	Acero mate antihuellas	Blanco
Capacidad de carga/ velocidad centrifugado	8 kg /1.400 r.p.m.	
Eficiencia energética*	A+++ -30%	
Motor EcoSilence	•	
Ruido lavado/centrifugado (dB)	48/72	
Prestación diferencial	ActiveOxygen	
Programas especiales	ActiveOxygen Refresh, Antialergias, Memoria, Rápido 30/15'	
Funciones especiales		
Pausa+Carga	•	
VarioPerfect (+rápido/+eco)	•	
Iluminación interior	•	
Tecnología		
Tecnología ActiveWater, mínimo consumo de agua	•	
Sensor desequilibrios 3G/ Sensor sobredosificación	•/•	
Home Connect	-	

*Dentro del rango de A+++ a D.

Altura mínima de instalación 85 cm (tapa no desmontable).

• Sí tiene/ -No tiene. Todas las prestaciones en detalle en las tablas técnicas pág. 162. Glosario de prestaciones pág. 157.



WAT28760ES

LAVADO Y SECADO



WAT28760ES

Función ActiveOxygen, perfecta desinfección

Seleccionando el programa de lavado* deseado y la función ActiveOxygen, obtendrás las prendas perfectamente limpias y sin bacterias, ácaros ni gérmenes. La función ActiveOxygen realiza, antes del último aclarado, un tratamiento de la ropa, lo que permite eliminar el 99,99%** de bacterias, ácaros y gérmenes, incluso en un ciclo de lavado con agua fría, y con el máximo cuidado de las prendas.

Programa ActiveOxygen Refresh, sin agua ni detergente y sin olores

No utiliza agua, ni detergente, tan solo el tratamiento de la ropa con ActiveOxygen. Aprovechando la alta capacidad de desinfección y desodorización, eliminará tanto los olores como las bacterias de las prendas. Es apto para todo tipo de tejido, incluso los que sueles llevar a la tintorería.

* Excepto los programas Lana y 15 minutos.

** Test realizado por el Instituto de Ciencias Aplicadas WFK (Institute for Applied Sciences, test MB 8626/16).

Serie | 6

Lavadoras EcoSilence



WAT28491ES

NUEVO

Modelo	WAT2846XES	WAT28491ES	WAT24491ES
EAN	4242005032600	4242005032617	4242005093755
Precio de referencia	905 €	800 €	685 €
Acabado	Acero mate antihuellas	Blanco	Blanco
Capacidad de carga/velocidad centrifugado	9 kg/1.400 r.p.m.		9 kg/1.200 r.p.m.
Eficiencia energética*	A+++ -30%		A+++ -30%
Motor EcoSilence	•		•
Ruido lavado/centrifugado (dB)	49/75		51/75
Prestación diferencial	-		-
Programas especiales	Antialergias, Rápido 30/15'		Antialergias, Rápido 30/15'
Funciones especiales			
Pausa+Carga	•		•
VarioPerfect (+rápido/+eco)	•		•
Iluminación interior	-		-
Tecnología			
Tecnología ActiveWater, mínimo consumo de agua	•		•
Sensor desequilibrios 3G/ Sensor sobredosificación	•/•		•/•
Home Connect	-		-

*Dentro del rango de A+++ a D.

Altura mínima de instalación 85 cm (tapa no desmontable).

• Si tiene/-No tiene. Todas las prestaciones en detalle en las tablas técnicas pág. 162.

Glosario de prestaciones pág. 157.



WAT28491ES

Motor EcoSilence, 10 años de garantía*

Motor con regulación electrónica, elimina las escobillas de grafito, lo que permite:

- ▶ Reducir el consumo de energía de la lavadora, al ser un motor mucho más eficiente, logrando mejorar hasta en un 30% el consumo frente a la clase A+++.
- ▶ Reducir el nivel de ruido, ya que elimina el rozamiento de las escobillas, especialmente el generado en la etapa de centrifugado.
- ▶ Evitar el mantenimiento por cambio de escobillas y con una garantía del motor de 10 años*.

Una lavadora extraordinariamente silenciosa

Las lavadoras de Bosch incorporan:

- ▶ Motor EcoSilence.
- ▶ Sensor 3G, equilibra la colada para evitar las vibraciones de la carga descentrada.
- ▶ Paneles laterales antivibración, que absorben las vibraciones que se transmiten al bastidor.

Prestaciones que han permitido reducir hasta en un 400% el nivel de ruido.

- ▶ 6 dB 400% menos. 4 lavadoras de 49 dB funcionando al mismo tiempo hacen el mismo ruido que una lavadora de 55 dB.

* 10 años de garantía del motor, incluyendo repuestos, mano de obra y desplazamiento de nuestro Servicio Técnico Oficial.

Serie | 6

Lavadoras EcoSilence



WAT2449XES

Modelo	WAT2849XES	WAT28469ES	WAT2449XES	WAT24469ES
EAN	4242002984650	4242002984667	4242002984674	4242002984698
Precio de referencia	775 €	665 €	720 €	620 €
Acabado	Acero inox antihuellas	Blanco	Acero inox antihuellas	Blanco
Capacidad de carga/velocidad centrifugado	8 kg/1.400 r.p.m.		8 kg/1.200 r.p.m.	
Eficiencia energética*	A+++ -30%		A+++ -30%	
Motor EcoSilence	•		•	
Ruido lavado/centrifugado (dB)	49/76		49/74	
Prestación diferencial	-		-	
Programas especiales	Antialergias, Rápido 30/15'		Antialergias, Rápido 30/15'	
Funciones especiales				
Pausa+Carga	•		•	
VarioPerfect (+rápido/+eco)	•		•	
Iluminación interior	-		-	
Tecnología				
Tecnología ActiveWater, mínimo consumo de agua	•		•	
Sensor desequilibrios 3G/ Sensor sobredosificación	•/•		•/•	
Home Connect	-		-	

*Dentro del rango de A+++ a D.

Altura mínima de instalación 85 cm (tapa no desmontable).

• Si tiene/-No tiene. Todas las prestaciones en detalle en las tablas técnicas pág. 163. Glosario de prestaciones pág. 157.

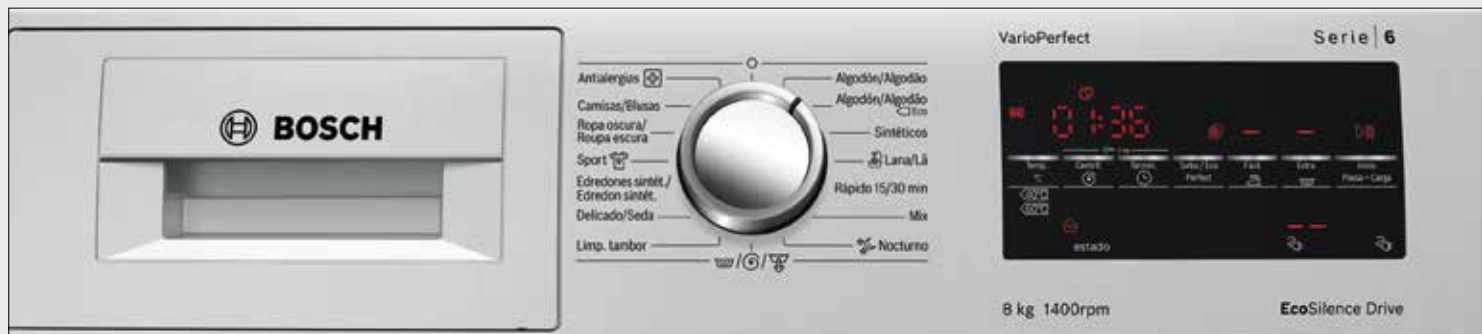

WAT2849XES

Tecnología ActiveWater, mínimo consumo de agua

Sistema basado en sensores electrónicos, sensor de nivel y sensor de caudal, que permite que la lavadora adapte el consumo de agua de forma lineal en función de la carga.

Se realizan hasta 256 mediciones del nivel de carga que hay en el interior del tambor para optimizar al máximo la cantidad de agua en cada programa.

Sensor de sobredosificación de detergente

Sensor que identifica cuando hay un exceso de espuma provocado por una sobredosificación de detergente. Informa en el display para evitarlo en sucesivos lavados.

La lavadora hace aclarados adicionales con el objetivo de eliminar de las prendas los restos de detergente y obtener resultados perfectos de lavado.

Programación, no estés esperando...

La lavadora empezará a lavar en el momento adecuado para terminar el ciclo en la hora deseada.

Serie | 6

Lavadoras EcoSilence



WUQ2848XES

Modelo	WUQ2848XES	WUQ28468ES	WUQ2448XES	WUQ24468ES
EAN	4242005053483	4242005053476	4242005059690	4242005059683
Precio de referencia	755 €	645 €	695 €	600 €
Acabado	Acero inox antihuellas	Blanco	Acero inox antihuellas	Blanco
Capacidad de carga/velocidad centrifugado	8 kg /1.400 r.p.m.		8 kg /1.200 r.p.m.	
Eficiencia energética*	A+++ -30%		A+++ -30%	
Motor EcoSilence	•		•	
Ruido lavado/centrifugado (dB)	49/76		49/74	
Prestación diferencial	-		-	
Programas especiales	Antialergias, Rápido 30/15'		Antialergias, Rápido 30/15'	
Funciones especiales				
Pausa+Carga	•		•	
VarioPerfect (+rápido/+eco)	•		•	
Iluminación interior	-		-	
Tecnología				
Tecnología ActiveWater, mínimo consumo de agua	•		•	
Sensor desequilibrios 3G/Sensor sobredosificación	•/•		•/•	
Home Connect	-		-	

*Dentro del rango de A+++ a D.

Altura mínima de instalación 82 cm (**tapa desmontable**).

• Si tiene/-No tiene. Todas las prestaciones en detalle en las tablas técnicas pág. 163. Glosario de prestaciones pág. 157.

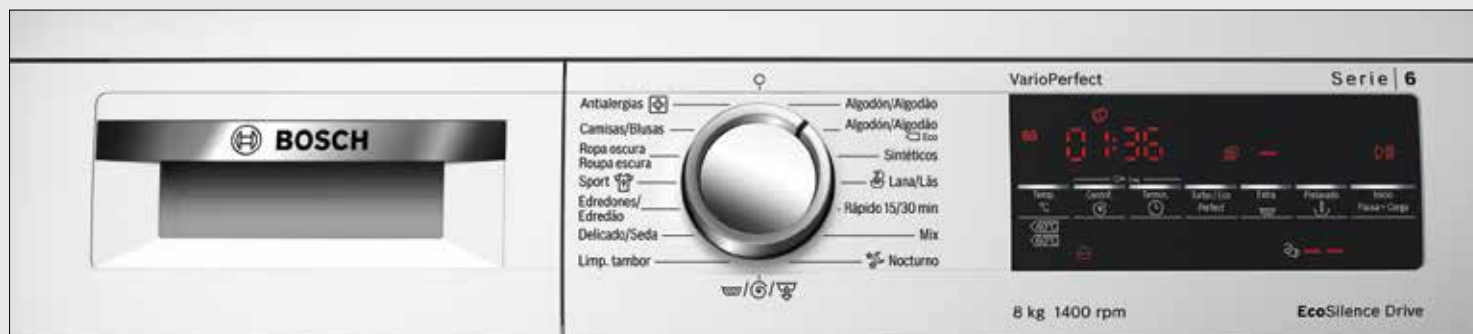

WUQ2848XES

Tambor WaveDrum, máximo cuidado de las prendas

Su diseño interior, así como de sus palas asimétricas, garantizan el máximo cuidado de las prendas, evitando el rozamiento y por tanto el desgaste de las prendas. Además, las palas que posee favorecen la mejor distribución del agua en su interior.

Instalación bajo encimera

Y si la encimera está por debajo de 85 cm, nuestra gama de lavadoras con tapa desmontable permiten poder instalarla bajo encimeras de menor altura (mínimo 82 cm).

En caso de instalar la lavadora sin tapa, es necesario colocar el accesorio WMZ20331.

Funciones, el complemento perfecto para cada ciclo de lavado

- ▶ Función VarioPerfect, más rápido: si necesitas terminar pronto la colada, puedes reducir el tiempo del ciclo de lavado hasta en un 65%.
- ▶ Función VarioPerfect, más eco: si programas tu lavadora y no te importa que el ciclo dure un poquito más, puedes reducir el consumo hasta en un 50%.
- ▶ Función Pausa+Carga: olvidarte una prenda ya no es un problema, ahora puedes pausar el ciclo de lavado, abrir la puerta e incorporar prendas olvidadas.

Serie | 6

Lavadoras EcoSilence



WUQ20468ES

Modelo	WUQ20468ES	WUQ2441XES	WUQ24417ES
EAN	4242005059706	4242005053490	4242005053506
Precio de referencia	575 €	670 €	565 €
Acabado	Blanco	Acero inox antihuellas	Blanco
Capacidad de carga/velocidad centrifugado	8 kg/1.000 r.p.m.	7 kg/1.200 r.p.m.	
Eficiencia energética*	A+++ -30%	A+++ -30%	
Motor EcoSilence	•	•	
Ruido lavado/centrifugado (dB)	49/74	49/73	
Prestación diferencial	-	-	
Programas especiales	Antialergias, Rápido 30/15'	Antialergias, Rápido 30/15'	
Funciones especiales			
Pausa+Carga	•	•	
VarioPerfect (+rápido/+eco)	•	•	
Iluminación interior	-	-	
Tecnología			
Tecnología ActiveWater, mínimo consumo de agua	•	•	
Sensor desequilibrios 3G/Sensor sobredosificación	•/•	•/•	
Home Connect	-	-	

*Dentro del rango de A+++ a D.

Altura mínima de instalación 82 cm (**tapa desmontable**).

• Sí tiene/-No tiene. Todas las prestaciones en detalle en las tablas técnicas pág. 163.

Glosario de prestaciones pág. 157.

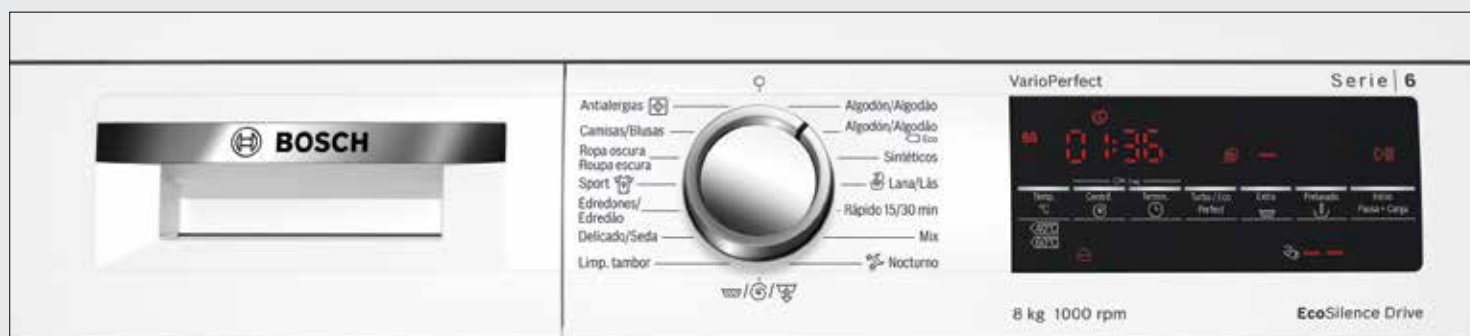

WUQ20468ES

Un programa para cada necesidad

Para obtener unos resultados de lavado perfectos, nuestras lavadoras ofrecen programas diferenciales que pueden adaptarse a las necesidades del día a día.

- ▶ Programa Antialergias: recomendado para personas alérgicas, realiza aclarados adicionales con la finalidad de eliminar todos los posibles restos de detergentes.
- ▶ Programa Rápido 15 min: para cuando tienes mucha prisa, lava en tan solo 15 minutos hasta 2 kg de ropa con poca suciedad.
- ▶ Programas Camisas/Blusas: tratamiento más delicado en el centrifugado final con objeto de reducir el nivel de arrugas.
- ▶ Programa Nocturno: para cuando pones la lavadora de noche, reduce el nivel de ruido.
- ▶ Programa Limpieza tambor: utiliza solo agua caliente a 90°C, eliminando los restos de detergente y los malos olores.

Serie | 4

Lavadoras EcoSilence



WAN28260ES

Modelo	WAN28260ES	WAN2426XES	WAN24260ES
EAN	4242002936543	4242002936512	4242002936017
Precio de referencia	600 €	645 €	540 €
Acabado	Blanco	Acero mate antihuellas	Blanco
Capacidad de carga/velocidad centrifugado	7 kg/1.400 r.p.m.	7 kg/1.200 r.p.m.	
Eficiencia energética*	A+++ -10%	A+++ -10%	
Motor EcoSilence	•		•
Ruido lavado/centrifugado (dB)	54/75		54/74
Prestación diferencial	-		-
Programas especiales	Antialergias, Rápido 30/15'		Antialergias, Rápido 30/15'
Funciones especiales			
Pausa+Carga	•		•
VarioPerfect (+rápido/+eco)	•		•
Iluminación interior	-		-
Tecnología			
Tecnología ActiveWater, mínimo consumo de agua	-		-
Sensor desequilibrios 3G/Sensor sobredosificación	•/•		•/•
Home Connect	-		-

*Dentro del rango de A+++ a D.

Altura mínima de instalación 85 cm (tapa no desmontable).

• Si tiene/-No tiene. Todas las prestaciones en detalle en las tablas técnicas pág. 163.

Glosario de prestaciones pág. 157.



WAN28260ES

Motor EcoSilence, 10 años de garantía*

Motor con regulación electrónica, sin escobillas, lo que permite:

- ▶ Reducir el consumo de energía de la lavadora, al ser un motor mucho más eficiente.
- ▶ Reducir el nivel de ruido, ya que elimina el rozamiento de las escobillas, especialmente el generado en la etapa de centrifugado.
- ▶ Sin mantenimiento por cambio de escobillas, y con una garantía del motor de 10 años*.

Funciones, el complemento perfecto para cada ciclo de lavado

- ▶ Función VarioPerfect, más rápido: si necesitas terminar pronto la colada, puedes reducir el tiempo del ciclo de lavado hasta en un 65%.
- ▶ Función VarioPerfect, más eco: si programas tu lavadora y no te importa que el ciclo dure un poquito más, puedes reducir el consumo hasta en un 50%.
- ▶ Función Pausa+Carga: olvidarse una prenda ya no es un problema, ahora se puede pausar el ciclo de lavado, abrir la puerta e incorporar prendas olvidadas.

* 10 años de garantía del motor, incluyendo repuestos, mano de obra y desplazamiento de nuestro Servicio Técnico Oficial.

Serie | 2

Lavadoras



Modelo	WAE2007XES	WAE20067ES	WAB20266EE
EAN	4242002861791	4242002861784	4242002810607
Precio de referencia	585 €	480 €	455 €
Acabado	Acero mate	Blanco	Blanco
Capacidad de carga/ velocidad centrifugado	7 kg/1.000 r.p.m.		6 kg/1.000 r.p.m.
Eficiencia energética*	A+++		A+++
Motor EcoSilence	-		-
Ruido lavado/centrifugado (dB)	58/75		57/73
Prestación diferencial	-		-
Programas especiales	-		Antialergias, Rápido 30/15'
Funciones especiales			
Pausa+Carga	-	-	-
VarioPerfect (+rápido/+eco)	-	-	•
Iluminación interior	-	-	-
Tecnología			
Tecnología ActiveWater, mínimo consumo de agua	-	-	-
Sensor desequilibrios 3G/ Sensor sobredosificación	-/•	-/•	-/•
Home Connect	-	-	-

*Dentro del rango de A+++ a D.
• Si tiene/-No tiene. Todas las prestaciones en detalle en las tablas técnicas págs. 163.
Glosario de prestaciones pág. 157.

***Altura mínima de instalación
82 cm (**tapa desmontable**)

***Altura mínima de instalación
85 cm (tapa no desmontable)



WAE2007XES

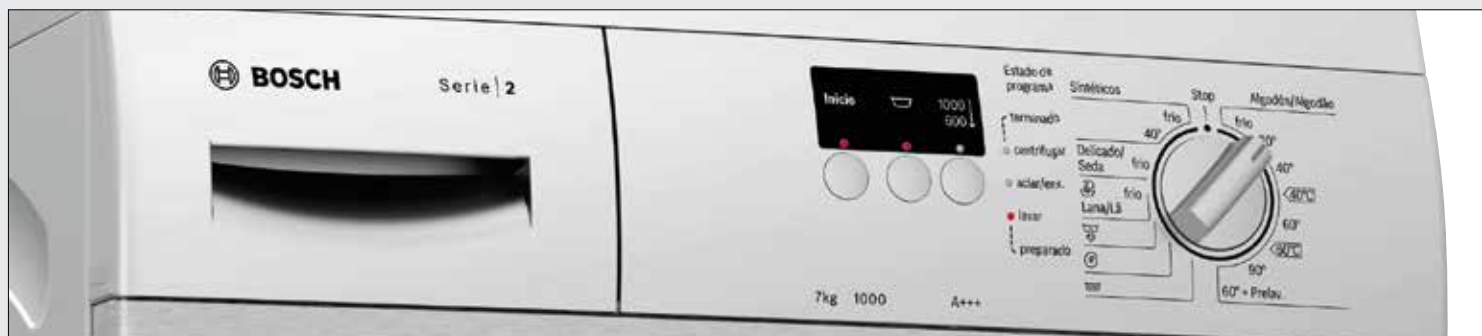

WAE2007XES

Sensor de sobredosificación de detergente

Sensor que identifica cuándo hay un exceso de espuma provocado por una sobredosificación de detergente. Te informa en el display para evitarlo en sucesivos lavados.

La lavadora hace aclarados adicionales con el objetivo de eliminar de las prendas los restos de detergente y obtener resultados perfectos de lavado.

Programación, no estás esperando...

La lavadora empezará a lavar en el momento adecuado para terminar el ciclo en la hora programada.

Menores vibraciones

- ▶ Paneles laterales antivibración: diseño que permite absorber de forma natural las vibraciones que se propagan al bastidor, aportando a su vez una mayor estabilidad.
- ▶ Sensor 3G: equilibra la ropa en el interior de la lavadora con objeto de evitar las cargas descentradas y reduciendo por tanto el nivel de vibraciones.

Serie | 4

Lavadoras de carga superior



WOT24257EE

Modelo	WOT24257EE	WOT24255ES
EAN	4242002862828	4242005028641
Precio de referencia	670 €	600 €
Acabado	Blanco	Blanco
Capacidad de carga/velocidad centrifugado	7 kg/1.200 r.p.m.	7 kg/1.200 r.p.m.
Eficiencia energética*	A+++	A++
Motor EcoSilence	-	-
Ruido lavado/centrifugado (dB)	59/76	59/76
Prestación diferencial	-	-
Programas especiales	Antialergias, Antimanchas, Memoria	Antialergias, Antimanchas, Memoria
Funciones especiales		
Pausa+Carga	•	•
VarioPerfect (+rápido/+eco)	+rápido	+rápido
Iluminación interior	-	-
Tecnología		
Tecnología ActiveWater, mínimo consumo de agua	-	-
Sensor desequilibrios 3G/ Sensor sobredosificación	-/•	-/•
Home Connect	-	-

*Dentro del rango de A+++ a D.
 Altura mínima de instalación 85 cm (tapa no desmontable).
 • Sí tiene/-No tiene. Todas las prestaciones en detalle en las tablas técnicas pág. 164.
 Glosario de prestaciones pág. 157.

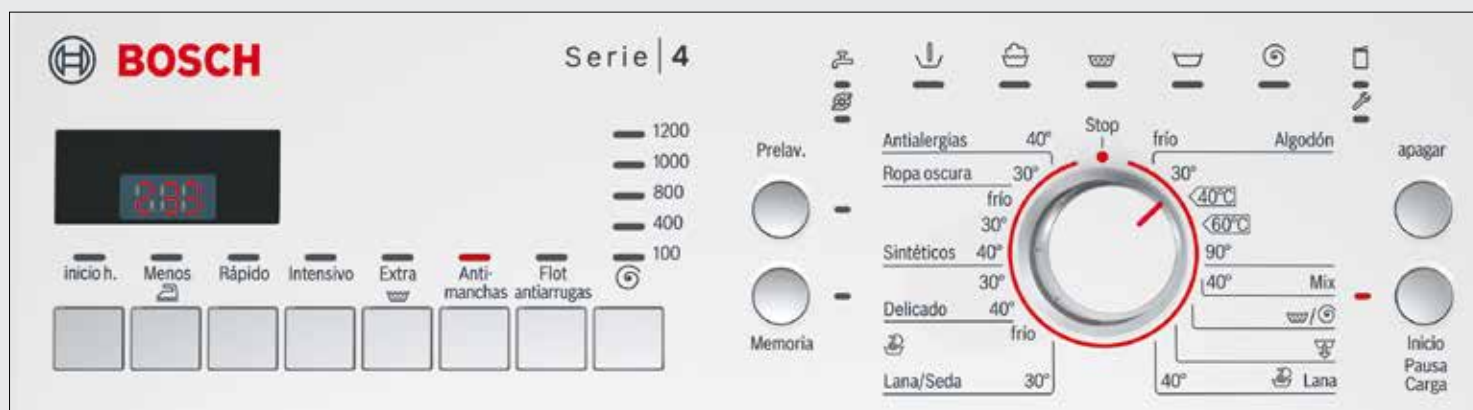

WOT24255ES

Perfecto para los espacios reducidos

Cuentan con una apertura suave y progresiva del tambor. No será necesario girar el tambor hasta encontrar su punto de apertura una vez que acabe el ciclo de lavado, ya que lo hace de manera automática.

Función especial Antimanchas

Permite optimizar al máximo los resultados de lavado cuando se utilizan aditivos especiales para el tratamiento de una mancha.

Función Rápido

Puedes acortar hasta en un 40% el tiempo del ciclo de lavado a plena carga. Es compatible tanto con el programa Algodón como con el programa Sintéticos.

Función Memoria

Guarda tu programa favorito para que no tengas que reprogramarlo en cada uso.

Lavadoras y lavadoras con función secado de integración.

		Serie 6		Serie 4	Serie 2	
Carga		1.400 r.p.m.	1.200 r.p.m.	1.200 r.p.m.	1.200 r.p.m.	1.000 r.p.m.
Lavadoras	8 kg	 WIW28300ES	 WIW24300ES			
	7 kg				 WIA24202ES	 WIA20001ES
Lavadoras con función secado	7/4 kg	 WKD28541EE		 WKD24361EE		

Serie | 6

Lavadoras de integración



WIW28300ES

Modelo	WIW28300ES	WIW24300ES
EAN	4242002958668	4242002958675
Precio de referencia	1.030 €	925 €
Capacidad de carga/ velocidad centrifugado	8 kg/1.400 r.p.m.	8 kg/1.200 r.p.m.
Eficiencia energética*	A+++ -20%	A+++ -20%
Motor EcoSilence	•	•
Ruido lavado/centrifugado (dB)	41/67	41/66
Prestación diferencial	Sistema Cardan	Sistema Cardan
Programas especiales	-	-
Funciones especiales		
Pausa+Carga	•	•
VarioPerfect (+rápido/+eco)	•	•
Iluminación interior	•	•
Tecnología		
Tecnología ActiveWater, mínimo consumo de agua	•	•
Sensor desequilibrios 3G/ Sensor sobredosificación	•/•	•/•
Home Connect	-	-

*Dentro del rango de A+++ a D.

• Si tiene/-No tiene. Todas las prestaciones en detalle en las tablas técnicas pág. 164.
Glosario de prestaciones pág. 157.

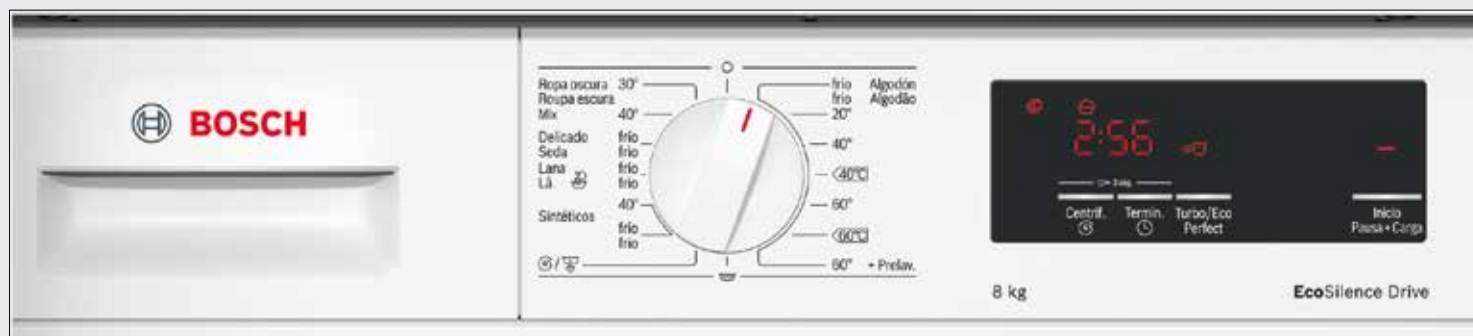

WIW28300ES

Motor EcoSilence, 10 años de garantía*

Motor con regulación electrónica, elimina las escobillas de grafito, lo que permite:

- ▶ Reducir el consumo de energía.
- ▶ Reducir el nivel de ruido.
- ▶ Sin mantenimiento por cambio de escobillas.

41 dB, la lavadora más silenciosa

Las lavadoras de Bosch incorporan:

- ▶ Motor EcoSilence.
- ▶ Sensor 3G, equilibra la colada para evitar las vibraciones de la carga descentrada.
- ▶ Paneles laterales anti-vibración, que absorben las vibraciones que se transmiten al bastidor.

Prestaciones que han permitido reducir hasta en un 2000% el nivel de ruido**.

Equivalencia del nivel de ruido

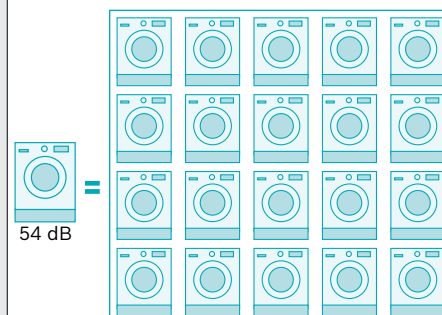

1 lavadora de 54 dB, hace el mismo ruido que 20 lavadoras de 41 dB, funcionando a la vez.

* 10 años de garantía del motor, incluyendo repuestos, mano de obra y desplazamiento de nuestro Servicio Técnico Oficial.

** 20 lavadoras frente a 1 (41 dB y 54 dB).

Serie | 6

Lavadora con función secado de integración



LAVADO Y SECADO

Modelo	WKD28541EE
EAN	4242002871417
Precio de referencia	1.535 €
Capacidad de carga/ velocidad centrifugado	7/4 kg/1.400 r.p.m.
Eficiencia energética*	B
Motor EcoSilence	-
Ruido lavado/secado/centrifugado (dB)	57/60/74
Prestación diferencial	Funcion Secado/ Sistema Cardan
Programas especiales	Antialergias, Rápido 15'
Funciones especiales	
Pausa+Carga	-
VarioPerfect (+rápido/+eco)	-
Iluminación interior	-
Tecnología	
Tecnología ActiveWater, mínimo consumo de agua	-
Sensor desequilibrios 3G/ Sensor sobredosificación	-/•
Home Connect	-

*Dentro del rango de A a G.

• Sí tiene/-No tiene. Todas las prestaciones en detalle en las tablas técnicas pág. 165.
Glosario de prestaciones pág. 157.

WKD28541EE



WKD28541EE

Sistema Cardan, instalación perfecta

Para una perfecta integración, es necesaria una correcta nivelación de la lavadora que evite las vibraciones. El sistema cardan permite una precisa nivelación de las patas, tanto frontales como traseras, una vez la lavadora se ha fijado dentro del nicho de integración.

Programación, no estés esperando...

La lavadora empezará a lavar en el momento adecuado para terminar el ciclo en la hora programada.

Lavadora con función secado, lava y seca en un solo paso

Como lavadora, dispone de todos los programas y una capacidad de hasta 7 kg de ropa... y si además se necesita secar, la función secado permite poder meter hasta 4 kg de ropa y al finalizar el ciclo se dispondrá de la colada limpia y seca.

Serie | 4

Lavadora con función secado de integración



WKD24361EE



Modelo	WKD24361EE
EAN	4242002870205
Precio de referencia	1.270 €
Capacidad de carga/ velocidad centrifugado	7/4 kg/1.200 r.p.m.
Eficiencia energética*	B
Motor EcoSilence	-
Ruido lavado/secado/centrifugado (dB)	57/60/74
Prestación diferencial	Función secado
Programas especiales	-
Funciones especiales	
Pausa+Carga	-
VarioPerfect (+rápido/+eco)	-
Iluminación interior	-
Tecnología	
Tecnología ActiveWater, mínimo consumo de agua	-
Sensor desequilibrios 3G/ Sensor sobredosificación	-/•
Home Connect	-

*Dentro del rango de A a G.

• Sí tiene/-No tiene. Todas las prestaciones en detalle en las tablas técnicas pág. 165.
Glosario de prestaciones pág. 157.

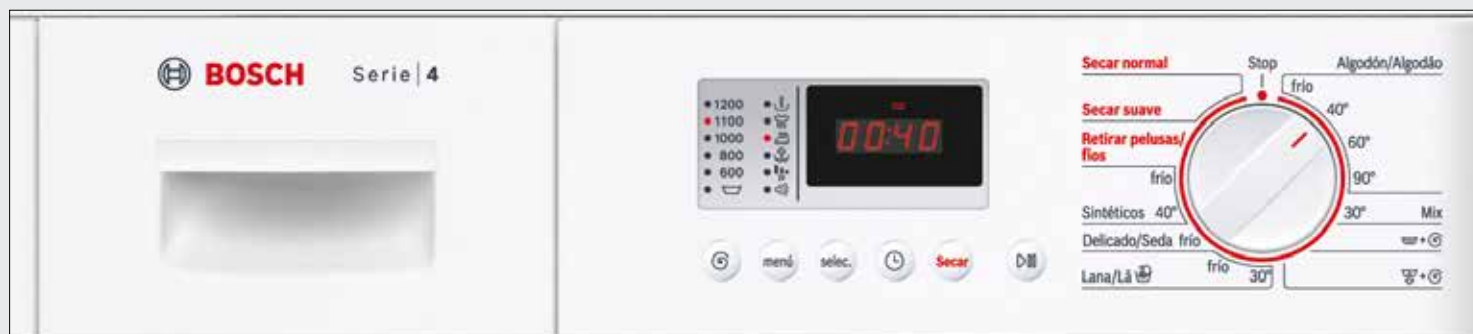

WKD24361EE

Lavadora con función secado, lava y seca en un solo paso

Como lavadora, dispone de todos los programas y una capacidad de hasta 7 kg de ropa... y si además queremos secar, la función secado permitirá poder meter hasta 4 kg de ropa y al finalizar el ciclo dispones de la colada limpia y seca.

Sensor de sobredosificación de detergente

Sensor que identifica cuando hay un exceso de espuma provocado por una sobredosificación de detergente. Te informa en el display para evitarlo en sucesivos lavados.

La lavadora hace aclarados adicionales con el objetivo de eliminar de las prendas los restos de detergente y obtener resultados perfectos de lavado.

Serie | 2

Lavadoras de integración



LAVADO Y SECADO

Modelo	WIA24202ES	WIA20001ES
EAN	4242005032396	4242005032402
Precio de referencia	840 €	755 €
Capacidad de carga/ velocidad centrifugado	7 kg/1.200 r.p.m.	7 kg/1.000 r.p.m.
Eficiencia energética*	A++	A++
Motor EcoSilence	-	-
Ruido lavado/centrifugado (dB)	56/70	56/70
Prestación diferencial	-	-
Programas especiales	Antialergias, Rápido 15'	-
Funciones especiales		
Pausa+Carga	-	-
VarioPerfect (+rápido/+eco)	-	-
Iluminación interior	-	-
Tecnología		
Tecnología ActiveWater, mínimo consumo de agua	-	-
Sensor desequilibrios 3G/ Sensor sobredosificación	-/•	-/•
Home Connect	-	-

*Dentro del rango de A+++ a D.

• Sí tiene/-No tiene. Todas las prestaciones en detalle en las tablas técnicas pág. 164.
Glosario de prestaciones pág. 157.

WIA24202ES



WIA24202ES

Un programa para cada necesidad

Programas diferenciales que pueden adaptarse a las necesidades del día a día.

- ▶ Programa Antialergias: recomendado para personas alérgicas, realiza aclarados adicionales con la finalidad de eliminar todos los posibles restos de detergentes.
- ▶ Programa Rápido 15 min: para cuando tienes mucha prisa, lava en tan solo 15 minutos hasta 2 kg de ropa con poca suciedad.

Secadoras.



Home Connect

Conecta tus electrodomésticos a tu dispositivo móvil y disfruta de múltiples ventajas.



Home Professional Serie | 8

Serie | 6

	Carga	Home Professional Serie 8		Serie 6	
Secadoras con bomba de calor con condensador autolimpiante	9 kg	 WTY88809ES <input type="checkbox"/>	 NUEVO WTYH7710ES <input type="checkbox"/>	 WTG8729XEE <input checked="" type="checkbox"/> WTG87239EE <input type="checkbox"/>	
	8 kg			 NUEVO WTW87640ES <input type="checkbox"/> WTG87239ES <input type="checkbox"/> WTG87229ES <input type="checkbox"/>	
Secadoras de condensación	9 kg			 WTG86209EE <input type="checkbox"/>	
	8 kg			 WTG86260EE <input type="checkbox"/> WTG84260EE <input type="checkbox"/>	
	7 kg			 WTG86262ES <input type="checkbox"/>	
Secadora de evacuación	7 kg				

■ Acero mate antihuellas Blanco

Serie | 4

WTE84107EE □

WTA73200ES □

Máximo cuidado de las prendas con el menor consumo.

La tecnología bomba de calor permite secar a una temperatura menor garantizando el máximo cuidado de la ropa con la mayor eficiencia.

Tecnología bomba de calor

La tecnología bomba de calor seca la ropa aprovechando el calor que se desprende en el proceso de condensación del agua, el cual no se aprovecha en las secadoras convencionales con resistencia, asegurando:

- ▶ Un menor consumo de energía, reduce el consumo en un 70% frente a las secadoras convencionales, lo que nos permite lanzar al mercado modelos de máxima eficiencia, A+++.
- ▶ Un mayor cuidado de las prendas. La tecnología bomba de calor reduce la temperatura de secado en más de 30°C, lo que repercute en un mayor cuidado del tejido.

Además, sus sensores miden la humedad residual del tejido para que, una vez seco, finalice automáticamente el programa de secado y evite así someter las prendas a altas temperaturas de manera innecesaria.

Condensador autolimpiante

El condensador se limpia de manera automática unas 4 veces durante cada ciclo de secado, evitando de esta manera que tengas que limpiarlo. El agua condensada se vierte sobre el condensador eliminando las pelusas y así optimizar el consumo de la secadora. De esta forma, la eficiencia energética se mantiene constante durante toda su vida útil.

En Bosch conseguimos reducir el consumo hasta un 10% menos que la máxima clasificación energética del mercado, A+++.



Secadora WTY88809ES **HomeProfessional**
Lavadora WAYH890ES **HomeProfessional**

HomeProfessional

Serie | 8

Secadoras con bomba de calor



WTY88809ES



NUEVO



Modelo	WTY88809ES	WTYH7710ES
EAN	4242005030804	4242005100583
Precio de referencia	1.620 €	1.560 €
Acabado	Blanco	Blanco
Capacidad de carga/ velocidad centrifugado	9 kg	9 kg
Eficiencia energética*	A+++ -10%	A++
Tecnología	Bomba de calor	Bomba de calor
Ruido secado (dB)	61	64
Programas especiales	Secar cesto, Antialergias, Rápido 40', Memorias	Secar cesto, Antialergias, Rápido 40', Memorias
Funciones especiales		
Pausa+Carga	•	•
Iluminación interior	•	•
Tecnología		
Secado a través de sensores de humedad	•	•
Condensador autolimpiante	•	•
Posibilidad de conexión a desagüe/ Incluye kit de conexión	•/•	•/•
Home Connect	-	•

*Dentro del rango de A+++ a D.

Altura mínima de instalación 85 cm (tapa no desmontable).

• Si tiene/-No tiene. Todas las prestaciones en detalle en las tablas técnicas pág. 166.
Glosario de prestaciones pág. 157.



WTY88809ES

Home Connect, controla tu secadora desde cualquier lugar

Ya es posible controlar tu secadora desde tu dispositivo móvil. Con la app Home Connect activa o modifica desde cualquier lugar los ajustes del ciclo de secado; se aconseja sobre el mejor programa para cada tipo de tejido; se dispone del manual de instrucciones, trucos y consejos de secado.

Tecnología bomba de calor

Máximo cuidado de las prendas con el menor consumo.

La tecnología bomba de calor permite secar a una temperatura menor garantizando el máximo cuidado de la ropa con la mayor eficiencia.

Fácil uso

El display TFT permite visualizar toda la información desde cualquier ángulo. Su mando selector de programas con iluminación LED facilita su uso y selección del programa.

Puerta con una apertura de 180° y reversible.

Eligiendo una lavadora y secadora HomeProfessional la coordinación será perfecta.

Serie | 6

Secadoras con bomba de calor



WTG87239EE

Modelo	WTG8729XEE	WTG87239EE
EAN	4242005030811	4242005034642
Precio de referencia	1.165 €	1.055 €
Acabado	Acero mate antihuellas	Blanco
Capacidad de carga/ velocidad centrifugado	9 kg	
Eficiencia energética*	A++	
Tecnología	Bomba de calor	
Ruido secado (dB)	65	
Programas especiales	Secar cesto, Rápido 40'	
Funciones especiales		
Pausa+Carga	•	
Iluminación interior	•	
Tecnología		
Secado a través de sensores de humedad	•	
Condensador autolimpiante	•	
Posibilidad de conexión a desagüe/ Incluye kit de conexión	•/•	
Home Connect	-	

*Dentro del rango de A+++ a D.

Altura mínima de instalación 85 cm (tapa no desmontable).

• Si tiene/ -No tiene. Todas las prestaciones en detalle en las tablas técnicas pág. 166. Glosario de prestaciones pág. 157.



WTG87239EE

Calidad de secado a través de sensores de humedad

Miden la humedad residual del tejido para que, una vez secas, finalice automáticamente el programa de secado y evite así someter las prendas a alta temperatura de manera innecesaria.

Display LED

En el Display LED se puede seleccionar los ajustes de secado y las opciones deseadas para cada ciclo seleccionando directamente sobre el display. Visualizando en qué fase del ciclo se encuentra, así como las funciones que están activas. Coordinación perfecta con la gama de lavado.

Condensador autolimpiante, eficiencia constante

El condensador se limpia de manera automática unas cuatro veces por ciclo de secado, evitando de esta manera tener que limpiarlo. De esta forma, la eficiencia energética se mantiene constante durante toda su vida útil.

Comodidad, posibilidad conexión a desagüe

La secadora avisará cuando el depósito de agua condensada esté lleno. No obstante, olvídate de tener que vaciarlo ya que puedes conectarla al desagüe (kit de conexión incluido).

Serie | 6

Secadoras con bomba de calor



WTW87640ES



	NUEVO WTW87640ES	NUEVO WTG87239ES	NUEVO WTG87229ES
Modelo	WTW87640ES	WTG87239ES	WTG87229ES
EAN	4242005095742	4242005102617	4242005102600
Precio de referencia	1.200 €	935 €	805 €
Acabado	Blanco	Blanco	Blanco
Capacidad de carga/ velocidad centrifugado	8 kg	8 kg	8 kg
Eficiencia energética*	A+++	A++	A++
Tecnología	Bomba de calor	Bomba de calor	Bomba de calor
Ruido secado (dB)	64	65	65
Programas especiales	Secar cesto, Rápido 40'	Rápido 40'	Rápido 40'
Funciones especiales			
Pausa+Carga	•	•	•
Iluminación interior	•	•	-
Tecnología			
Secado a través de sensores de humedad	•	•	•
Condensador autolimpiante	•	•	•
Posibilidad de conexión a desagüe/ Incluye kit de conexión	•/•	•/•	•/•
Home Connect	-	-	-

*Dentro del rango de A+++ a D.

Altura mínima de instalación 85 cm (tapa no desmontable).

• Sí tiene/-No tiene. Todas las prestaciones en detalle en las tablas técnicas pág. 166.

Glosario de prestaciones pág. 157.

Disponibilidad
mayo 2018

Disponibilidad
mayo 2018



WTW87640ES

Tecnología bomba de calor

Máximo cuidado de las prendas con el menor consumo. La tecnología bomba de calor permite secar a una temperatura menor, garantizando el máximo cuidado de la ropa con la mayor eficiencia.

Programación, no estés esperando...

La lavadora empezará a lavar en el momento adecuado para terminar el ciclo en la hora programada.

Función Pausa+Carga

Olvidarse una prenda ya no es un problema, ya que se puede pausar el ciclo, abrir la puerta e incorporar prendas olvidadas.

Paneles laterales antivibración

Diseño que permite absorber de forma natural las vibraciones que se propagan al bastidor, aportando a su vez una mayor estabilidad.

Serie | 6

Secadoras de condensación



WTG86209EE

Modelo	WTG86209EE	WTG86260EE	WTG84260EE	WTG86262ES
EAN	4242002942834	4242002942483	4242002942827	4242005030798
Precio de referencia	745 €	695 €	645 €	585 €
Acabado	Blanco	Blanco	Blanco	Blanco
Capacidad de carga/ velocidad centrifugado	9 kg	8 kg	8 kg	7 kg
Eficiencia energética*	B	B	B	B
Tecnología	Condensación	Condensación	Condensación	Condensación
Ruido secado (dB)	65	65	65	65
Programas especiales	Antialergias, Rápido 40'	Antialergias, Rápido 40'	Antialergias, Rápido 40'	Antialergias, Rápido 40'
Funciones especiales				
Pausa+Carga	-	-	-	•
Iluminación interior	•	•	•	-
Tecnología				
Secado a través de sensores de humedad	•	•	•	•
Condensador autolimpiante	-	-	-	-
Posibilidad de conexión a desagüe/ Incluye kit de conexión	•/•	•/•	•/•	•/•
Home Connect	-	-	-	-

*Dentro del rango de A+++ a D.

Altura mínima de instalación 85 cm (tapa no desmontable).

• Sí tiene/-No tiene. Todas las prestaciones en detalle en las tablas técnicas pág. 167.

Glosario de prestaciones pág. 157.



WTG86209EE

Un programa para cada necesidad

- ▶ Programa Rápido 40 min: cuando no dispones de mucho tiempo, prendas secas en 40 min.
- ▶ Programa Antialergias: alcanza temperatura más elevada para una mayor eliminación de bacterias y gérmenes.
- ▶ Programa con cesto: el accesorio que incluye la secadora permite secar hasta las prendas más delicadas, incluso zapatillas sin ningún tipo de rozamiento.
- ▶ Programa Temporizado frío: refresca las prendas que hemos utilizado poco. Puedes ajustar la duración de este programa.
- ▶ Programa Temporizado caliente: recomendado para prendas ligeramente húmedas o para un secado adicional de prendas formadas por varias capas.
- ▶ Programa Plumas: específico para prendas rellenas por plumas: cojines, colchas, edredones, etc.

Serie | 4

Secadora de condensación



WTE84107EE

Modelo	WTE84107EE
EAN	4242002812175
Precio de referencia	525 €
Acabado	Blanco
Capacidad de carga/ velocidad centrifugado	7 kg
Eficiencia energética*	B
Tecnología	Condensación
Ruido secado (dB)	66
Programas especiales	Antialergias
Funciones especiales	
Pausa+Carga	-
Iluminación interior	-
Tecnología	
Secado a través de sensores de humedad	•
Condensador autolimpiante	-
Posibilidad de conexión a desagüe/ Incluye kit de conexión	•/•
Home Connect	-

*Dentro del rango de A+++ a D.

Altura mínima de instalación 82 cm (**tapa desmontable**).

• Si tiene/-No tiene. Todas las prestaciones en detalle en las tablas técnicas pág. 167. Glosario de prestaciones pág. 157.



WTE84107EE

Calidad de secado a través de sensores de humedad

Miden la humedad residual del tejido para que, una vez seco, finalice automáticamente el programa de secado y evite así someter las prendas a alta temperatura de manera innecesaria.

Comodidad, posibilidad conexión a desagüe

La secadora avisará cuando el depósito de agua condensada esté lleno. No obstante, olvídate de tener que vaciarlo ya que puedes conectarla al desagüe (kit de conexión incluido).

Serie | 4

Secadora de evacuación



Modelo	WTA73200ES
EAN	4242002964294
Precio de referencia	430 €
Acabado	Blanco
Capacidad de carga/ velocidad centrifugado	7 kg
Eficiencia energética*	C
Tecnología	Evacuación
Ruido secado (dB)	65
Programas especiales	Rápido 40'
Funciones especiales	
Pausa+Carga	-
Iluminación interior	-
Tecnología	
Secado a través de sensores de humedad	•
Condensador autolimpiante	-
Posibilidad de conexión a desagüe/ Incluye kit de conexión	-/-
Home Connect	-

*Dentro del rango de A+++ a D.

Altura mínima de instalación 85 cm (tapa no desmontable).

• Sí tiene/ - No tiene. Todas las prestaciones en detalle en las tablas técnicas pág. 167.

Glosario de prestaciones pág. 157.



WTA73200ES



WTA73200ES

Paneles laterales antivibración

Diseño que permite absorber de forma natural las vibraciones que se propagan al bastidor, reduciendo el nivel de ruido y aportando a su vez una mayor estabilidad.

Un programa para cada necesidad

- ▶ Programa Rápido 40 min: cuando no dispones de mucho tiempo, prendas secas en 40 min.
- ▶ Programa Temporizado frío: refresca las prendas que hemos utilizado poco. Puedes ajustar la duración de este programa.
- ▶ Programa Temporizado caliente: recomendado para prendas ligeramente húmedas o para un secado adicional de prendas formadas por varias capas.

Accesorios lavadoras y secadoras

Quieres poner tu secadora encima de tu lavadora formando una torre de lavado y secado...

¿Cómo saber cuál es el accesorio compatible?

Lo primero que hay que hacer es fijarse en la secadora, ya que es ésta la que condiciona el tipo de accesorio a elegir. Cuando hacemos la instalación en columna abajo se pone la lavadora, sobre ella el accesorio, y sobre el mismo, la secadora.

► Kit de unión

Este accesorio se emplea para el montaje en columna de una lavadora de carga frontal de este catálogo (la lavadora se coloca siempre en la parte inferior) con una secadora (ésta se coloca en la parte superior). Existen diferentes modelos de accesorios, se debe seleccionar en función del tipo de secadora.

	Kits de unión	Válido para modelos de secadora
	WTZ11400 EAN: 4242002668123 Precio de referencia: 90 € Kit de unión con mesa extraíble	Válido para secadoras con tapa no desmontable WTY88809ES, WTYH7710ES, WTG87239EE, WTG87239ES, WTG87229ES, WTG86209EE, WTG86260EE, WTG84260EE, WTG86262ES
	WTZ20410 EAN: 4242002761787 Precio de referencia: 20 € Kit de unión sin mesa extraíble	Válido para secadoras con tapa no desmontable (panel alto) WTY88809ES, WTYH7710ES, WTG8729XEE, WTG87239EE, WTG87239ES, WTG87229ES, WTG86209EE, WTG86260EE, WTG84260EE, WTG86262ES
	NUEVO WTZ27400 EAN: 4242005036141 Precio de referencia: 90 € Kit de unión con mesa extraíble	WTW87640ES
	NUEVO WTZ27410 EAN: 4242002964201 Precio de referencia: 20 € Kit de unión sin mesa extraíble	WTW87640ES
	WTZ11300 EAN: 4242002377797 Precio de referencia: 90 € Kit de unión con mesa extraíble	WTE84107EE
	WTZ11310 EAN: 4242002386409 Precio de referencia: 20 € Kit de unión sin mesa extraíble	WTE84107EE
	WTZ11311 EAN: 4242002514741 Precio de referencia: 20 € Kit de unión sin mesa extraíble	WTA73200ES
	NUEVO WTZ2041X EAN: 4242005078639 Precio de referencia: 45 € Kit de unión sin mesa extraíble	Válido para secadora acero mate antihuellas WTG8729XEE

Protector metálico

En algunos modelos de lavadoras y secadoras, es posible quitar la tapa superior de forma que se puedan instalar bajo encimera de menos de 85 cm (altura mínima necesaria 82 cm).

En esos casos hay que tapar/proteger, por lo que se debe utilizar un protector metálico que sustituye a la tapa para evitar la entrada de agua o suciedad al interior del aparato.

	Protectores	Válido para modelos
	WMZ20331 EAN: 4242002734682 Precio de referencia: 30 € Protector para lavadora	WUQ2848XES, WUQ28468ES, WUQ2448XES, WUQ24468ES, WUQ20468ES, WUQ2441XES, WUQ24417ES
	WMZ2420 EAN: 4242002320946 Precio de referencia: 30 € Protector para lavadora	WAE20067ES, WAE2007XES
	WTZ10290 EAN: 4242002383521 Precio de referencia: 30 € Protector para secadora	WTE84107EE

Puerta en acero inoxidable

Puerta en acero inoxidable con maneta tubular para instalar con lavadoras y lavadoras con función secado, de integración. Medidas (ancho x alto x fondo): 595 x 700 x 22 mm.

	Accesorios	Válido para modelos
	WMZ20600 EAN: 4242002816814 Precio de referencia: 30 € Cesto para secadoras	WTG87239EE, WTG87229EE, WTH85200ES, WTG86209EE, WTG86260EE, WTG84260EE, WTG86262ES
	SZ73055EP EAN: 4242003451977 Precio de referencia: 150 € Puerta de acero inoxidable para lavadora de integración Medidas (ancho x alto): 60 x 70 cm	Lavadoras de integración: WIW28300ES, WIW24300ES, WIA24202ES, WIA20001ES Lavadoras con función secado de integración: WKD28541EE, WKD24361EE

Glosario

Tecnología

ActiveOxygen

Tratamiento con alta capacidad de desodorización y desinfección. Elimina olores y hasta el 99,99% de bacterias, ácaros y gérmenes incluso en un ciclo de lavado en agua fría.

i-DOS

Dosificación automática de detergente y suavizante en función de la carga real de ropa. Autonomía para una media de hasta 20 ciclos de lavado. Elimina el problema de sobredosificación de detergente y aclarados adicionales.

Motor EcoSilence

Motor sin escobillas, silencioso, eficiente y duradero. Cuenta con 10 años de garantía (incluyendo mano de obra, desplazamiento y componentes).

Paneles laterales antivibración

Diseño que permite absorber de forma natural las vibraciones que se propagan al bastidor, aportando a su vez una mayor estabilidad.

Programación

La lavadora empezará a lavar en el momento adecuado para terminar el ciclo en la hora programada.

Protección de fugas, AquaStop

Detecta cualquier fuga de agua originada, tanto en el tubo de entrada de agua como en la propia lavadora. Actúa cortando la entrada de agua y desaguando, evitando posibles inundaciones.

Sensor 3D

Indica en el display la carga real efectiva que hay en el interior del tambor. Detecta y corrige los desequilibrios ocasionados en el interior del tambor por las cargas descentradas.

Sensor 3G

Detecta y corrige los desequilibrios ocasionados en el interior del tambor por las cargas descentradas.

Sensor de sobredosificación de detergente

Identifica una sobredosificación de detergente, te informa en el display y hace aclarados adicionales con objeto de eliminar de las prendas los restos de detergente.

Sensores de humedad

Miden la humedad residual del tejido para que, una vez secas, finalice automáticamente el programa de secado y evite así someter las prendas a temperatura de manera innecesaria.

Sistema Cardan

Permite regular en altura las patas traseras desde la parte frontal de la lavadora de integración.

Tambor WaveDrum

Sus palas asimétricas y el diseño de su estructura interior garantizan una mejor distribución del agua, así como un menor rozamiento del tejido y por tanto mejor cuidado de las prendas.

Tecnología ActiveWater

Consumo óptimo de agua de manera proporcional a la carga real de la lavadora (sensor de nivel y sensor de caudal).

Tecnología bomba de calor

Aprovecha un calor residual para el secado de la ropa, garantizando mayor eficiencia energética. Mayor cuidado de las prendas debido al secado a baja temperatura.

Tecnología condensador autolimpiante

El condensador se limpia automáticamente durante el ciclo de secado, dejándolo libre de pelusas, evitando el mantenimiento del mismo y asegurando la eficiencia energética.

Programas

Programa ActiveOxygen Refresh

Programa sin agua ni detergente. Tratamiento de las prendas que elimina los olores, ácaros, bacterias y gérmenes de la ropa.

Programa Antialergias

Programa de lavado especialmente recomendado para aquellas personas de pieles sensibles, ya que elimina restos de sustancias que puedan provocar reacciones en la piel mediante aclarados y niveles de agua extra.

Programa Antialergias Vapor

El vapor actúa sobre las prendas en seco antes de iniciar el ciclo de lavado, lo que favorece la eliminación de gérmenes sin tener que lavar a temperatura muy alta, garantizando el cuidado de las prendas.

Programa Automático

Adapta la temperatura, las revoluciones y los mejores parámetros de lavado, en función del tipo de tejido, del grado de suciedad de la ropa, y de la carga real.

Programa Limpieza tambor

Limpia la cuba, el tambor, los conductos... de tal manera que garantizamos su correcto mantenimiento.

Programa MyTime

Selecciona el tiempo que deseas que dure el ciclo de lavado, en función de tus necesidades, y la lavadora adaptará de forma automática los parámetros de lavado, para obtener la mayor eficiencia y mejor eficacia de lavado.

Programa Nocturno

Ideal para lavar prendas por la noche a muy bajas revoluciones y sin señal acústica que pueda ocasionar molestia alguna.

Programa Rápido 15/30 min

Permite lavar perfectamente pequeñas coladas con una suciedad baja en cuestión de 15 o 30 minutos según la necesidad.

Programa Retirar pelusas

Especial de lavadoras con función secado. Tras 10 ciclos de secado, avisa para que se limpie el filtro y poder optimizar su uso.

Programa Wash&Dry 60 min

Específico de las lavadoras con función secado. Programa rápido, hasta 2 kg de carga, que permite lavar y secar en tan solo una hora.

Funciones

Función ActiveOxygen

Combinada con cualquier programa de lavado (excepto: Rápido 15/30 min y Lana), se obtienen las prendas perfectamente limpias, sin bacterias ni gérmenes.

Función Memoria

Permite personalizar tu propio programa memorizando tus ajustes favoritos o más utilizados.

Función Pausa+Carga

Permite pausar el ciclo, abrir la puerta e introducir las prendas olvidadas. Continúa en el momento de ciclo en el que estaba.

Función Secado

Te permite lavar y secar en continuo hasta 6 kg de ropa (en función del modelo).

Función VarioPerfect

Tú decides:

- **VarioPerfect, más rápido:** reducimos el tiempo del ciclo de lavado hasta en un 65%.
- **VarioPerfect, más eco:** reducimos el consumo del ciclo hasta en un 50%.

Función Vapor

Aporte de vapor sobre las prendas que favorece la eliminación de olores y arrugas.

Modo demo



WAYH890ES

Activar:

- 1) Encender la lavadora (se debe ejecutar el modo demo en los primeros 15 segundos tras encender la lavadora)
- 2) Seleccionar la posición 3 (Sintéticos)
- 3) Pulsar y mantener la tecla: "Subir temperatura"
- 4) Seleccionar la posición 4 (Mix)
- 5) Soltar la tecla
- 6) Se activa el modo demo

Desactivar:

- 1) Apagar la lavadora



WDU28540ES

Activar:

- 1) Encender la lavadora (se debe ejecutar el modo demo en los primeros 15 segundos tras encender la lavadora)
- 2) Pulsar y mantener la tecla: "60°"
- 3) Seleccionar la posición 3 (Mix)
- 4) Se activa el modo demo

Desactivar:

- 1) Apagar la secadora



WAT2869XES, WAT28669ES, WAT2867XES, WAT28661ES, WAT24662ES, WAT2876XES, WAT28760ES

Activar

- 1) Encender la lavadora (se debe ejecutar el modo demo en los primeros 15 segundos tras encender la lavadora)
- 2) Seleccionar la posición 1 (Algodón)
- 3) Pulsar y mantener la tecla "60°"
- 4) Seleccionar la posición 3 (Sintéticos)
- 5) Se activa el modo demo

Desactivar:

- 1) Apagar la lavadora



WAT2846XES, WAT28491ES, WAT24491ES, WAT2849XES, WAT28469ES, WAT2449XES, WAT24469ES, WUQ2848XES, WUQ28468ES, WUQ2448XES, WUQ24468ES, WUQ20468ES, WUQ2441XES, WUQ24417ES

Activar

- 1) Encender la lavadora (se debe ejecutar el modo demo en los primeros 15 segundos tras encender la lavadora)
- 2) Seleccionar la posición 1 (Algodón)
- 3) Pulsar y mantener la tecla "60°"
- 4) Seleccionar la posición 3 (Sintéticos)
- 5) Se activa el modo demo

Desactivar:

- 1) Apagar la lavadora



WAN28260ES, WAN2426XES, WAN24260ES

Activar:

- 1) Encender la lavadora (se debe ejecutar el modo demo en los primeros 15 segundos tras encender la lavadora)
- 2) Seleccionar la posición 1ª (algodón)
- 3) Pulsar y mantener la tecla "Centrif."
- 4) Seleccionar la posición 5 (Rápido 15/30)
- 5) Se activa el modo demo

Desactivar:

- 1) Apagar la lavadora



WIW28300ES, WIW24300ES

Activar:

- 1) Encender la lavadora (se debe ejecutar el modo demo en los primeros 15 segundos tras encender la lavadora)
- 2) Seleccionar la posición 1 (Algodón frío)
- 3) Pulsar y mantener la tecla "Centrif."
- 4) Seleccionar la posición 8 (Algodón 60°)
- 5) Se activa el modo demo

Desactivar:

- 1) Apagar la lavadora



WTYH7710ES

Activar:

- 1) Encender la secadora (se debe ejecutar el modo demo en los primeros 15 segundos tras encender la lavadora)
- 2) Seleccionar la posición 3 (Mix)
- 3) Pulsar y mantener la tecla: "Tipo secado"
- 4) Seleccionar la posición 4 (Delicado)
- 5) Soltar la tecla
- 6) Se activa el modo demo

Desactivar:

- 1) Apagar la secadora

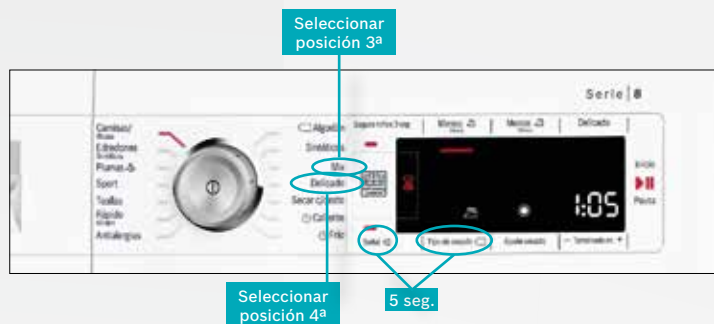

WTY88809ES

Activar:

- 1) Encender la secadora (se debe ejecutar el modo demo en los primeros 15 segundos tras encender la lavadora)
- 2) Seleccionar la posición 3 (Mix)
- 3) Pulsar y mantener la tecla: "Ajuste de secado"
- 4) Seleccionar la posición 4 (Mix)
- 5) Soltar la tecla
- 6) Se activa el modo demo

Desactivar:

- 1) Apagar la secadora



WTW87640ES

Activar:

- 1) Encender la secadora (se debe ejecutar el modo demo en los primeros 15 segundos tras encender la lavadora)
- 2) Seleccionar la posición 1 (Algodón)
- 3) Pulsar y mantener la tecla: "Seco armario"
- 4) Seleccionar la posición 3 (Mix)
- 5) Soltar la tecla
- 6) Se activa el modo demo

Desactivar:

- 1) Apagar la secadora

Planos de instalación

Lavado

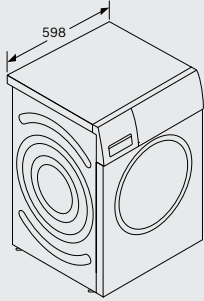

WAYH890ES

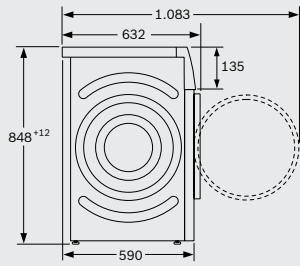

Dimensiones en mm

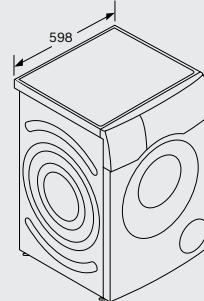

WDU28540ES

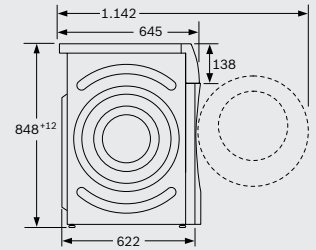

Dimensiones en mm

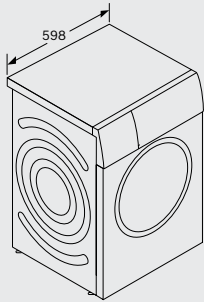

WVH2849XEP, WVH28471EP

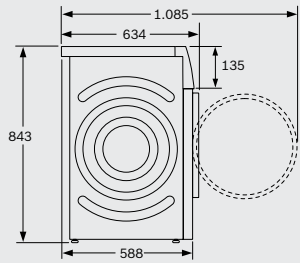

Dimensiones en mm

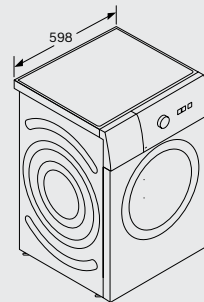

WAT2869XES, WAT28669ES, WAT24662ES, WAT2867XES, WAT28661ES, WAT2846XES, WAT28491ES, WAT24491ES

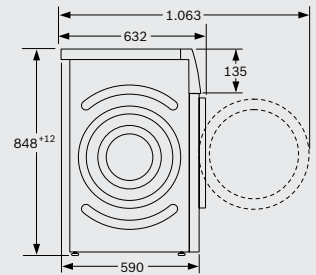

Dimensiones en mm

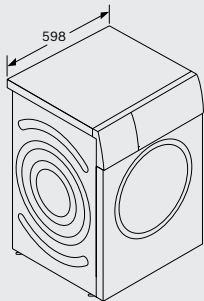

WAT2876XES, WAT28760ES

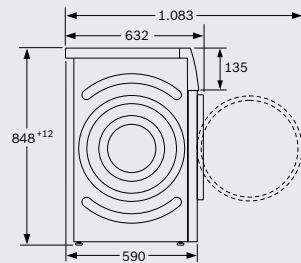

Dimensiones en mm

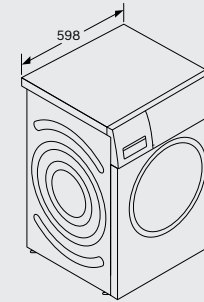

WAT2849XES, WAT28469ES, WAT2449XES, WAT24469ES

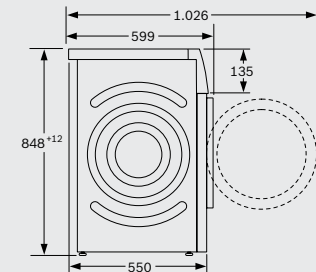

Dimensiones en mm

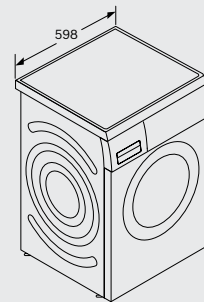

WUQ2848XES, WUQ28468ES, WUQ2448XES, WUQ24468ES, WUQ20468ES, WUQ2441XES, WUQ24417ES

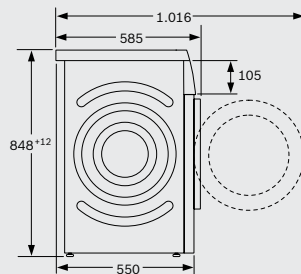

Dimensiones en mm

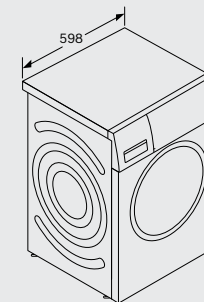

WAN28260ES, WAN2426XES, WAN24260ES

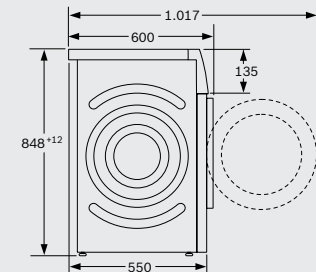

Dimensiones en mm

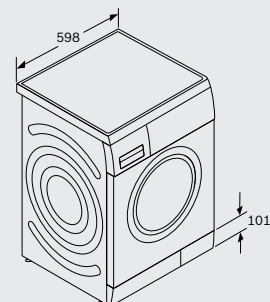

WAE2007XES, WAE20067ES

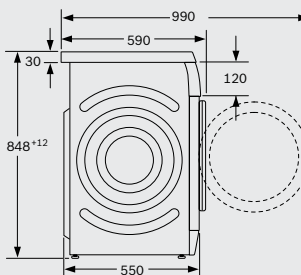

Dimensiones en mm

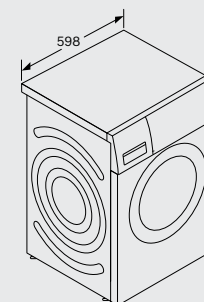

WAB20266EE

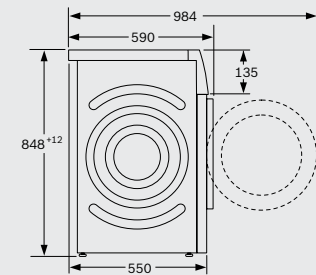

Dimensiones en mm

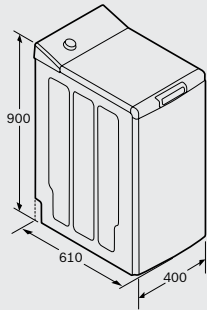

WOT24257EE, WOT24255ES

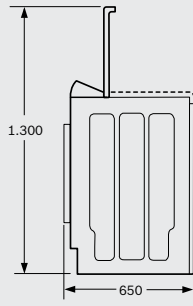

Dimensiones en mm

Detalle Z
(595)
(592)
35
21
Orificio bisagra
mín. 12 prof.

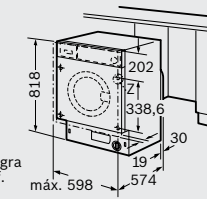

WIW28300ES, WIW24300ES

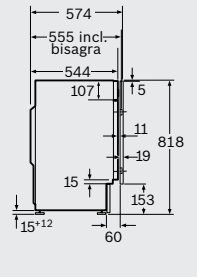
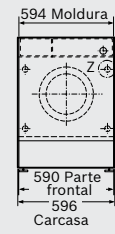

Dimensiones en mm

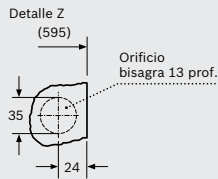

Orificio bisagra 13 prof.

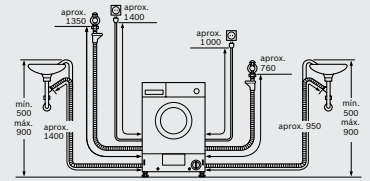
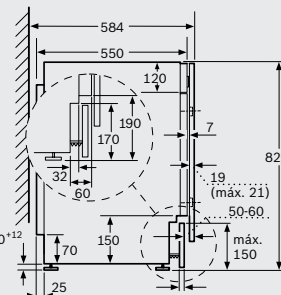
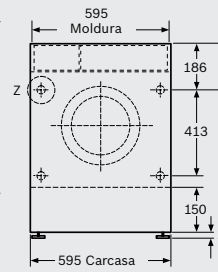
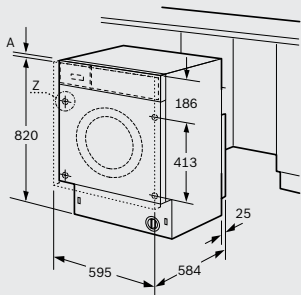

WKD28541EE, WKD24361EE, WIA24202ES, WIA20001ES

Dimensiones en mm

Secado

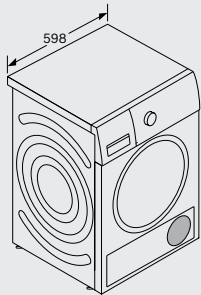

WTY88809ES, WTYH7710ES, WTW87640ES

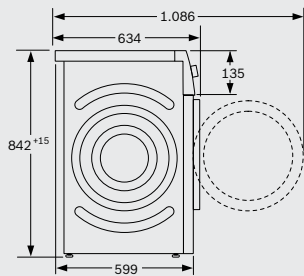

Dimensiones en mm

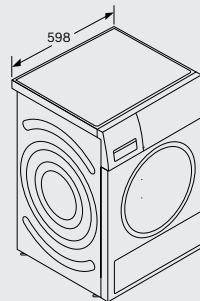

WTG8729XEE, WTG87239EE, WTG87239ES, WTG87229ES

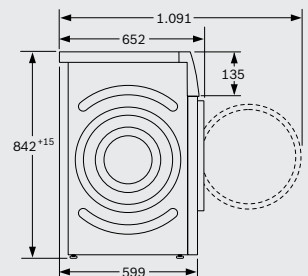

Dimensiones en mm

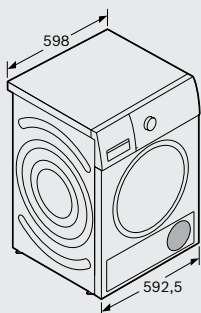

WTG86209EE, WTG86260EE, WTG84260EE, WTG86262ES

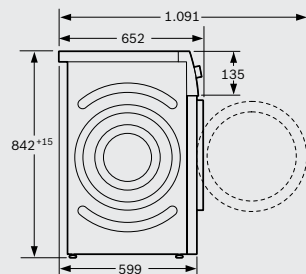

Dimensiones en mm

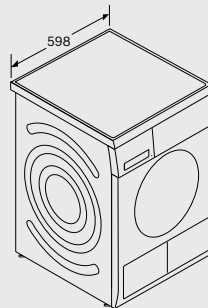

WTE84107EE

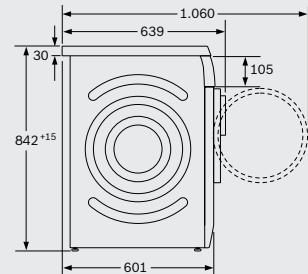

Dimensiones en mm

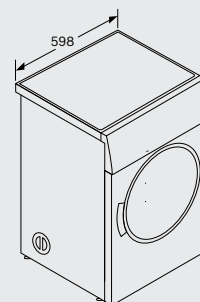

WTA73200ES

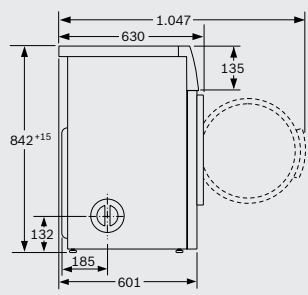

Dimensiones en mm

Características técnicas lavadoras

		Serie 8/Home Professional		Serie 6					
Características		Lavadoras libre instalación carga frontal							
Modelo								WAT2849XES	
Acero inoxidable antihuellas		WAT2869XES WAT2867XES		WAT2846XES		WAT2876XES			
Acero mate antihuellas		WAT2869XES WAT2867XES		WAT2846XES		WAT2876XES		WAT2849XES	
Acero mate Blanco		WAYH890ES		WAT28669ES WAT28661ES		WAT24662ES WAT28491ES		WAT24491ES WAT28760ES WAT28469ES	
Ficha de producto según Reglamento (UE) n° 1061/2010*									
Capacidad	kg	9	9	8	8	9	9	8	8
Clase de eficiencia energética ¹⁾		A+++	A+++	A+++	A+++	A+++	A+++	A+++	A+++
Consumo de energía anual ²⁾	kWh	152	152	137	137	152	152	137	135
Consumo de energía programa algodón 60°C con carga completa	kWh	0,92	0,92	0,74	0,74	0,92	0,92	0,74	0,78
Consumo de energía programa algodón 60°C con carga parcial	kWh	0,60	0,6	0,70	0,70	0,59	0,59	0,7	0,53
Consumo de energía programa algodón 40°C con carga parcial	kWh	0,42	0,42	0,35	0,35	0,41	0,41	0,35	0,40
Consumo eléctrico en modo apagado/modo sin apagar	W	0,12/0,43	0,12/0,43	0,12/0,43	0,12/0,43	0,12/0,43	0,12/0,43	0,12/0,43	0,12/0,58
Consumo de agua anual ³⁾	litros	11.220	11.220	9.900	9.900	11.220	11.220	9.900	9.680
Clase de eficiencia de centrifugado ⁴⁾		B	B	B	B	B	B	B	B
Velocidad máxima de centrifugado	r.p.m.	1.400	1.400	1.400	1.200	1.400	1.200	1.400	1.400
Contenido de humedad residual ⁵⁾	%	53	53	53	53	53	53	53	53
Programas normales de lavado ⁶⁾									
		Algodón 60°C y algodón 40°C	Algodón 60°C y algodón 40°C	Algodón 60°C y algodón 40°C	Algodón 60°C y algodón 40°C	Algodón 60°C y algodón 40°C	Algodón 60°C y algodón 40°C	Algodón 60°C y algodón 40°C	Algodón 60°C y algodón 40°C
Duración del programa algodón 60°C con carga completa	min	285	285	210	225	275	285	225	225
Duración del programa algodón 60°C con carga parcial	min	285	285	210	225	270	285	225	225
Duración del programa algodón 40°C con carga parcial	min	285	285	210	225	270	285	225	225
Duración del modo sin apagar	min	20	20	15	20	15	20	20	20
Potencia sonora de lavado/centrifugado	dB(A) re 1 pW	47/71	48/73	49/74	50/74	49/75	51/75	48/72	49/76
Tipo de instalación		Libre instalación	Libre instalación	Libre instalación	Libre instalación	Libre instalación	Libre instalación	Libre instalación	Libre instalación
Prestaciones									
Home Connect		•	•	•	•	•	•	•	•
Dosificador i-DOS de detergente y suavizante		•	•	•	•	•	•	•	•
ActiveOxygen		•	•	•	•	•	•	•	•
Motor EcoSilence/Universal		•/-	•/-	•/-	•/-	•/-	•/-	•/-	•/-
Tecnología ActiveWater: mínimo consumo de agua		•	•	•	•	•	•	•	•
Volumen del tambor	litros	65	63	63	63	63	63	63	58
Iluminación interior del tambor		•	•	•	•	•	•	•	•
Diámetro interior ojo de buey	cm	32	32	32	32	32	32	32	32
Paneles antivibración		•	•	•	•	•	•	•	•
Programación de inicio / fin de programa	h	-/24	-/24	-/24	-/24	-/24	-/24	-/24	-/24
Indicación de tiempo restante		•	•	•	•	•	•	•	•
Indicación de estado de programa		Display TFT	Display LED Touch	Display LED Touch	Display LED Touch	Display LED	Display LED	Display LED Touch	Display LED
Señal de fin de programa: acústica / óptica		•/•	•/•	•/•	•/•	•/•	•/•	•/•	•/•
Sistema protección antifugas de agua		AquaStop	AquaStop	Protección múltiple	Protección múltiple	Protección múltiple	Protección múltiple	Protección múltiple	Protección múltiple
Aviso sobredosificación detergente		•	•	•	•	•	•	•	•
Sistema automático de distribución de ropa 3G		•	•	•	•	•	•	•	•
Reconocimiento de espuma		•	•	•	•	•	•	•	•
Cubeta detergente autolimpiante		•	•	•	•	•	•	•	•
Accesorio para detergente líquido		•	•	•	•	•	•	•	•
Seguro para niños		•	•	•	•	•	•	•	•
Programas y funciones									
Algodón		•	•	•	•	•	•	•	•
Algodón Eco		•	•	•	•	•	•	•	•
Sintéticos		•	•	•	•	•	•	•	•
Mix		•	•	•	•	•	•	•	•
Delicado/Seda		•	•	•	•	•	•	•	•
Lana		•	•	•	•	•	•	•	•
Limpieza tambor		•	•	•	•	•	•	•	•
Rápido 15/30 min		•/-	•	•	•	•	•	•	•
Anti alergias		•	•	•	•	•	•	•	•
Sport		•	•	•	•	•	•	•	•
Cortinas		•	•	•	•	•	•	•	•
Camisas/Blusas		•	•	•	•	•	•	•	•
Ropa oscura		•	•	•	•	•	•	•	•
Plumas		•	•	•	•	•	•	•	•
Microfibras/Impermeab.		•	•	•	•	•	•	•	•
Edredones sintéticos		•	•	•	•	•	•	•	•
Automático delicado		•	•	•	•	•	•	•	•
Automático		•	•	•	•	•	•	•	•
ActiveOxygen Refresh		•	•	•	•	•	•	•	•
Nocturno		•	•	•	•	•	•	•	•
Aclarado/Centrifugado adicional		•	•	•	•	•	•	•	•
Desaguado		•	•	•	•	•	•	•	•
Función ActiveOxygen		•	•	•	•	•	•	•	•
Función VarioPerfect: + rápido y + eco		•	•	•	•	•	•	•	•
Función AntiManchas		16	•	•	•	•	•	•	•
Función Pausa+Carga		•	•	•	•	•	•	•	•
Dimensiones									
Altura del aparato	cm	84,8	84,8	84,8	84,8	84,8	84,8	84,8	84,8
Anchura del aparato	cm	59,8	59,8	59,8	59,8	59,8	59,8	59,8	59,8
Distancia aparato-pared (sin incluir puerta)	cm	59	59	59	59	59	59	59	55
Fondo con puerta abierta (90°)	cm	108,3	106,3	106,3	106,3	106,3	106,3	106,3	102,6
Altura mínima para montaje bajo encimera	cm	85	85	85	85	85	85	85	85
Máxima altura de desagüe	cm	100	100	100	100	100	100	100	100
Tapa desmontable		•	•	•	•	•	•	•	•
Ángulo de apertura de puerta		180°	171°	171°	171°	171°	171°	171°	171°
Conexión eléctrica y toma de agua									
Tensión nominal	V	220-240	220-240	220-240	220-240	220-240	220-240	220-240	220-240
Intensidad de corriente eléctrica	A	10	10	10	10	10	10	10	10
Potencia de conexión	W	2.300	2.300	2.300	2.300	2.300	2.300	2.300	2.300
Frecuencia de red	Hz	50	50	50	50	50	50	50	50
Longitud del cable de conexión	cm	210	160	160	160	160	160	160	210
Tipo de enchufe		Schuko	Schuko	Schuko	Schuko	Schuko	Schuko	Schuko	Schuko
Longitud tubo entrada agua	cm	150	150	150	150	150	150	150	150
Longitud tubo de desagüe	cm	150	150	150	150	150	150	150	150
Mínima/máxima presión de alimentación	bar	1-10	1-10	1-10	1-10	1-10	1-10	1-10	1-10
Conexión a toma (grifo) de agua		G 3/4"	G 3/4"	G 3/4"	G 3/4"	G 3/4"	G 3/4"	G 3/4"	G 3/4"

• Sí tiene/-No tiene

*Reglamento delegado (UE) n° 1061/2010 de la Comisión del 28 de septiembre de 2010 por el que se complementa la Directiva 2010/30/UE del Parlamento Europeo y del Consejo en lo que respecta al etiquetado energético de las lavadoras domésticas.

1) Clase de eficiencia energética dentro del rango A+++ (más eficiente) a D (menos eficiente).

2) Consumo de energía anual basado en 220 ciclos de lavado normal para los programas de algodón a 60°C y 40°C con carga completa y con carga parcial, y del consumo de los modos de bajo consumo. El consumo real de energía depende de cómo se utilice el aparato.

3) Consumo de agua anual basado en 220 ciclos de lavado normal para los programas de algodón a 60°C y 40°C con carga completa y carga parcial. El consumo real de agua depende de cómo se utilice el aparato.

4) Clase eficiencia centrifugado dentro del rango A (más eficiente) a G (menos eficiente).

5) Agua restante tras el centrifugado (en proporción al peso seco de la ropa).

6) Programas normales de lavado a los que se refiere la información de la etiqueta y la ficha, que son aptos para lavar tejidos de algodón de suciedad normal y que son los programas más eficientes en términos de consumo combinado de energía y agua.

Características

	Serie 6					Serie 4		Serie 2	
Lavadoras libre instalación carga frontal									
Modelo									
Acero inoxidable antihuellas	WAT2449XES	WUQ2848XES	WUQ2448XES		WUQ2441XES				
Acero mate antihuellas							WAN2426XES		
Acero mate								WAE2007XES	
Bianco	WAT24469ES	WUQ28468ES	WUQ24468ES	WUQ20468ES	WUQ24417ES	WAN28260ES	WAN24260ES	WAE20067ES	WAB20266EE
Ficha de producto según Reglamento (UE) n° 1061/2010*									
Capacidad	kg	8	8	8	8	7	7	7	6
Clase de eficiencia energética ¹⁾		A+++	A+++	A+++	A+++	A+++	A+++	A+++	A+++
Consumo de energía anual ²⁾	kWh	135	135	135	135	122	157	157	172
Consumo de energía programa algodón 60°C con carga completa	kWh	0,78	0,78	0,78	0,78	0,66	0,84	0,84	0,75
Consumo de energía programa algodón 60°C con carga parcial	kWh	0,53	0,53	0,53	0,53	0,54	0,68	0,68	0,75
Consumo de energía programa algodón 40°C con carga parcial	kWh	0,40	0,40	0,40	0,40	0,36	0,51	0,51	0,75
Consumo eléctrico en modo apagado/modo sin apagar	W	0,12/0,58	0,12/0,58	0,12/0,58	0,12/0,58	0,12/0,58	0,12/0,50	0,12/0,50	0,13/1,50
Consumo de agua anual ³⁾	litros	9.680	9.680	9.680	9.680	8.800	9.020	9.020	10.780
Clase de eficiencia de centrifugado ⁴⁾		B	B	B	C	B	B	B	D
Velocidad máxima de centrifugado	r.p.m.	1.200	1.400	1.200	1.000	1.200	1.400	1.200	1.000
Contenido de humedad residual ⁵⁾	%	53	53	53	59	53	53	55	65
Programas normales de lavado ⁶⁾		Algodón 60°C y algodón 40°C	Algodón 60°C y algodón 40°C	Algodón 60°C y algodón 40°C	Algodón 60°C y algodón 40°C	Algodón 60°C y algodón 40°C	Algodón 60°C y algodón 40°C	Algodón 60°C y algodón 40°C	Algodón 60°C y algodón 40°C
Duración del programa algodón 60°C con carga completa	min	225	225	225	225	225	200	200	235
Duración del programa algodón 60°C con carga parcial	min	225	225	225	225	225	200	200	235
Duración del programa algodón 40°C con carga parcial	min	225	225	225	225	225	200	200	235
Duración del modo sin apagar	min	--	--	--	--	--	--	--	--
Potencia sonora de lavado/centrifugado	dB(A) re 1 pW	49/74	49/76	49/74	49/74	49/73	54/75	54/74	58/75
Tipo de instalación		Libre instalación	Libre instalación	Libre instalación	Libre instalación	Libre instalación	Libre instalación	Libre instalación	Libre instalación
Prestaciones									
Home Connect		--	--	--	--	--	--	--	--
Dosificador i-DOS de detergente y suavizante		--	--	--	--	--	--	--	--
ActiveOxygen		--	--	--	--	--	--	--	--
Motor EcoSilence/Universal		●/–	●/–	●/–	●/–	●/–	●/–	●/–	–/●
Tecnología ActiveWater: mínimo consumo de agua		●	●	●	●	●	●	●	●
Volumen del tambor	litros	58	58	58	58	58	55	55	55
Iluminación interior del tambor		--	--	--	--	--	--	--	--
Diámetro interior ojo de buey	cm	32	32	32	32	32	30	30	30
Paneles antivibración		●	●	●	●	●	●	●	●
Programación de inicio / fin de programa	h	–/24	–/24	–/24	–/24	–/24	–/24	–/24	–/24
Indicación de tiempo restante		●	●	●	●	●	●	●	●
Indicación de estado de programa		Display LED	Display LED	Display LED	Display LED	Display LED	Display LED	Display LED	Indicadores luminosos
Señal de fin de programa: acústica / óptica		●/●	●/●	●/●	●/●	●/●	●/●	●/●	–/●
Sistema protección antifugas de agua		Protección múltiple	Protección múltiple	Protección múltiple	Protección múltiple	Protección múltiple	Protección múltiple	Protección múltiple	Protección múltiple
Aviso sobredosisación detergente		●	●	●	●	●	●	●	●
Sistema automático de distribución de ropa 3G		●	●	●	●	●	●	●	●
Reconocimiento de espuma		●	●	●	●	●	●	●	●
Cubeta detergente autolimpiante		●	●	●	●	●	●	●	●
Accesorio para detergente líquido		●	●	●	●	●	●	●	●
Seguro para niños		●	●	●	●	●	●	●	●
Programas y funciones									
Algodón		●	●	●	●	●	●	●	●
Algodón Eco		●	●	●	●	●	●	●	●
Sintéticos		●	●	●	●	●	●	●	●
Mix		●	●	●	●	●	●	●	●
Delicado/Seda		●	●	●	●	●	●	●	●
Lana		●	●	●	●	●	●	●	●
Limpieza tambor		●	●	●	●	●	●	●	●
Rápido 15/30 min		●	●	●	●	●	●	●	●
Antialergias		●	●	●	●	●	●	●	●
Sport		●	●	●	●	●	●	●	●
Cortinas		--	--	--	--	--	--	--	--
Camisas/Blusas		●	●	●	●	●	●	●	●
Ropa oscura		●	●	●	●	●	●	●	●
Plumas		--	--	--	--	--	--	--	--
Microfibras/Impermeab.		--	--	--	--	--	--	--	--
Edredones sintéticos		●	●	●	●	●	●	●	●
Automático delicado		--	--	--	--	--	--	--	--
Automático		--	--	--	--	--	--	--	--
ActiveOxygen Refresh		--	--	--	--	--	--	--	--
Nocturno		●	●	●	●	●	●	●	●
Aclarado/Centrifugado adicional		●	●	●	●	●	●	●	●
Desaguado		●	●	●	●	●	●	●	●
Función ActiveOxygen		--	--	--	--	--	--	--	--
Función VarioPerfect: + rápido y + eco		●	●	●	●	●	●	●	●
Función AntiManchas		--	--	--	--	--	--	--	--
Función Pausa+Carga		●	●	●	●	●	●	●	●
Dimensiones									
Altura del aparato	cm	84,8	84,8	84,8	84,8	84,8	84,8	84,8	84,8
Anchura del aparato	cm	59,8	59,8	59,8	59,8	59,8	59,8	59,8	59,8
Distancia aparato-pared (sin incluir puerta)	cm	55	55	55	55	55	55	55	55
Fondo con puerta abierta (90°)	cm	102,6	101,6	101,6	101,6	101,6	101,7	101,7	99
Altura mínima para montaje bajo encimera	cm	85	82	82	82	82	85	85	82
Máxima altura de desagüe	cm	100	100	100	100	100	100	100	100
Tapa desmontable		●	●	●	●	●	●	●	●
Ángulo de apertura de puerta		171°	165°	165°	165°	165°	180°	180°	180°
Conexión eléctrica y toma de agua									
Tensión nominal	V	220-240	220-240	220-240	220-240	220-240	220-240	220-240	220-240
Intensidad de corriente eléctrica	A	10	10	10	10	10	10	10	10
Potencia de conexión	W	2.300	2.300	2.300	2.300	2.300	2.300	2.300	2.300
Frecuencia de red	Hz	50	50	50	50	50	50	50	50
Longitud del cable de conexión	cm	210	210	210	210	210	210	210	160
Tipo de enchufe		Schuko	Schuko	Schuko	Schuko	Schuko	Schuko	Schuko	Schuko
Longitud tubo entrada agua	cm	150	150	150	150	150	150	150	150
Longitud tubo de desagüe	cm	150	150	150	150	150	150	150	125
Mínima/máxima presión de alimentación	bar	1-10	1-10	1-10	1-10	1-10	1-10	1-10	1-10
Conexión a toma (grifo) de agua		G 3/4"	G 3/4"	G 3/4"	G 3/4"	G 3/4"	G 3/4"	G 3/4"	G 3/4"

● Si tiene/-No tiene

*Reglamento delegado (UE) n° 1061/2010 de la Comisión del 28 de septiembre de 2010 por el que se complementa la Directiva 2010/30/UE del Parlamento Europeo y del Consejo en lo que respecta al etiquetado energético de las lavadoras domésticas.

1) Clase de eficiencia energética dentro del rango A+++ (más eficiente) a D (menos eficiente).

2) Consumo de energía anual basado en 220 ciclos de lavado normal para los programas de algodón a 60°C y 40°C con carga completa y con carga parcial, y del consumo de los modos de bajo consumo. El consumo real de energía depende de cómo se utilice el aparato.

3) Consumo de agua anual basado en 220 ciclos de lavado normal para los programas de algodón a 60°C y 40°C con carga completa y carga parcial. El consumo real de agua depende de cómo se utilice el aparato.

4) Clase eficiencia centrifugado dentro del rango A (más eficiente) a G (menos eficiente).

5) Agua restante tras el centrifugado (en proporción al peso seco de la ropa).

6) Programas normales de lavado a los que se refiere la información de la etiqueta y la ficha, que son aptos para lavar tejidos de algodón de suciedad normal y que son los programas más eficientes en términos de consumo combinado de energía y agua.

Características técnicas lavadoras

Características	Serie 4		Serie 6		Serie 2	
	Lavadoras carga superior		Lavadoras integrables			
Modelo						
Acero inoxidable antihuellas						
Acero mate antihuellas						
Acero mate						
Blanco						
Ficha de producto según Reglamento (UE) n° 1061/2010*	WOT24257EE	WOT24255ES	WIW28300ES	WIW24300ES	WIA24202ES	WIA20001ES
Capacidad	7	7	8	8	7	7
Clase de eficiencia energética ¹⁾	A+++	A++	A+++	A+++	A++	A++
Consumo de energía anual ²⁾	174	193	157	157	193	193
Consumo de energía programa algodón 60°C con carga completa	0,91	1,03	0,85	0,85	1,03	1,03
Consumo de energía programa algodón 60°C con carga parcial	0,74	0,82	0,74	0,74	0,82	0,82
Consumo de energía programa algodón 40°C con carga parcial	0,64	0,64	0,44	0,44	0,64	0,64
Consumo eléctrico en modo apagado/modo sin apagar	0,09/0,09	0,09/0,09	0,12/0,50	0,12/0,50	0,20/0,60	0,20/0,60
Consumo de agua anual ³⁾	9.240	10.340	9.900	9.900	10.340	10.340
Clase de eficiencia de centrifugado ⁴⁾	C	C	B	B	C	C
Velocidad máxima de centrifugado	1.200	1.200	1.400	1.200	1.200	1.000
Contenido de humedad residual ⁵⁾	55	55	53	53	58	63
Programas normales de lavado ⁶⁾	Algodón 60°C y algodón 40°C	Algodón 60°C y algodón 40°C	Algodón 60°C y algodón 40°C	Algodón 60°C y algodón 40°C	Algodón 60°C y algodón 40°C	Algodón 60°C y algodón 40°C
Duración del programa algodón 60°C con carga completa	260	260	270	270	150	150
Duración del programa algodón 60°C con carga parcial	175	175	270	270	150	150
Duración del programa algodón 40°C con carga parcial	160	160	255	255	150	150
Duración del modo sin apagar	15	15	-	-	-	-
Potencia sonora de lavado/centrifugado	59/76	59/76	41/67	41/66	56/70	56/70
Tipo de instalación	Libre instalación	Libre instalación	Totalmente integrable	Totalmente integrable	Totalmente integrable	Totalmente integrable
Prestaciones						
Home Connect	-	-	-	-	-	-
Dosificador i-DOS de detergente y suavizante	-	-	-	-	-	-
ActiveOxygen	-	-	-	-	-	-
Motor EcoSilence/Universal	-/•	-/•	•/-	•/-	-/•	-/•
Tecnología ActiveWater: mínimo consumo de agua	-	-	•	•	-	-
Volumen del tambor	42	42	53	53	52	52
Iluminación interior del tambor	-	-	•	•	-	-
Diámetro interior ojo de buey	-	-	32	32	30	30
Paneles antivibración	-	-	•	•	-	-
Programación de inicio / fin de programa	24/-	24/-	-/24	-/24	-/24	-/-
Indicación de tiempo restante	•	•	•	•	-	-
Indicación de estado de programa	Indicadores luminosos	Indicadores luminosos	Display LED	Display LED	Display LED	Indicadores luminosos
Señal de fin de programa: acústica / óptica	-/•	-/•	•/•	•/•	-/•	-/•
Sistema protección antifugas de agua	Protección múltiple	Protección múltiple	Protección múltiple	Protección múltiple	Protección múltiple	Protección múltiple
Aviso sobre dosificación detergente	-	-	•	•	-	-
Sistema automático de distribución de ropa 3G	-	-	•	•	-	-
Reconocimiento de espuma	•	•	•	•	•	•
Cubeta detergente autolimpiante	-	-	•	•	-	-
Accesorio para detergente líquido	-	-	•	•	-	-
Seguro para niños	-	-	•	•	-	-
Programas y funciones						
Algodón	•	•	•	•	•	•
Algodón Eco	•	•	•	•	•	•
Sintéticos	•	•	•	•	•	•
Mix	•	•	•	•	•	-
Delicado/Seda	•	•	•	•	•	•
Lana	•	•	•	•	•	•
Limpieza tambor	-	-	-	-	-	-
Rápido 15/30 min	-	-	-	-	•/-	-
Antialergias	•	•	-	-	-	-
Sport	-	-	-	-	•	-
Cortinas	-	-	-	-	-	-
Camisas/Blusas	-	-	-	-	-	-
Ropa oscura	•	•	•	•	-	-
Plumas	-	-	-	-	-	-
Microfibras/Impermeab.	-	-	-	-	-	-
Edredones sintéticos	-	-	-	-	-	-
Automático delicado	-	-	-	-	-	-
Automático	-	-	-	-	-	-
ActiveOxygen Refresh	-	-	-	-	-	-
Nocturno	-	-	-	-	•	-
Aclarado/Centrifugado adicional	•/•	•	•	•	•	•
Desaguado	•	•	•	•	•	•
Función ActiveOxygen	-	-	-	-	-	-
Función VarioPerfect: + rápido y + eco	-	-	-	•	-	-
Función AntiManchas	•	•	-	-	-	-
Función Pausa+Carga	•	•	•	•	-	-
Dimensiones						
Altura del aparato	90	90	81,8	81,8	82	82
Anchura del aparato	40	40	59,6	59,6	59,5	59,5
Distancia aparato-pared (sin incluir puerta)	65	65	55,5	55,5	55	55
Fondo con puerta abierta (90°)	-	-	95,6	95,6	96	96
Altura mínima para montaje bajo encimera	-	-	82	82	82	82
Máxima altura de desagüe	130	130	100	100	90	90
Tapa desmontable	-	-	-	-	-	-
Ángulo de apertura de puerta	-	-	130°	130°	95°	95°
Conexión eléctrica y toma de agua						
Tensión nominal	V 220-240	220-240	220-240	220-240	220-240	220-240
Intensidad de corriente eléctrica	A 10	10	10	10	10	10
Potencia de conexión	W 2.300	2.300	2.300	2.300	2.300	2.300
Frecuencia de red	Hz 50	50	50	50	50	50
Longitud del cable de conexión	cm 150	150	210	210	220	220
Tipo de enchufe	Schuko	Schuko	Schuko	Schuko	Schuko	Schuko
Longitud tubo entrada agua	cm 150	150	220	220	200	200
Longitud tubo de desagüe	cm 140	140	220	220	200	200
Mínima/máxima presión de alimentación	bar 1-10	1-10	1-10	1-10	1-10	1-10
Conexión a toma (grifo) de agua	G 3/4"	G 3/4"	G 3/4"	G 3/4"	G 3/4"	G 3/4"

• Sí tiene/- No tiene

*Reglamento delegado (UE) n° 1061/2010 de la Comisión del 28 de septiembre de 2010 por el que se complementa la Directiva 2010/30/UE del Parlamento Europeo y del Consejo en lo que respecta al etiquetado energético de las lavadoras domésticas.

1) Clase de eficiencia energética dentro del rango A+++ (más eficiente) a D (menos eficiente).

2) Consumo de energía anual basado en 220 ciclos de lavado normal para los programas de algodón a 60°C y 40°C con carga completa y con carga parcial, y del consumo de los modos de bajo consumo. El consumo real de energía depende de cómo se utilice el aparato.

3) Consumo de agua anual basado en 220 ciclos de lavado normal para los programas de algodón a 60°C y 40°C con carga completa y carga parcial. El consumo real de agua depende de cómo se utilice el aparato.

4) Clase eficiencia centrifugado dentro del rango A (más eficiente) a G (menos eficiente).

5) Agua restante tras el centrifugado (en proporción al peso seco de la ropa).

6) Programas normales de lavado a los que se refiere la información de la etiqueta y la ficha, que son aptos para lavar tejidos de algodón de suciedad normal y que son los programas más eficientes en términos de consumo combinado de energía y agua.

Características	Serie 6		Serie 6	Serie 4
	Lavadoras con función secado		Lavadoras con función secado integrables	
Modelo				
Acero mate antihuellas				
Blanco	WDU28540ES	WVH2849XEP WVH28471EP	WKD28541EE	WKD24361EE
Ficha de producto según Directiva 96/60/CE*				
Clase de eficiencia energética ¹⁾	A	A	B	B
Consumo de energía para lavado, centrifugado y secado kWh	6,82	4,76	5,40	5,50
Consumo de energía para lavado y centrifugado kWh	1,22	0,66	1,35	1,27
Clase de eficacia de lavado ²⁾	A	A	A	A
Agua restante tras el centrifugado ³⁾	%	50	52	53
Velocidad máxima de centrifugado r.p.m.	1.400	1.400	1.400	1.200
Capacidad de lavado kg	10	7	7	7
Capacidad de secado kg	6	4	4	4
Consumo de agua para lavado, centrifugado y secado litros	125	57	90	99
Consumo de agua para lavado y centrifugado litros	69	50	52	51
Tiempo de lavado y secado min	630	585	435	405
Consumo de energía anual lavado, centrifugado y secado ⁴⁾ kWh	1.364	952	1.080	1.100
Consumo de agua anual lavado, centrifugado y secado ⁴⁾ litros	25.000	11.400	18.000	19.800
Consumo de energía anual lavado y centrifugado ⁵⁾ kWh	244	132	270	254
Consumo de agua anual lavado y centrifugado ⁵⁾ litros	13.800	10.000	10.400	10.200
Potencia sonora de lavado/centrifugado/secado dB(A) re 1 pW	47/71/61	46/74/61	57/74/60	57/74/60
Tipo de instalación	Libre instalación	Libre instalación	Totalmente integrable	Totalmente integrable
Prestaciones				
Tecnología de condensación: aire / agua	-/•	•/-	-/•	-/•
Dosificador i-DOS de detergente y suavizante	-	-	-	-
Motor EcoSilence/Universal	•/-	•/-	-/•	-/•
Tecnología ActiveWater: mínimo consumo de agua	•	•	-	-
Volumen del tambor litros	70	56	52	52
Iluminación interior del tambor	•	-	-	-
Diámetro interior ojo de buey cm	32	32	30	30
Paneles antivibración	•	•	-	-
Programación de fin de programa h	24	24	24	19
Indicación de tiempo restante	•	•	•	•
Indicación de estado de programa	Display LED Touch	Display LED	Display LED	Display LED
Señal de fin de programa: acústica / óptica	•/•	•/•	•/•	•/•
Sistema protección antifugas de agua	AquaStop	Protección múltiple	AquaStop	Protección múltiple
Aviso sobredosisación detergente	•	•	-	-
Duración del ciclo de protección antiarrugas al final de programa min	30	5	-	-
Sistema automático de distribución de ropa 3G	•	•	-	-
Reconocimiento de espuma	•	•	•	•
Cubeta detergente autolimpiante	•	•	-	-
Accesorio para detergente líquido	•	•	-	-
Seguro para niños	•	•	•	•
Programas y funciones				
Algodón	•	•	•	•
Algodón Eco	-	-	•	-
Sintéticos	•	•	•	•
Mix	•	•	•	•
Delicado/Seda	•	•	•	•
Lana	•	•	•	•
Rápido 15 min	•	•	•	-
Wash&Dry 60 min	•	•	-	-
Antialergias	•	•	•	-
Antialergias Vapor	-	•	-	-
Sport	•	-	•	-
Nocturno	•	-	•	-
Secar normal	•	•	•	•
Secar suave	•	•	•	•
Retirar pelusas	•	•	•	•
Vapor	•	•	-	-
Aclarado/Centrifugado adicional	•	•	•	•
Desaguado	•	•	•	•
Función VarioPerfect: + rápido y + eco	•	•	-	-
Función MyTime	•	-	-	-
Función AntiManchas	-	-	-	-
Función Pausa+Carga	•	•	-	-
Dimensiones				
Altura del aparato cm	84,8	84,8	82	82
Anchura del aparato cm	59,8	59,8	59,5	59,5
Distancia aparato-pared (sin incluir puerta) cm	62,2	59	55	55
Fondo con puerta abierta (90°) cm	114,2	108,5	96	96
Altura mínima para montaje bajo encimera cm	85	85	82	82
Máxima altura de desagüe cm	100	100	90	90
Tapa desmontable	-	-	-	-
Ángulo de apertura de puerta	130°	180°	95°	95°
Conexión eléctrica y toma de agua				
Tensión nominal V	220-240	220-240	220-240	220-240
Intensidad de corriente eléctrica A	10	10	10	10
Potencia de conexión W	2050	2.200	2.300	2.300
Frecuencia de red Hz	50	50	50	50
Longitud del cable de conexión cm	210	210	220	220
Tipo de enchufe	Schuko	Schuko	Schuko	Schuko
Longitud tubo entrada agua cm	220	150	200	200
Longitud tubo de desagüe cm	220	150	200	200
Mínima/máxima presión de alimentación				
Conexión a toma (grifo) de agua	1-10 bar	1-10 bar	1-10 bar	1-10 bar
	G 3/4"	G 3/4"	G 3/4"	G 3/4"

• Sí tiene/- No tiene

*Directiva 96/60/CE de la Comisión de 19 de septiembre de 1996 por la que se establecen disposiciones de aplicación de la Directiva 92/75/CEE del Consejo en lo que respecta al etiquetado energético de las lavadoras-secadoras combinadas domésticas.

1) Clase de eficiencia energética dentro del rango A (más eficiente) a G (menos eficiente).

2) Clase de eficacia de lavado dentro del rango A (más alto) a G (más bajo).

3) Agua restante tras el centrifugado (en proporción al peso seco de la ropa).

4) Consumo anual típico de una familia de cuatro personas que siempre seca la ropa en la lavadora-secadora (200 ciclos).

5) Consumo anual típico de una familia de cuatro personas que nunca seca la ropa en la lavadora-secadora (200 ciclos).

Características técnicas secadoras

		HomeProfessional/ Serie 8		Serie 6			
Características		Secadoras con bomba de calor					
Modelo							
Acero mate antihuellas				WTG8729XEE			
Blanco				WTG87239EE			
Ficha de producto según Reglamento (UE) n° 392/2012*							
Capacidad	kg	9	9	8	9	8	8
Tipo de secadora		Condensación	Condensación	Condensación	Condensación	Condensación	Condensación
Clase de eficiencia energética ¹⁾		A++	A+++	A+++	A++	A++	A++
Consumo de energía anual ²⁾	kWh/año	259	175	177	259	233	233
Secadora de tambor		Automático	Automático	Automático	Automático	Automático	Automático
Consumo de energía programa normal algodón con carga completa	kWh	2,06	1,42	1,44	2,06	1,93	1,93
Consumo de energía programa normal algodón con carga parcial	kWh	1,24	0,83	0,85	1,24	1,08	1,08
Consumo eléctrico en modo apagado/modo sin apagar ³⁾	W	0,1/0,1	0,13/0,13	0,1/0,1	0,1/0,75	0,1/0,5	0,1/0,5
Duración del modo sin apagar	min	30	30	30	-	-	-
Programa de secado normal ⁴⁾		Algodón seco para guardar	Algodón seco para guardar	Algodón seco para guardar	Algodón seco para guardar	Algodón seco para guardar	Algodón seco para guardar
Duración ponderada del programa con carga completa y carga parcial	min	133	190	118	133	117	117
Duración del programa algodón con carga completa	min	166	240	148	166	148	148
Duración del programa algodón con carga parcial	min	108	152	95	108	94	94
Clase de la eficiencia de la condensación ⁵⁾		A	A	B	A	A	A
Eficiencia de condensación ponderada con carga completa y carga parcial	%	91	91	87	91	91	91
Media de la eficiencia de la condensación con carga completa	%	91	87	86	91	91	91
Media de la eficiencia de la condensación con carga parcial	%	91	94	88	91	91	91
Potencia sonora	dB(A) re 1 pW	64	61	64	65	65	65
Tipo de instalación		Libre instalación	Libre instalación	Libre instalación	Libre instalación	Libre instalación	Libre instalación
Gas refrigerante ⁶⁾		R290	R134a	R290	R290	R290	R290
Cantidad de gas	kg	-	0,28	-	-	-	-
Equivalente CO ₂ -Total PCA ⁷⁾	t	-	0,4	-	-	-	-
Prestaciones							
Home Connect		•	-	-	-	-	-
Secadora con bomba de calor		•	•	•	•	•	•
Condensador autolimpiante		•	•	-	•	•	•
Control de secado		Sensorizado	Sensorizado	Sensorizado	Sensorizado	Sensorizado	Sensorizado
Material tambor		Acero inoxidable	Acero inoxidable	Acero inoxidable	Acero inoxidable	Galvanizado	Galvanizado
Volumen del tambor	litros	112	112	112	112	112	112
Iluminación interior del tambor		•	•	•	•	•	-
Diámetro interior ojo de buey	cm	39	39	39	39	39	39
Puerta de cristal		•	•	•	•	•	-
Bisagras de la puerta		Reversible	Reversible	Derecha	Derecha	Derecha	Derecha
Paneles antivibración		•	•	•	•	•	•
Cesto para ropa delicada		•	•	•	-	-	-
Máxima programación de fin de programa	h	24	24	24	24	24	24
Indicación de tiempo restante		•	•	•	•	•	•
Indicación: limpieza de filtro/vaciado de depósito		•/•	•/•	•/•	•/•	•/•	•/•
Indicación de estado de programa		TFT	TFT	Display LED Touch	Display LED	Display LED	Display LED
Señal de fin de programa: acústica/óptica		•/•	•/•	•/•	•/•	•/•	•/•
Duración del ciclo de protección antiarrugas a fin de programa	min	120	120	120	120	120	120
Seguro para niños		•	•	•	•	•	•
Programas y funciones							
Algodón: Extra seco para guardar		•	•	•	•	•	•
Algodón: Seco para guardar		•	•	•	•	•	•
Algodón: Seco plancha		•	•	•	•	•	•
Sintéticos: Extra seco para guardar		•	•	•	•	•	•
Sintéticos: Seco para guardar		•	•	•	•	•	•
Sintéticos: Seco plancha		•	•	•	•	•	•
Mix		•	•	•	•	•	•
Delicado		•	•	•	•	•	-
Secado con cesto		•	•	•	•	-	-
Deportivas con cesto		-	-	-	-	-	-
Rápido 40 min		•	•	•	•	•	•
Sport		•	•	•	•	•	•
Plumas		•	•	•	•	•	•
Edredones sintéticos		•	•	•	-	-	-
Camisas/Blusas		•	•	•	•	•	•
Camisas 15 min		-	-	-	-	-	-
Toallas		•	•	•	•	•	•
Antialergias		•	•	•	•	•	•
Acabado lana		-	-	-	•	•	•
Temporizado frío		•	•	•	-	-	-
Temporizado caliente		•	•	•	•	•	•
Función Pausa+Carga		•	•	•	•	•	•
Función Memoria		•	•	-	-	-	-
Dimensiones							
Altura del aparato	cm	84,2	84,2	84,2	84,2	84,2	84,2
Anchura del aparato	cm	59,8	59,8	59,7	59,8	59,8	59,8
Distancia aparato-pared (sin incluir puerta)	cm	59,9	59,9	59,9	59,9	59,9	59,9
Fondo con puerta abierta (90°)	cm	108,6	108,6	108,6	109,1	109,1	109,1
Altura mínima para montaje bajo encimera	cm	85	85	85	85	85	85
Máxima altura de desagüe	cm	100	100	100	100	100	100
Tapa desmontable		-	-	-	-	-	-
Ángulo apertura de puerta		180°	180°	180°	175°	175°	175°
Conexión eléctrica y desagüe							
Tensión nominal	V	220-240	220-240	220-240	220-240	220-240	220-240
Intensidad de corriente eléctrica	A	10	10	10	10	10	10
Potencia de conexión	W	1.000	1.000	1.000	1.000	1.000	1.000
Frecuencia de red	Hz	50	50	50	50	50	50
Longitud del cable de conexión	cm	145	145	145	145	145	145
Tipo de enchufe		Schuko	Schuko	Schuko	Schuko	Schuko	Schuko
Posibilidad de conexión a desagüe		•	•	•	•	•	•
Tubo auxiliar de desagüe		•	•	•	•	•	•

• Sí tiene/ - No tiene

*Reglamento delegado (UE) n° 392/2012 de la Comisión de 1 de marzo de 2012 por el que se complementa la Directiva 2010/30/UE del Parlamento Europeo y del Consejo respecto del etiquetado energético de las secadoras de tambor domésticas.

1) Clase de eficiencia energética dentro del rango A+++ (más eficiente) a D (menos eficiente).

2) Consumo de energía ponderado, sobre la base de 160 ciclos de secado del programa de algodón normal con carga completa y carga parcial, y del consumo de los modos de bajo consumo. El consumo real de energía por ciclo depende de cómo se utilice el aparato.

3) Datos para el programa de 'algodón seco para guardar' con carga completa.

4) El programa de secado normal al cual se refiere la información de la etiqueta y de la ficha es el programa de 'algodón seco para guardar', dicho programa es apto para secar tejidos de algodón con humedad normal y es el programa más eficiente en términos de consumo de energía para el algodón.

5) Clase de la eficiencia de la condensación dentro del rango A (más eficiente) a G (menos eficiente).

6) Refrigerante R407C/R134a: La bomba de calor de la secadora contiene gas fluorado de efecto invernadero en una unidad herméticamente sellada.

7) PCA: Potencial de calentamiento atmosférico del gas fluorado.

Características	Serie 6				Serie 4	Serie 4
	Secadoras de condensación				Secadora de evacuación	
Modelo						
Acero mate antihuellas						
Blanco	WTG86209EE	WTG86260EE	WTG84260EE	WTG86262ES	WTE84107EE	WTA73200ES
Ficha de producto según Reglamento (UE) n° 392/2012*						
Capacidad	9 kg	8	8	7	7	7
Tipo de secadora	Condensación	Condensación	Condensación	Condensación	Condensación	Evacuación
Clase de eficiencia energética ¹⁾	B	B	B	B	B	C
Consumo de energía anual ²⁾	616 kWh/año	561	561	501	497	504
Secadora de tambor	Automático	Automático	Automático	Automático	Automático	Automático
Consumo de energía programa normal algodón con carga completa	5,23 kWh	4,61	4,61	4,08	4,13	4,1
Consumo de energía programa normal algodón con carga parcial	2,77 kWh	2,59	2,59	2,33	2,27	2,4
Consumo eléctrico en modo apagado/modo sin apagar ³⁾	0,1/0,75 W	0,1/0,75	0,1/0,75	0,1/0,75	0,1/1	0,1/0,5
Duración del modo sin apagar	– min	–	–	–	–	–
Programa de secado normal ⁴⁾	Algodón seco para guardar	Algodón seco para guardar	Algodón seco para guardar	Algodón seco para guardar	Algodón seco para guardar	Algodón seco para guardar
Duración ponderada del programa con carga completa y carga parcial	104 min	97	97	87	89	101
Duración del programa algodón con carga completa	142 min	126	126	111	115	130
Duración del programa algodón con carga parcial	75 min	76	76	69	70	80
Clase de la eficiencia de la condensación ⁵⁾	B	B	B	B	B	C
Eficiencia de condensación ponderada con carga completa y carga parcial	88 %	88	88	88	89	–
Media de la eficiencia de la condensación con carga completa	88 %	88	88	88	89	–
Media de la eficiencia de la condensación con carga parcial	88 %	88	88	88	89	–
Potencia sonora	65 dB(A) re 1 pW	65	65	65	66	65
Tipo de instalación	Libre instalación	Libre instalación	Libre instalación	Libre instalación	Libre instalación	Libre instalación
Gas refrigerante ⁶⁾	–	–	–	–	–	–
Cantidad de gas	– kg	–	–	–	–	–
Equivalente CO ₂ -Total PCA ⁷⁾	– t	–	–	–	–	–
Prestaciones						
Home Connect	–	–	–	–	–	–
Secadora con bomba de calor	–	–	–	–	–	–
Condensador autolimpiante	–	–	–	–	–	–
Control de secado	Sensorizado	Sensorizado	Sensorizado	Sensorizado	Sensorizado	Sensorizado
Material tambor	Acero inoxidable	Acero inoxidable	Galvanizado	Galvanizado	Galvanizado	Galvanizado
Volumen del tambor	112 litros	112	112	112	112	112
Iluminación interior del tambor	•	•	•	–	–	–
Diámetro interior ojo de buey	39 cm	39	39	39	39	35
Puerta de cristal	•	•	•	•	•	•
Bisagras de la puerta	Derecha	Derecha	Derecha	Derecha	Derecha	Derecha
Paneles antivibración	•	•	•	•	•	•
Cesto para ropa delicada	–	–	–	–	–	–
Máxima programación de fin de programa	24 h	24	24	24	–	24
Indicación de tiempo restante	•	•	•	•	•	•
Indicación: limpieza de filtro/vaciado de depósito	•/•	•/•	•/•	•/•	•/•	•/no necesario
Indicación de estado de programa	Display LED	Display LED	Display LED	Display LED	Indicadores luminosos	Display LED
Señal de fin de programa: acústica/óptica	•/•	•/•	•/•	•/•	–/•	•/•
Duración del ciclo de protección antiarrugas a fin de programa	120 min	120	120	120	120	120
Seguro para niños	•	•	•	•	–	•
Programas y funciones						
Algodón: Extra seco para guardar	•	•	•	•	•	•
Algodón: Seco para guardar	•	•	•	•	•	•
Algodón: Seco plancha	•	•	•	•	•	•
Sintéticos: Extra seco para guardar	•	•	•	•	•	•
Sintéticos: Seco para guardar	•	•	•	•	•	•
Sintéticos: Seco plancha	•	•	•	•	•	•
Mix	•	•	•	•	•	•
Delicado	–	–	–	•	•	•
Secado con cesto	–	–	–	–	–	–
Deportivas con cesto	–	–	–	–	–	–
Rápido 40 min	•	•	•	•	•	•
Sport	•	•	•	•	•	•
Plumas	•	•	•	•	•	•
Edredones sintéticos	–	–	–	–	–	–
Camisas/Blusas	–	–	–	–	–	•
Camisas 15 min	•	•	•	•	•	•
Toallas	–	–	–	–	–	•
Antialergias	•	•	•	•	•	•
Acabado lana	•	•	•	•	•	•
Temporizado frío	•	•	•	•	•	•
Temporizado caliente	•	•	•	•	•	•
Función Pausa+Carga	–	–	–	•	•	–
Función Memoria	–	–	–	–	–	–
Dimensiones						
Altura del aparato	84,2 cm	84,2	84,2	84,2	84,2	84,2
Anchura del aparato	59,8 cm	59,8	59,8	59,8	59,8	59,8
Distancia aparato-pared (sin incluir puerta)	59,9 cm	59,9	59,9	59,9	60,1	60,1
Fondo con puerta abierta (90°)	109,1 cm	109,1	109,1	109,1	106	104,7
Altura mínima para montaje bajo encimera	85 cm	85	85	85	82	85
Máxima altura de desagüe	100 cm	100	100	100	100	–
Tapa desmontable	–	–	–	–	•	–
Ángulo apertura de puerta	175°	175°	175°	175°	180°	150°
Conexión eléctrica y desagüe						
Tensión nominal	V 220-240	220-240	220-240	220-240	220-240	220-240
Intensidad de corriente eléctrica	A 10/16	10/16	10/16	10/16	10/16	10
Potencia de conexión	W 2.800	2.800	2.800	2.800	2.800	2.000
Frecuencia de red	Hz 50	50	50	50	50	50
Longitud del cable de conexión	cm 145	145	145	145	145	145
Tipo de enchufe	Schuko	Schuko	Schuko	Schuko	Schuko	Schuko
Posibilidad de conexión a desagüe	•	•	•	•	•	–
Tubo auxiliar de desagüe	•	•	•	•	•	–

* Si tiene/No tiene

*Reglamento delegado (UE) n° 392/2012 de la Comisión de 1 de marzo de 2012 por el que se complementa la Directiva 2010/30/UE del Parlamento Europeo y del Consejo respecto del etiquetado energético de las secadoras de tambor domésticas.

1) Clase de eficiencia energética dentro del rango A+++ (más eficiente) a D (menos eficiente).

2) Consumo de energía ponderado, sobre la base de 160 ciclos de secado del programa de algodón normal con carga completa y carga parcial, y del consumo de los modos de bajo consumo. El consumo real de energía por ciclo depende de cómo se utilice el aparato.

3) Datos para el programa de 'algodón seco para guardar' con carga completa.

4) El programa de secado normal al cual se refiere la información de la etiqueta y de la ficha es el programa de 'algodón seco para guardar', dicho programa es apto para secar tejidos de algodón con humedad normal y es el programa más eficiente en términos de consumo de energía para el algodón.

5) Clase de la eficiencia de la condensación dentro del rango A (más eficiente) a G (menos eficiente).

6) Refrigerante R407C/ R134a: La bomba de calor de la secadora contiene gas fluorado de efecto invernadero en una unidad herméticamente sellada.

7) PCA: Potencial de calentamiento atmosférico del gas fluorado.

¿Cómo elegir tu mejor horno?

Según su tecnología...

100% vapor



- ▶ Cocina saludable y baja en grasa.
- ▶ Mejor conservación de los nutrientes.
- ▶ Puedes elegir entre:
 - Cocinar 100% vapor.
 - Cocinar con vapor añadido.
 - Cocinar con multifunción.

Vapor añadido



- ▶ Puedes elegir entre 3 niveles de aporte de vapor.
- ▶ Efecto: crujiente por fuera y jugoso por dentro.
- ▶ Puedes elegir entre:
 - Cocinar con vapor añadido.
 - Cocinar con multifunción.

Multifunción



- ▶ Cocción tradicional.
- ▶ Combina aire caliente con calor superior e inferior.

Microondas



- ▶ Cocción más rápida.
- ▶ Obtén los mejores resultados hasta en la mitad de tiempo.
- ▶ Puedes elegir entre:
 - Cocinar con microondas.
 - Cocinar con multifunción.
 - Cocinar con multifunción y microondas.

Para todas las familias...

90 x 60 cm



Hasta 112 litros

60 cm



Hasta 71 litros

45 cm



Hasta 45 litros

Infinitas posibilidades...



Combinación vertical



Combinación horizontal

Con la máxima precisión...



PerfectRoast: termosonda con 3 puntos de medición.

Para carnes y pescados. Mide la temperatura interior del alimento. Siempre quedará en su punto.



PerfectBake: repostería tierna, jugosa y esponjosa como nunca.

Mide la humedad del interior del horno y finaliza la cocción cuando el bizcocho está listo.



Assist: asistente de cocción perfecto.

Preocúpate de elegir el tipo de alimento a cocinar, su peso, y tu horno hará el resto.

Con la máxima limpieza...



Tan solo 0,50 €*

Limpieza pirolítica: máxima limpieza y mínimo consumo.

Elige según el grado de suciedad del interior del horno entre los 3 niveles posibles. Tu horno quedará como el primer día.

*Comisión Nacional de la Energía. Precio de la electricidad: 0,1576 €/kWh. Supuesto hogar con 4 kW de potencia contratada y 3.487 kWh de consumo anual.













Hornos



HORNOS

Hornos.

Serie | 8

Tipo	100% vapor	Multifunción	Vapor añadido	Multifunción
	Assist		Recetas Gourmet	
	Display TFT			
Pirolítico		HBG6764S1 ■  HBG676ES1 ■ 	HRG6767S2 ■ 	HBG675BW1 □  HBG675BB1 ■  HBG673BS1F ■ 
No pirolítico	 HSG636XS6 ■  HSG636BS1 ■  HSG636BW1 □ 		HRG635BS1 ■ 	HBG635NS1 ■ 
Pirolítico				

■ Cristal negro y acero □ Cristal blanco ■ Cristal negro



Home Connect

Controla tu electrodoméstico desde tu móvil.

Serie | 6

Serie | 4

Serie | 2

30 Recetas Gourmet

10 Recetas Gourmet

Display LED

Display LCD

NUEVO
HBA5785S0 ■



NUEVO
HBA5780S00 ■



NUEVO
HBA5780W0 □
HBA5780B0 ■



NUEVO
HBB578BS00 ■
(Puerta extraíble)



NUEVO
HBA5740R0 ■



NUEVO
HBA574BR00 ■



NUEVO
HBA5370S0 ■



NUEVO
HBA5370W0 □



NUEVO
HBA5370B0 ■



NUEVO
HBB537BS0 ■
(Puerta extraíble)



NUEVO
HBA512ER0 ■



NUEVO
HBA512BR0 ■



NUEVO
HBA510BR0 ■



Horno 90x60 cm

NUEVO
VBD5780S0 ■





Horno HSG636XS6 Serie | **8**
Centro de café Gourmet CTL636ES6 Serie | **8**

Resultados perfectos con una cocción profesional.

Vapor, PerfectRoast, PerfectBake. ¡La mejor tecnología para unos resultados perfectos!

Cocción con vapor

El vapor es el mejor aliado en la cocina ya que permite conseguir un asado crujiente por fuera y jugoso por dentro, así como hacer un pan casero de toda la vida con su corteza crujiente y miga esponjosa; o bien, regenerar cualquier plato.

Cocción con vapor añadido

Combina tu proceso de cocción tradicional con aporte de vapor. Elige entre 3 niveles de intensidad según la jugosidad que quieras darle a tu plato. Perfecto para carnes, pescados y verduras. Obtendrás unos resultados perfectos y de un autentico profesional.



Cocción con vapor 100%

Para cocinar de forma sana y sabrosa los alimentos, sin grasas y conservando mejor sus nutrientes, así como su textura y color original. Un entorno de cocción con vapor 100% es ideal para pescados, mariscos, verduras... ya que intensifica su sabor y mantiene todas sus propiedades.

PerfectRoast: termosonda con 3 puntos de medición

Para una cocción perfecta, no solo es importante conseguir unos excelentes resultados de horneado y asado en el exterior del alimento, sino sobre todo del interior.

La termosonda se introduce en el alimento, se conecta en el horno y gracias a sus 3 puntos de medición precisos miden en todo momento la temperatura real del interior del alimento. Permite conseguir una programación precisa, obteniendo los mejores resultados, ya que cuando detecta la temperatura prefijada en el centro del alimento, te avisa y finaliza el proceso de cocción.

PerfectBake: el asistente de repostería

Un sensor ubicado en el interior de la cavidad del horno controla todo el proceso de cocción. Mide la cantidad de humedad que hay en la cavidad, y es capaz de determinar cuándo el pastel está en su punto perfecto. Entonces, te avisa y finaliza automáticamente el proceso de cocción.

Más diseño, más capacidad, más accesorios... ¡Bosch te da más!

La gama de hornos Bosch renueva por completo sus Series 6, 4 y 2, ofreciendo así nuevas prestaciones con un diseño mucho más moderno.

Diseño renovado

Los nuevos hornos Bosch renuevan su diseño no solo por fuera sino también por dentro. El nuevo display LCD que permite una perfecta visualización de la información y, junto con los mandos ocultables, hacen que el manejo del horno sea aún más fácil y sencillo. Además, cuenta con la combinación perfecta del acero con el acabado cristal tanto en blanco como en negro.

No solo eso; además aumentan en capacidad interior, alcanzando hasta 71 litros en los modelos de 60 cm.

Termosonda

Ahora, en Serie 6 podrás disfrutar de la termosonda con 1 punto de medición. Su objetivo es medir la temperatura interior del alimento, por ello debe estar introducida totalmente y colocada con precisión. Apta para carnes, aves y pescados.

Bosch Serie 6 ¡a lo grande!

Nuevo modelo de 90 x 60 cm con 112 litros de capacidad interior. Elige el horno que mejor se adapte a tus necesidades, por capacidad, no será.

Limpieza pirolítica

Limpiar el horno no puede ser más sencillo. Gracias a este sistema se desintegran los restos de suciedad del interior del horno. Podrás elegir entre 3 niveles de menor a mayor intensidad. Tras ello, solo tendrás que pasar un paño por el interior de la cavidad y la puerta. Todo esto desde tan solo 0,50 €* . Nunca limpiar el horno había sido tan sencillo y económico. Ahora, ¡también pirólisis en 90 cm!



Completa tu experiencia

Los nuevos hornos Bosch no vienen solos. Incorporan numerosos accesorios que harán que completes una experiencia Bosch inolvidable:

- ▶ Clip Rails: raíles telescópicos intercambiables en altura, fácil y rápida instalación. Permiten una extracción más fácil y segura de las bandejas del interior del horno. Además, podrás cambiar de manera sencilla en qué nivel quieres que estén.
- ▶ Bandejas Twin: nuevas medias bandejas que permiten cocinar en un mismo nivel diferentes alimentos de manera independiente, obteniendo unos resultados perfectos. Además, gracias a su tamaño reducido, si lo deseas podrás guardarlas en el interior del frigorífico. Son lavables en el lavavajillas.



- ▶ Bandeja antiadherente: nueva bandeja con recubrimiento cerámico que evita que queden restos de alimentos sobre ella, y facilita la limpieza.



*Comisión Nacional de la Energía. Precio de la electricidad: 0,1576 €/kWh. Supuesto hogar con 4 kW de potencia contratada y 3.487 kWh de consumo anual.



Serie | 8

Hornos con vapor 100%



HSG636XS6

Modelo	HSG636XS6	HSG636BS1	HSG636BW1
EAN	4242002808420	4242002808451	4242002808390
Precio de referencia	1.780 €	1.400 €	1.400 €
Acabado	Cristal negro y acero	Cristal negro y acero	Cristal blanco
Electrónica	Display TFT con imágenes y textos	Display TFT con imágenes y textos	Display TFT con imágenes y textos
Apertura de puerta	Abatible SoftMove	Abatible SoftMove	Abatible SoftMove
Eficiencia energética*	A+	A+	A+
Tecnologías de cocción			
100% vapor/Vapor añadido	•/•	•/•	•/•
Microondas/Combinado	-/-	-/-	-/-
Multifunción/Modos de calentamiento	•/14	•/12	•/12
PerfectBake/PerfectRoast	•/•	-/-	-/-
Assist/Recetas Gourmet	•/-	•/-	•/-
Calentamiento profesional	4D	4D	4D
Iluminación interior	LED	LED	LED
Tipo de limpieza	Panel trasero autolimp.	Panel trasero autolimp.	Panel trasero autolimp.
Raíles telescópicos	3	**	**
Capacidad interior (litros)	71	71	71
Recetario	Gratuito bajo pedido	Bajo pedido	Bajo pedido
Home Connect	•	-	-

*Dentro del rango de A+++ a D.

**Incluye gradas de serie. Puedes adquirir las guías telescópicas como accesorio, pág. 192.

• Sí tiene/-No tiene. Todas las prestaciones en detalle en las tablas técnicas pág. 198.

Glosario de prestaciones pág. 194.



HSG636XS6

Home Connect: controla tu horno desde tu dispositivo móvil

Con la aplicación Home Connect y su amplia selección de recetas podrás deleitar a todos tus invitados. Simplemente elige en tu tablet o móvil tu plato favorito, envía los ajustes directamente al horno y deja que él se ocupe de todo lo demás.

Desde la app podrás:

- ▶ Ajustar las opciones de cocción.
- ▶ Precalentar tu horno.
- ▶ Disfrutar de un amplio recetario.

Display TFT con imágenes y textos

Su amplia pantalla con imágenes a color y textos, harán que el manejo del horno sea muy fácil e intuitivo. Te proporcionará toda la información relativa a los ajustes y opciones seleccionadas. Con un solo dedo, el aro selector central y su pantalla táctil, el manejo del horno será más sencillo que nunca.

Iluminación LED

Permite una visualización clara y perfecta del interior. No perderás detalle de todo lo que ocurra en su interior. Además, el mínimo consumo y el máximo rendimiento está garantizado.



Serie | 8

Hornos con vapor añadido



HRG6767S2

Modelo	HRG6767S2	HRG635BS1
EAN	4242002912493	4242002917115
Precio de referencia	1.705 €	1.085 €
Acabado	Cristal negro y acero	Cristal negro y acero
Electrónica	Display TFT con imágenes y textos	Display TFT con símbolos
Apertura de puerta	Abatible SoftMove	Abatible SoftMove
Eficiencia energética*	A	A+
Tecnologías de cocción		
100% vapor/Vapor añadido	-/•	-/•
Microondas/Combinado	-/-	-/-
Multifunción/Modos de calentamiento	•/15	•/13
PerfectBake/PerfectRoast	•/•	-/-
Assist/Recetas Gourmet	•/-	-/20
Calentamiento profesional	4D	4D
Iluminación interior	LED	LED
Tipo de limpieza	Pirolítico	Panel trasero autolimp.
Raíles telescópicos	2	**
Capacidad interior (litros)	71	71
Recetario	Gratuito bajo pedido	Bajo pedido
Home Connect	-	-

*Dentro del rango de A+++ a D.

**Incluye gradas de serie. Puedes adquirir las guías telescópicas como accesorio, pág. 192.

• Sí tiene/-No tiene. Todas las prestaciones en detalle en las tablas técnicas pág. 198.

Glosario de prestaciones pág. 194.



Cocción con vapor 100%

Para cocinar de forma sana y sabrosa los alimentos, sin grasas y conservando mejor sus nutrientes, así como su textura y color original. Un entorno de cocción con vapor 100% es ideal para pescados, mariscos, verduras... ya que intensifica su sabor y mantiene todas sus propiedades.

Además, te permitirá cocinar a baja temperatura.

Cocción tradicional con vapor añadido

Preparación de asados más sabrosos gracias al aporte de humedad adicional, con 3 intensidades, durante el proceso de horneado tradicional. La carne, el pescado y las verduras permanecen jugosos y tiernos, para unos resultados profesionales. Ideal también para volver a calentar y regenerar los platos preparados el día de antes, manteniendo su textura y sabores originales, o para fermentar masa, si lo que te gusta es la repostería.

Sistema de apertura y cierre SoftMove

Permite tanto una apertura como un cierre suave y sin golpes de la puerta, proporcionando una mayor comodidad y seguridad.



Depósito de agua fácilmente accesible

El depósito de agua se encuentra situado detrás del frontal. Pulsando tan solo un botón en la electrónica, podrás extraer el depósito para rellenarlo cuando sea necesario, sin interrumpir el proceso de cocción ni provocar pérdidas de calor. Máxima comodidad y eficiencia. Cuenta con una capacidad de hasta 1 litro de agua y mediante el TFT te avisará cuando sea necesario rellenarlo.

Serie | 8

Hornos pirolíticos



HBG6764S1

Modelo	HBG6764S1	HBG676ES1
EAN	4242002808062	4242002789057
Precio de referencia	1.160 €	1.095 €
Acabado	Cristal negro y acero	Cristal negro y acero
Electrónica	Display TFT con imágenes y textos	Display TFT con imágenes y textos
Apertura de puerta	Abatible SoftMove	Abatible SoftMove
Eficiencia energética*	A+	A+
Tecnologías de cocción		
100% vapor/Vapor añadido	-/-	-/-
Microondas/Combinado	-/-	-/-
Multifunción/Modos de calentamiento	•/13	•/13
PerfectBake/PerfectRoast	•/•	•/•
Assist/Recetas Gourmet	•/-	•/-
Calentamiento profesional	4D	4D
Iluminación interior	Halógena	Halógena
Tipo de limpieza	Pirolítico	Pirolítico
Railes telescópicos	1	**
Capacidad interior (litros)	71	71
Recetario	Gratuito bajo pedido	Gratuito bajo pedido
Home Connect	-	-

*Dentro del rango de A+++ a D.

**Incluye gradas de serie. Puedes adquirir las guías telescópicas como accesorio, pág. 192.

• Sí tiene/- No tiene. Todas las prestaciones en detalle en las tablas técnicas pág. 199.

Glosario de prestaciones pág. 194.



PerfectBake: asistente de repostería

Un sensor ubicado en el interior de la cavidad del horno controla todo el proceso de cocción. Mide la cantidad de humedad que hay en la cavidad y es capaz de determinar cuándo el pastel está en su punto perfecto. Entonces, te avisa y finaliza automáticamente el proceso de cocción.

PerfectRoast: termosonda con 3 puntos de medición

Para una cocción perfecta no solo es importante conseguir unos resultados de horneado y asado perfectos, sino también del interior del alimento.

La termosonda sirve para carnes y pescados y debe quedar completamente introducida en el interior del alimento. Se encarga de medir la temperatura más fría en el interior del alimento de manera precisa para garantizar su punto óptimo y deseado. Una vez alcanzada la temperatura interior deseada, suena una señal acústica y se desconecta. Una cocción perfecta desde el interior hasta el exterior.

Assist: asistente de cocinado

Con esta función solo tendrás que preocuparte de seleccionar el tipo de alimento que vas a cocinar. El resto, lo hará tu horno Bosch por ti. En función del alimento seleccionado, el horno establece los ajustes y opciones necesarias para obtener los mejores resultados de cocción. Además, te proporcionará consejos sobre cómo cocinar ese alimento como, por ejemplo, indicando el nivel en el que debes colocar la bandeja o el tipo de recipiente más adecuado.

Serie | 8

Hornos pirolíticos



HBG675BW1

Modelo	HBG675BW1	HBG675BB1	HBG673BS1F
EAN	4242002808635	4242002808673	4242002808703
Precio de referencia	875 €	875 €	855 €
Acabado	Cristal blanco	Cristal negro	Cristal negro y acero
Electrónica	Display TFT con símbolos	Display TFT con símbolos	Display TFT con símbolos
Apertura de puerta	Abatible SoftMove	Abatible SoftMove	Abatible SoftMove
Eficiencia energética*	A+	A+	A+
Tecnologías de cocción			
100% vapor/Vapor añadido	-/-	-/-	-/-
Microondas/Combinado	-/-	-/-	-/-
Multifunción/Modos de calentamiento	●/13	●/13	●/10
PerfectBake/PerfectRoast	-/-	-/-	-/-
Assist/Recetas Gourmet	-/10	-/10	-/10
Calentamiento profesional	4D	4D	4D
Iluminación interior	Halógena	Halógena	Halógena
Tipo de limpieza	Pirolítico	Pirolítico	Pirolítico
Raíles telescópicos	**	**	**
Capacidad interior (litros)	71	71	71
Recetario	Bajo pedido	Bajo pedido	Bajo pedido
Home Connect	-	-	-

*Dentro del rango de A+++ a D.

**Incluye gradas de serie. Puedes adquirir las guías telescópicas como accesorio, pág. 192.

● Si tiene/-No tiene. Todas las prestaciones en detalle en las tablas técnicas pág. 199.

Glosario de prestaciones pág. 194.



HBG673BS1F

Recetas Gourmet

Elige el tipo de alimento que deseas cocinar y selecciona el peso de éste. La cocción se realiza de manera automática para que puedas disfrutar de un resultado de cocinero profesional de la forma más sencilla.

Sistema de calentamiento 4D Profesional

Ahora puedes cocinar simultáneamente hasta con 4 bandejas a la vez, con unos resultados de cocción perfectos. La turbina ventilador, con tecnología EcoSilence, más silenciosa y eficiente, mueve un mayor caudal de aire para asegurar una mejor distribución de calor en toda la cavidad. La distribución del calor es tan perfecta que independientemente del nivel en el que cocines, los resultados serán siempre perfectos.

Limpieza pirolítica

Gracias a la exposición a altas temperaturas, este proceso de limpieza consigue descomponer los restos de grasa y suciedad en el horno. Tan solo es necesario, tras la pirólisis, pasar un paño húmedo por el interior de la cavidad y la puerta. Se consigue así una perfecta limpieza del interior. El coste de esta limpieza es muy reducido, ya que desde aproximadamente 0,50 €* se puede realizar un proceso de pirólisis.

*Comisión Nacional de la Energía. Precio de la electricidad: 0,1576 €/kWh. Supuesto hogar con 4 kW de potencia contratada y 3.487 kWh de consumo anual.

Serie | 8

Horno multifunción



HBG635NS1

Modelo	HBG635NS1
EAN	4242002807706
Precio de referencia	730 €
Acabado	Cristal negro y acero
Electrónica	Display TFT con símbolos
Apertura de puerta	Abatible SoftMove
Eficiencia energética*	A+
Tecnologías de cocción	
100% vapor/Vapor añadido	-/-
Microondas/Combinado	-/-
Multifunción/Modos de calentamiento	●/13
PerfectBake/PerfectRoast	-/-
Assist/Recetas Gourmet	-/10
Calentamiento profesional	4D
Iluminación interior	Halógena
Tipo de limpieza	Panel trasero autolimp.
Raíles telescópicos	1
Capacidad interior (litros)	71
Recetario	Bajo pedido
Home Connect	-

*Dentro del rango de A+++ a D.

● Si tiene/-No tiene. Todas las prestaciones en detalle en las tablas técnicas pág. 199. Glosario de prestaciones pág. 194.

Sistema de apertura y cierre SoftMove

Permite tanto una apertura como un cierre de la puerta suave y sin golpes, para una mayor comodidad y seguridad.



Panel trasero autolimpiante

Olvidate de tener que limpiar el panel trasero del interior del horno. Esta limpieza se realiza gracias a un proceso de oxidación que a altas temperaturas descompone la grasa y el resto de suciedad que hay en el interior del horno. No es necesario utilizar ningún tipo de producto.

Serie | 6

Hornos pirolíticos



NUEVO

NUEVO

Modelo	HBA5785S0	HBA5780S00
EAN	4242005056712	4242005056675
Precio de referencia	755 €	680 €
Acabado	Cristal negro y acero	Cristal negro y acero
Electrónica	Display LCD y mandos ocultables	Display LCD y mandos ocultables
Apertura de puerta	Abatible	Abatible
Eficiencia energética*	A	A
Tecnologías de cocción		
100% vapor/Vapor añadido	-/-	-/-
Microondas/Combinado	-/-	-/-
Multifunción/Modos de calentamiento	●/10	●/10
Termosonda	•	-
Assist/Recetas Gourmet	-/30	-/30
Calentamiento profesional	3D	3D
Iluminación interior	Halógena	Halógena
Tipo de limpieza	Pirolítico	Pirolítico
Clip Rails	1	1
Capacidad interior (litros)	71	71
Recetario	-	-
Home Connect	-	-



HBA5785S0

*Dentro del rango de A+++ a D.

• Sí tiene/-No tiene. Todas las prestaciones en detalle en las tablas técnicas pág. 200. Glosario de prestaciones pág. 194.



Display LCD y mandos ocultables

Los nuevos hornos Serie 6 incorporan un diseño renovado combinando cristal negro y acero, consiguiendo un perfecto equilibrio. Un gran display LCD permite una clara y perfecta visualización de toda la información necesaria. Junto a él, los nuevos mandos ocultables que permiten sacarlos solo cuando sea necesario, facilitando el manejo y limpieza exterior del horno.

Mayor capacidad interior

Los nuevos hornos ofrecen una mayor capacidad interior alcanzando hasta 71 litros. Todo ello es posible gracias al rediseño interior de los nuevos hornos.

Además, las nuevas bandejas que traen de serie los nuevos hornos de Bosch cuentan con una mayor profundidad y por tanto capacidad para poder cocinar mayor cantidad de una sola vez.



Termosonda

Ahora, en Serie 6 podrás disfrutar de la termosonda con 1 punto de medición. Su objetivo es medir la temperatura del interior del alimento, por ello debe estar introducida totalmente y colocada con precisión. Apta para carnes, aves y pescados.

Una vez alcanza la temperatura deseada, el proceso de cocción se desconecta. Obtén los mejores resultados por dentro y por fuera.

Limpieza pirolítica

Gracias a la exposición a altas temperaturas, aproximadamente 500°C, se consigue descomponer los restos de grasa y suciedad del interior del horno. Puedes elegir entre 3 niveles de intensidad en función del grado de suciedad de la cavidad de tu horno.

Serie | 6

Hornos pirolíticos



HBA5780W0

	NUEVO	NUEVO	NUEVO
Modelo	HBA5780W0	HBA5780B0	HBB578BS00
EAN	4242005056699	4242005056651	4242005056835
Precio de referencia	680 €	680 €	730 €
Acabado	Cristal blanco	Cristal negro	Cristal negro y acero
Electrónica	Display LCD y mandos ocultables		Display LCD y mandos ocultables
Apertura de puerta	Abatible		Extraíble
Eficiencia energética*	A		A
Tecnologías de cocción			
100% vapor/Vapor añadido	-/-		-/-
Microondas/Combinado	-/-		-/-
Multifunción/Modos de calentamiento	•/10		•/10
Termosonda	-		-
Assist/Recetas Gourmet	-/30		-/30
Calentamiento profesional	3D		3D
Illuminación interior	Halógena		Halógena
Tipo de limpieza	Pirólítico		Pirólítico
Clip Rails	1		**
Capacidad interior (litros)	71		71
Recetario	-		-
Home Connect	-		-

*Dentro del rango de A+++ a D.

**Incluye gradas de serie. Puedes adquirir Clip Rails como accesorio, pág. 193.

• Si tiene/-No tiene. Todas las prestaciones en detalle en las tablas técnicas pág. 200. Glosario de prestaciones pág. 194.

Limpieza pirolítica

Gracias a la exposición a altas temperaturas, aproximadamente 500°C, se consigue descomponer los restos de grasa y suciedad del interior del horno. Tan solo es necesario, tras la pirólisis, pasar un paño húmedo y retirar los restos. Puedes elegir entre 3 niveles de intensidad en función del grado de suciedad de la cavidad de tu horno.

El coste de esta limpieza es muy reducido, ya que por aproximadamente 0,50 €* se puede realizar un proceso de pirólisis.

Recetas Gourmet

Como novedad, los nuevos hornos incluyen nuevas recetas Gourmet, entre 10 y 30 según modelo. Incluyen recetas de alimentos variados tanto carne, pescado como aves. Solo tendrás que seleccionar el tipo de alimento y el peso de la pieza que quieres cocinar. Fácil, cómodo y sencillo.

Calentamiento 3D Profesional

Podrás hornear en 3 niveles diferentes obteniendo muy buenos resultados de cocción.

Gracias a la resistencia trasera junto con la turbina ventilador, se consigue calentar el aire interior. Además, el difusor de aire permite su perfecta distribución en el interior para conseguir un asado homogéneo.



Bandeja antiadherente

Nuevo accesorio que hará que el proceso de cocción sea sencillo, sobre todo a la hora de limpiarla. Cuenta con un recubrimiento especial que evita que puedan quedarse restos de alimentos adheridos a la bandeja durante el ciclo de cocción.

*Comisión Nacional de la Energía. Precio de la electricidad: 0,1576 €/kWh. Supuesto hogar con 4 kW de potencia contratada y 3.487 kWh de consumo anual.

Serie | 6

Hornos multifunción



HBA5370S0

	NUEVO	NUEVO	NUEVO
Modelo	HBA5370S0	HBA5370W0	HBA5370B0
EAN	4242005056514	4242005056521	4242005056507
Precio de referencia	550 €	550 €	550 €
Acabado	Cristal negro y acero	Cristal blanco	Cristal negro
Electrónica	Display LCD y mandos ocultables	Display LCD y mandos ocultables	Display LCD y mandos ocultables
Apertura de puerta	Abatible	Abatible	Abatible
Eficiencia energética*	A	A	A
Tecnologías de cocción			
100% vapor/Vapor añadido	-/-	-/-	-/-
Microondas/Combinado	-/-	-/-	-/-
Multifunción/Modos de calentamiento	•/7	•/7	•/7
Termosonda	-	-	-
Assist/Recetas Gourmet	-/10	-/10	-/10
Calentamiento profesional	3D	3D	3D
Iluminación interior	Halógena	Halógena	Halógena
Tipo de limpieza	Panel trasero autolimp.	Panel trasero autolimp.	Panel trasero autolimp.
Clip Rails	1	1	1
Capacidad interior (litros)	71	71	71
Recetario	-	-	-
Home Connect	-	-	-

*Dentro del rango de A+++ a D.

• Si tiene/-No tiene. Todas las prestaciones en detalle en las tablas técnicas pág. 201. Glosario de prestaciones pág. 194.



Panel trasero autolimpiante

Olvídate de tener que limpiar el panel trasero del interior del horno. Esta limpieza se realiza gracias a un proceso de oxidación que a altas temperaturas descompone la grasa y el resto de suciedad que hay en el interior del horno. No es necesario utilizar ningún tipo de producto.



Clip Rails: railes telescópicos intercambiables en altura

Fácilmente instalables, permiten poderlos colocar en cualquier nivel de tu horno. Además, proporcionan una fácil extracción de las bandejas del interior del horno.



Microondas BEL554MW0 Serie | 6
Horno HBA5370W0 Serie | 6

Serie | 6

Horno multifunción



HBB537BS0

NUEVO

Modelo	HBB537BS0
EAN	4242005056774
Precio de referencia	595 €
Acabado	Cristal negro y acero
Electrónica	Display LCD y mandos ocultables
Apertura de puerta	Extraíble
Eficiencia energética*	A
Tecnologías de cocción	
100% vapor/Vapor añadido	-/-
Microondas/Combinado	-/-
Multifunción/Modos de calentamiento	•/7
Termosonda	-
Assist/Recetas Gourmet	-/10
Calentamiento profesional	3D
Iluminación interior	Halógena
Tipo de limpieza	Panel trasero autolimp.
Clip Rails	**
Capacidad interior (litros)	71
Recetario	-
Home Connect	-

*Dentro del rango de A+++ a D.

**Incluye gradas de serie. Puedes adquirir Clip Rails como accesorio, pág. 193.

• Sí tiene/-No tiene. Todas las prestaciones en detalle en las tablas técnicas pág. 201. Glosario de prestaciones pág. 194.



Bandejas Twin

Los nuevos hornos no vienen solos. Estas nuevas bandejas Twin tiene el tamaño ideal para poderlas guardar en el frigorífico o para cocinar pequeñas cantidades de manera independiente simultáneamente en el mismo nivel o en diferente.

Además, son lavables en el lavavajillas. Por tanto, fácil manejo, fácil limpieza y fácil adquisición como accesorio compatible con tu nuevo horno Serie 6 Bosch.



Display LCD y mandos ocultables

Nuevo diseño renovado por fuera y por dentro de los hornos Serie 6 de Bosch. Electrónicas renovadas con LCD que harán un manejo mucho más sencillo e intuitivo de tu horno. Además, cuentan con nuevos mandos ocultables, los cuales facilitan la limpieza exterior del horno y hacen que su manejo sea fácil y sencillo. Puedes seleccionar el tipo de calentamiento y la temperatura deseada.

Recetas Gourmet

Los nuevos modelos Serie 6 incorporan nuevas recetas Gourmet, entre 10 y 30 según modelo. Incluyen recetas de alimentos variados tanto carne, pescado como aves.

Solo tendrás que seleccionar el alimento y el peso del tipo de alimento que quieres cocinar. Fácil, cómodo y sencillo.



Serie | 6

Horno pitolítico 90 x 60 cm

NUEVO

Modelo	VBD5780S0
EAN	4242005034758
Precio de referencia	1.890 €
Acabado	Cristal negro y acero
Electrónica	Display LCD y mandos ocultables
Apertura de puerta	Abatible
Eficiencia energética*	A+
Tecnologías de cocción	
100% vapor/Vapor añadido	-/-
Microondas/Combinado	-/-
Multifunción/Modos de calentamiento	•/10
Termosonda	-
Assist/Recetas Gourmet	-/-
Calentamiento profesional	-
Iluminación interior	Halógena
Tipo de limpieza	Pirolítico
Clip Rails	1
Capacidad interior (litros)	112
Recetario	-
Home Connect	-



VBD5780S0

*Dentro del rango de A+++ a D.
 • Sí tiene/-No tiene. Todas las prestaciones en detalle en las tablas técnicas pág. 201.
 Glosario de prestaciones pág. 194.

HORNOS

Mayor capacidad interior

Nuevo diseño, nuevas medidas, más capacidad... ¡hasta 112 litros de capacidad interior! El nuevo modelo Serie 6 con medidas especiales de 90 x 60 cm te deja cocinar prácticamente sin límites.

Acabado cristal junto con detalles en acero que hace que tenga un equilibrio perfecto. La nueva electrónica con pantalla LCD de luz clara y blanca permite visualizar mejor la información y junto con los mandos ocultables le da un toque renovado a tu cocina.

Limpieza pirolítica

Gracias a la exposición a altas temperaturas, aproximadamente 500°C, se consigue descomponer los restos de grasa y suciedad del interior del horno. Tan solo es necesario, tras la pirólisis, pasar un paño húmedo por el interior de la cavidad y la puerta. Se consigue así una perfecta limpieza. Puedes elegir entre 3 niveles de intensidad de pirólisis en función del grado de suciedad del interior de tu horno.

Durante la pirólisis, por temas de seguridad, la puerta queda bloqueada.

Clip Rails: raíles telescópicos intercambiables en altura

Fácilmente instalables, permiten poderlos colocar en cualquier nivel de tu horno. Además, proporcionan una fácil extracción de las bandejas del interior del horno.

Los nuevos hornos Bosch no vienen solos

Descubre los nuevos accesorios compatibles con los nuevos hornos (ver más información pág. 192-193).



VBD5780S0

Serie | 4

Hornos pirolíticos



HBA5740R0

	NUEVO	NUEVO
Modelo	HBA5740R0	HBA574BR00
EAN	4242005069361	4242005069354
Precio de referencia	620 €	595 €
Acabado	Cristal negro y acero	Cristal negro y acero
Electrónica	Display LED y mandos fijos	Display LED y mandos fijos
Apertura de puerta	Abatible	Abatible
Eficiencia energética*	A	A
Tecnologías de cocción		
100% vapor/Vapor añadido	-/-	-/-
Microondas/Combinado	-/-	-/-
Multifunción/Modos de calentamiento	•/7	•/7
Termosonda	-	-
Assist/Recetas Gourmet	-/10	-/10
Calentamiento profesional	3D	3D
Iluminación interior	Halógena	Halógena
Tipo de limpieza	Pirolítico	Pirolítico
Clip Rails	1	**
Capacidad interior (litros)	71	71
Recetario	-	-
Home Connect	-	-

*Dentro del rango de A+++ a D.

**Incluye gradas de serie. Puedes adquirir Clip Rails como accesorio, pág. 193.

• Si tiene/-No tiene. Todas las prestaciones en detalle en las tablas técnicas pág. 202.

Glosario de prestaciones pág. 194.



Diseño renovado

Los nuevos modelos Bosch Serie 4 incorporan un diseño renovado. Cuenta con una electrónica LED, aportando un toque moderno e innovador. Cuenta con 2 mandos fijos a ambos lados del display LED con los que podrás elegir el modo de calentamiento y la temperatura deseada.



Limpieza pirolítica

Lo más tedioso de la cocina siempre ha sido la limpieza. Gracias a este sistema de limpieza pirolítica que incorporan algunos hornos Bosch podemos elegir entre 3 niveles de intensidad en función de la suciedad del interior del horno. No nos tendremos que preocupar por nada. Al alcanzar altas temperaturas se desintegra la suciedad que hay en el interior del horno y una vez finalizado solo tendrás que pasar un paño por la cavidad interior y la puerta. Todo ello, consumiendo desde 0,50 €*. La comodidad no tiene precio.

*Comisión Nacional de la Energía. Precio de la electricidad: 0,1576 €/kWh. Supuesto hogar con 4 kW de potencia contratada y 3.487 kWh de consumo anual.

Serie | 4

Hornos multifunción



HBA512ER0

	NUEVO HBA512ER0	NUEVO HBA512BR0
Modelo	HBA512ER0	HBA512BR0
EAN	4242005056484	4242005056477
Precio de referencia	435 €	410 €
Acabado	Cristal negro y acero	Cristal negro y acero
Electrónica	Display LED y mandos fijos	Display LED y mandos fijos
Apertura de puerta	Abatible	Abatible
Eficiencia energética*	A	A
Tecnologías de cocción		
100% vapor/Vapor añadido	-/-	-/-
Microondas/Combinado	-/-	-/-
Multifunción/Modos de calentamiento	●/7	●/7
Termosonda	-	-
Assist/Recetas Gourmet	-/-	-/-
Calentamiento profesional	3D	3D
Iluminación interior	Halógena	Halógena
Tipo de limpieza	-	-
Clip Rails	- (1 guía estándar)	**
Capacidad interior (litros)	71	71
Recetario	-	-
Home Connect	-	-

*Dentro del rango de A+++ a D.

**Incluye gradas de serie. Puedes adquirir Clip Rails como accesorio, pág. 193.

● Si tiene/-No tiene. Todas las prestaciones en detalle en las tablas técnicas pág. 202. Glosario de prestaciones pág. 194.

Mayor capacidad interior

Los nuevos hornos Bosch Serie 4 cuentan con mayor capacidad interior, hasta 71 litros. Esto se debe a una renovación del diseño del horno, no solo por fuera sino por dentro, optimizando sus medidas y ganando espacio interior. Sácale el máximo partido a tu horno Bosch y comparte esa experiencia.

Modos de calentamiento

Podrás elegir entre los diferentes modos de calentamiento según las necesidades de cada momento. Seleccionando el modo de calentamiento deseado se activarán las resistencias necesarias de tu horno para que obtengas los mejores resultados.

¡No vienen solos!

Los nuevos hornos Bosch vienen acompañados de nuevos accesorios como:

- ▶ Clip Rails: raíles telescópicos intercambiables en altura.
- ▶ Bandejas Twin.
- ▶ Bandeja antiadherente con recubrimiento cerámico.

Para más información, consulta la página 193.



Modo de calentamiento 3D Profesional

Gracias a la tecnología interior de los hornos Bosch podrás cocinar en hasta 3 niveles de los 5 que tiene el horno al mismo tiempo obteniendo unos resultados perfectos. Esto se debe a su ventilador trasero que garantiza un reparto homogéneo del aire caliente en toda la cavidad del horno necesario para que tus platos queden como los de un auténtico chef.

Serie | 2

Horno multifunción



HBA510BRO

NUEVO

Modelo	HBA510BRO
EAN	4242005029792
Precio de referencia	360 €
Acabado	Cristal negro y acero
Electrónica	Mandos fijos
Apertura de puerta	Abatible
Eficiencia energética*	A
Tecnologías de cocción	
100% vapor/Vapor añadido	-/-
Microondas/Combinado	-/-
Multifunción/Modos de calentamiento	•/5
Termosonda	-
Assist/Recetas Gourmet	-/-
Calentamiento profesional	3D
Iluminación interior	Halógena
Tipo de limpieza	-
Clip Rails	**
Capacidad interior (litros)	71
Recetario	-
Home Connect	-

*Dentro del rango de A+++ a D.

**Incluye gradas de serie. Puedes adquirir Clip Rails como accesorio, pág. 193.

• Si tiene/-No tiene. Todas las prestaciones en detalle en las tablas técnicas pág. 202. Glosario de prestaciones pág. 194.



Calentamiento 3D Profesional

Podrás hornear en 3 niveles diferentes obteniendo muy buenos resultados de cocción.

Gracias a la resistencia trasera junto con la turbina ventilador, se consigue calentar el aire interior. Además, el difusor de aire permite su perfecta distribución en el interior para conseguir un asado homogéneo.



Capacidad interior

Hasta 71 litros donde podrás disfrutar de tus mejores platos, jugosos y sabrosos como los de un chef profesional.

Combínalo en tu cocina

Si buscas diferentes opciones de cómo instalar tu horno en la cocina, puedes hacer la combinación en columna de horno y microondas consiguiendo un diseño Bosch perfectamente combinado. Equilibrio perfecto de cristal negro y acero junto con las electrónicas en color rojo o blanco.





Serie | 2

Cocinas independientes



HKA050020

	NUEVO	NUEVO
Modelo	HKA050020	HGA030D20
EAN	4242005042340	4242005042753
Precio de referencia	645 €	525 €
Alto x ancho x fondo (cm)	85 x 60 x 60	85 x 60 x 60
Acabado	Blanco	Blanco
Apertura de la puerta del horno	Abatible	Abatible
Tipo de cocina	Vitrocerámica	Gas
Prestaciones horno		
Tecnología	Eléctrico	Gas
Capacidad interior	71 litros	71 litros
Radiación/modos calentamiento	•/5	-/3
Iluminación interior	•	•
Prestaciones placa		
Tecnología	Vitrocerámica	Gas
Número de fuegos	4	4
Indicador calor residual	•	-
Seguridad GasStop	-	•
Control	Mandos	Mandos
Recetario	-	-
Home Connect	-	-

• Sí tiene/-No tiene. Todas las prestaciones en detalle en las tablas técnicas pág. 203. Glosario de prestaciones pág. 194.

Cocinas independientes

Nuevos modelos de libre instalación de 60 cm donde podrás encontrar horno y placa de gas o vitrocerámica. Lo que mejor se adapte a tus necesidades.

Horno con capacidad de hasta 71 litros

Gran capacidad para poder cocinar tus alimentos para toda la familia. Su cavidad interior se encuentra recubierta con un esmalte de baja adherencia, que facilita su limpieza. Además, cuenta con un cajón inferior integrado para guardar la vajilla y optimizar el espacio.







Placa de gas

Para a quien le guste la cocina tradicional, la placa de gas cuenta con 4 fuegos con potencia desde 1 kW hasta 3 kW. Por supuesto incorpora la máxima seguridad con el sistema Gas Stop para evitar posibles fugas de gas, y el autoencendido, por lo que ya no necesitarás ni mecheros ni cerillas.

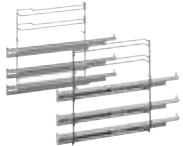
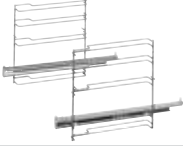
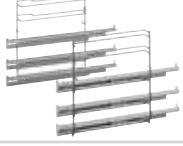
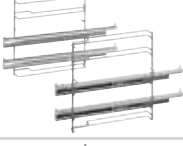
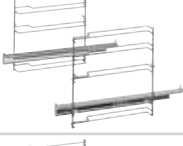
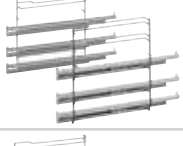
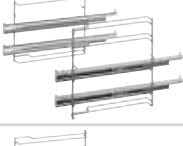

Placa vitrocerámica

Cuenta con 4 amplias zonas de cocción para poder cocinar simultáneamente varios platos de manera independiente. Estas zonas se componen de 2 fuegos con diámetro de 15 cm cada uno, otra de 18 cm y otra de 21 cm. Además, incorpora indicadores de calor residual para cada una de las zonas.

Accesorios para hornos Serie 8

	Modelo	Descripción	Válido para
	HEZ638D30 EAN: 4242002810195 Precio de referencia: 120 €	Raíles telescópicos aptos para hornos con vapor 100%, 3 niveles, 100% extraíbles, con freno de máxima seguridad.	HSG636XS6, HSG636BS1, HSG636BW1
	HEZ638D10 EAN: 4242002810171 Precio de referencia: 60 €	Raíles telescópicos aptos para hornos con vapor 100%, 1 nivel, 100% extraíbles, con freno de máxima seguridad.	HSG636XS6, HSG636BS1, HSG636BW1
	HEZ638370 EAN: 4242002810164 Precio de referencia: 120 €	Raíles telescópicos pirolizables (aptos también para vapor añadido), 3 niveles, 100% extraíbles, con freno de máxima seguridad.	HRG6767S2, HBG6764S1, HBG676ES1, HBG675BW1, HBG675BB1, HBG673BS1F
	HEZ638270 EAN: 4242002810140 Precio de referencia: 90 €	Raíles telescópicos pirolizables (aptos también para vapor añadido), 2 niveles, 100% extraíbles, con freno de máxima seguridad.	HRG6767S2, HBG6764S1, HBG676ES1, HBG675BW1, HBG675BB1, HBG673BS1F
	HEZ638170 EAN: 4242002810119 Precio de referencia: 60 €	Raíles telescópicos pirolizables (aptos también para vapor añadido), 1 nivel, 100% extraíbles, con freno de máxima seguridad.	HRG6767S2, HBG6764S1, HBG676ES1, HBG675BW1, HBG675BB1, HBG673BS1F
	HEZ638300 EAN: 4242002810157 Precio de referencia: 110 €	Raíles telescópicos (aptos también para vapor añadido), 3 niveles, 100% extraíbles, con freno de máxima seguridad.	HRG635BS1, HBG635NS1
	HEZ638200 EAN: 4242002810133 Precio de referencia: 80 €	Raíles telescópicos (aptos también para vapor añadido), 2 niveles, 100% extraíbles, con freno de máxima seguridad.	HRG635BS1, HBG635NS1
	HEZ638100 EAN: 4242002810096 Precio de referencia: 50 €	Raíles telescópicos (aptos también para vapor añadido), 1 nivel, 100% extraíbles, con freno de máxima seguridad.	HRG635BS1, HBG635NS1
	HEZ633073 EAN: 4242002879840 Precio de referencia: 40 €	Bandeja universal extraprofunda. Dimensiones (longitud x ancho x alto): 455 x 375 x 81 mm.	Todos los hornos y compactos de la Serie 8. Apta para pirólisis. Apta para modos tradicionales y combinados con microondas (no apta para uso solo con microondas).
	HEZ632070 EAN: 4242002810041 Precio de referencia: 35 €	Bandeja universal profunda. Dimensiones (longitud x ancho x alto): 455 x 375 x 38 mm.	Todos los hornos y compactos de la Serie 8. Apta para pirólisis. Apta para modos tradicionales y combinados con microondas (no apta para uso solo con microondas).
	HEZ631070 EAN: 4242002810027 Precio de referencia: 30 €	Bandeja esmaltada plana. Dimensiones (longitud x ancho x alto): 455 x 375 x 30 mm.	Todos los hornos y compactos de la Serie 8. Apta para pirólisis. Apta para modos tradicionales y combinados con microondas (no apta para uso solo con microondas).
	HEZ636000 EAN: 4242002842400 Precio de referencia: 40 €	Bandeja de vidrio. Dimensiones (longitud x ancho x alto): 455 x 364 x 30 mm.	Todos los hornos y compactos de la Serie 8. No apta para pirólisis.
	HEZ860060 EAN: 4242002386607 Precio de referencia: 30 €	Accesorio embellecedor para cubrir el frontal y la balda intermedia entre dos hornos de la Serie 8.	Todos los hornos y compactos de la Serie 8.

Accesorios para hornos Serie 6, Serie 4 y Serie 2

	Modelo	Descripción	Válido para
	HEZ532010 NUEVO EAN: 4242005054428 Precio de referencia: 40 €	Bandeja antiadherente. Cuenta con un recubrimiento antiadherente cerámico que evita que se queden los alimentos pegados. Resistente a temperaturas de hasta 300°C. No se puede lavar en el lavavajillas ni mantener en el interior del horno en caso de realizar una limpieza pirolítica.	Todos los modelos Serie 6, Serie 4 y Serie 2, con apertura abatible.
	HEZ530000 NUEVO EAN: 4242005054480 Precio de referencia: 45 €	Bandejas Twin: 2 bandejas de tamaño medio que permite cocinar dos platos de manera independiente y simultánea. Son lavables en el lavavajillas. No deben permanecer en el interior del horno en caso de realizar una limpieza pirolítica.	Todos los modelos Serie 6, Serie 4 y Serie 2 con puerta abatible. No compatibles con Clip Rails.
	HEZ538000 NUEVO EAN: 4242005054459 Precio de referencia: 50 €	Clip Rails: raíles telescópicos intercambiables en altura de fácil instalación. Puedes ponerlos en el nivel que quieras y tantos cuantos quieras hasta 5 niveles en el interior del horno. No son pirolizables.	Todos los modelos Serie 6, Serie 4 y Serie 2, con puerta abatible.

Clip Rails: raíles telescópicos intercambiables en altura

Fácilmente instalables. Permiten poderlos colocar en cualquier nivel de tu horno. Además, proporcionan una fácil extracción de las bandejas del interior del horno.

Paso 1.



El Clip Rail se encuentra instalado por ejemplo en el nivel 3 del horno.

Paso 2.



Para desanclarlo, debemos presionar sobre el punto que se indica con la palabra "Push" y moverlo ligeramente hacia el interior del horno. Así, conseguimos su extracción total.

Paso 3.



Tras ello, si deseamos colocarlo en otro nivel, solo tenemos que anclar la parte trasera del Clip Rail a la grada, y presionando ligeramente, anclar la parte delantera hasta que quede perfectamente fijado.

Glosario

Tecnología

Assist: asistente de cocinado

Selecciona el tipo de alimento que se desea cocinar y su peso, y el horno configura los parámetros de cocción para obtener los mejores resultados. Además, te ofrece consejos de cómo desarrollar el proceso de cocción.

Cocción con vapor 100%

Para cocinar de forma sana y sabrosa los alimentos, sin grasas y conservando sus nutrientes e intensificando los sabores. Ideal para pescados, mariscos y verduras.

Cocción tradicional con vapor añadido

Puedes elegir entre 3 niveles de intensidad y conseguir ese efecto de crujiente por fuera y jugoso por dentro. Compatible con: Sistema de calentamiento 4D Profesional, Calor superior e inferior, Grill con aire caliente y Mantener caliente.

Home Connect

Controla tu electrodoméstico desde cualquier lugar. Descárgate la app y podrás:

- ▶ Ajustar las opciones de cocción.
- ▶ Precalear tu horno.
- ▶ Disfrutar de un amplio recetario.

Iluminación LED

Clara y cálida que permite una mejor visualización del interior del horno. Máximo rendimiento, durabilidad y mínimo consumo.

Limpieza pirolítica

Este proceso de limpieza consigue descomponer los restos de grasa y suciedad en el horno. Puedes elegir entre 3 niveles de intensidad según el grado de suciedad interior. Se consigue así una limpieza y desinfección perfectas, tanto en la cavidad como en la puerta y bandeja.

Recetas Gourmet

Elige el tipo de alimento que deseas cocinar y selecciona el peso de éste.

Sensor PerfectBake

Modo automático de repostería que mide mediante un sensor la humedad que hay dentro de la cavidad. De tal forma, que finaliza el proceso de cocción cuando se alcanza el punto óptimo.

Sistema de apertura y cierre SoftMove

Permite tanto una apertura como un cierre de la puerta suave y sin golpes, para una mayor comodidad y seguridad.

Sistema de calentamiento 4D Profesional

Permite cocinar hasta en 4 niveles al mismo tiempo evitando la mezcla de olores al cocinar dos platos a la vez. Gracias a la mejor distribución del calor en el interior de la cavidad, es posible colocar las bandejas en cualquier nivel.

Sistema de calentamiento 3D Profesional

Permite cocinar hasta en 3 niveles al mismo tiempo evitando la mezcla de olores al cocinar dos platos a la vez.

Termosonda PerfectRoast

Mide la temperatura de forma precisa en 3 puntos del interior del alimento. Cuando se haya alcanzado la temperatura perfecta en el centro del alimento, el horno se desconecta automáticamente. Ideal para piezas de carne, aves, pescados y otros muchos alimentos.

Modos de calentamiento y funciones

Calor inferior

El calor proviene de la resistencia inferior. Función adecuada para dorar galletas o preparar arroz al horno.

Calor intenso

Para platos con base crujiente.

Calor superior e inferior

El calor proviene de las resistencias superior e inferior. Es el sistema de horneado y asado tradicional apropiado para preparar pan, galletas, pastas y asados en un nivel.

Calor superior e inferior suave

El calor procede homogéneamente de las resistencias superior e inferior, con un consumo energético muy optimizado. Permite cocinar pequeñas cantidades de alimentos en un nivel.

Calor superior e inferior con circulación de aire

Permite la cocción simultánea a dos niveles de varios platos sin que se mezclen sabores ni olores.

Cocción suave a baja temperatura

Para cocinar lentamente piezas de carne en un recipiente abierto. El calor proviene a temperatura baja de las resistencias inferior y superior.

Deshidratar

Ideal para preparar hierbas, frutas y verduras deshidratadas.

Descongelación

Para descongelar todo tipo de alimentos de forma óptima.

Fermentar

Para masa de levadura y masa madre. La masa sube con rapidez y no se reseca, conservando toda su elasticidad.

Función Pizza

Para pizza y platos que requieran mucho calor inferior. Adecuada también para la preparación rápida de alimentos congelados sin necesidad de precalentamiento.

Grill

Permite gratinar, ahorrando energía, platos de pequeño tamaño (tarteras, tostadas, etc). Se calienta únicamente la parte central de la resistencia del grill. Cuenta con 3 niveles de intensidad.

Grill con aire caliente

Para asar al grill piezas grandes y pescados en una sola pieza. Combinación del grill y del ventilador para que el aire caliente emitido por el grill envuelva los alimentos.

Grill de amplia superficie

Para gratinar grandes bandejas o diversos alimentos a la vez. Cuenta con 3 niveles de intensidad.

Mantener caliente

Permite mantener la comida caliente antes de sacarla a la mesa.

Precalear vajilla

Adecuada para sacar los platos y otros recipientes a su temperatura óptima a la mesa sin perder su temperatura de servicio.

Regenerar

Para calentar de nuevo platos cocinados aportando la dosis de vapor necesaria para que queden como recién cocinados.

Sprint

Se precalienta el horno hasta un 50% más rápido.

Modo demo



HSG636XS6, HSG636BS1, HRG6767S2, HBG6764S1, HBG676ES1, HSG636BW1

Activar:

1. Durante los tres minutos posteriores a la conexión del aparato a la corriente aparecerá la opción de activar el modo demo. Encender el aparato.
2. Seleccionar el "Menú" en la pantalla táctil.
3. Girar el aro de control una posición hacia atrás (hacia la izquierda).
4. Seleccionar "Ajustes Básicos" en la pantalla táctil.
5. Pulsar 3 veces en "Otros ajustes" en la pantalla táctil.
6. Seleccionar la opción del modo demo deseada:
 - ▶ Con imágenes en movimiento.
 - ▶ Sin imágenes en movimiento.
7. Selecciona la opción "Guardar" para confirmar y guardar los ajustes. El modo demo permanecerá activo, aunque se apague o desconecte el horno, hasta que se proceda a desactivarlo.

Desactivar:

1. Desconectar de la corriente y volver a conectarlo. Repetir los mismos pasos y seleccionar la opción "desactivado".
2. Selecciona la opción "Guardar" para confirmar y guardar los ajustes.

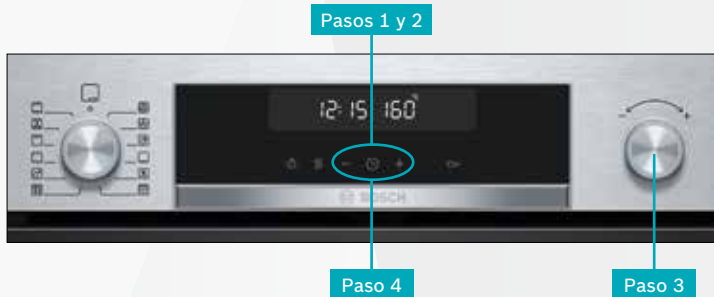

HBA5785S0, HBA5780S00, HBA5780W0, HBA5780B0, HBB578BS00

La activación o desactivación del modo demo se realiza entrando en los "ajustes" del horno.

El modo demo solo puede ser activado o desactivado en los 5 minutos siguientes a la conexión del horno a la red. Tras ello, el modo demo queda oculto en los ajustes.

Activar:

Los siguientes pasos deben de ser realizados en los 5 minutos siguientes a la conexión del horno a toma eléctrica a través de los ajustes. Cuando se conecta el horno, en el display aparece la hora "12:00" parpadeando. Ajustar la hora con los símbolos "+" y "-" y seleccionar el símbolo del reloj para guardarla. La hora dejará de parpadear.

Asegúrate de que el mando selector de los modos de calentamiento esté en la posición "0".

1. Presionar sobre el símbolo del reloj durante 4 segundos. En el display se mostrará "c01 1".
2. Presionar los símbolos "+" y "-" hasta encontrar el código "c13" en el display.



HRG635BS1, HBG675BW1, HBG675BB1, HBG673BS1F, HBG635NS1

Activar:

1. Durante los tres minutos posteriores a la conexión del aparato a la corriente aparecerá la opción de activar el modo demo.
2. Pulsar el sensor "i" durante 3 segundos.
3. Pulsar después el sensor del reloj para acceder a los "Ajustes Básicos".
4. Pulsar 16 veces el sensor del reloj hasta llegar a la función modo demo.
5. Girar el aro de control para seleccionar la opción "activado".
6. Pulsar "i" durante 3 segundos para confirmar y guardar los ajustes. El modo demo permanecerá activo, aunque se apague o desconecte el horno, hasta que se proceda a desactivarlo.

Desactivar:

1. Desconectar de la corriente y volver a conectarlo. Repetir los mismos pasos y seleccionar la opción "desactivado".
2. Pulsar "i" durante 3 segundos para confirmar y guardar los ajustes.

3. Ahora, ajustar el valor de "0" (modo demo desactivado) a "1" (modo demo activado) con el mando derecho.
4. Para guardar el ajuste, presionar sobre el símbolo del reloj durante 4 segundos.

Si el modo demo está activado, parpadearán los ":" que se muestran entre los dígitos de la hora y los minutos en el display.

Desactivar:

Repetir los 2 primeros pasos que hemos realizado al activar el modo demo. Sin embargo, cuando aparezca en el display el "c13", por favor ajustar el valor de "1" a "0" con el mando derecho.

Modo demo

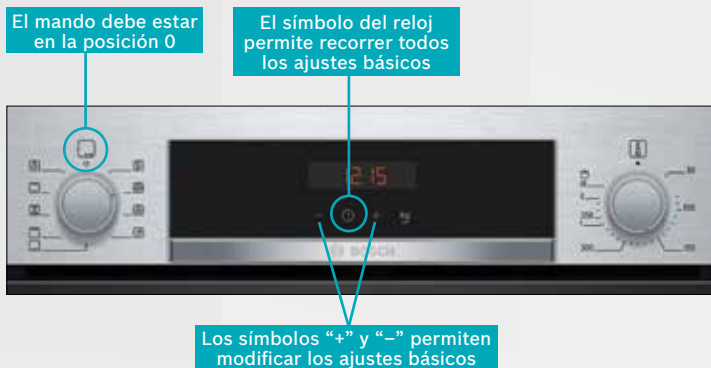

HBA5740R0, HBA574BR00

La activación o desactivación del modo demo se realiza entrando en los "ajustes" del horno.

El modo demo solo puede ser activado o desactivado en los 5 minutos siguientes a la conexión del horno a la red. Tras ello, el modo demo queda oculto en los ajustes.

Activar:

Los siguientes pasos deben de ser realizados en los 5 minutos siguientes a la conexión del horno a toma eléctrica a través de los ajustes.

Asegúrate de que el mando selector de los modos de calentamiento esté en la posición "0".

1. Presionar el símbolo del "reloj" durante 4 segundos. En el display se mostrará el primer ajuste básico "c01 1".
2. Presionar repetidamente el símbolo del "reloj" hasta encontrar el código "c13 Modo Demo" en el display.
3. Ahora, ajustar el valor de "0" (modo demo desactivado) a "1" (modo demo activado) presionando los símbolos "+" o "-".
4. Para guardar el ajuste, presionar el símbolo del "reloj" durante 4 segundos.

Si el modo demo está activado, parpadearán los ":" que se muestran entre los dígitos de la hora y los minutos en el display.

Desactivar:

Repetir los 2 primeros pasos que hemos realizado al activar el modo demo. Sin embargo, cuando aparezca en el display el "c13 Modo Demo", por favor ajustar el valor de "1" a "0" presionando los sensores "+" o "-".



VBD5780S0

La activación o desactivación del modo demo se realiza entrando en los "ajustes básicos" del horno. El modo demo solo puede ser activado cuando el horno está apagado.

El modo demo solo puede ser activado o desactivado en los 5 minutos siguientes a la conexión del horno a la red. Tras ello, el modo demo queda oculto en los ajustes.

Activar:

Asegúrate de que el mando selector de los modos de calentamiento esté en la posición "0".

1. Presionar el símbolo del reloj durante 4 segundos. En el display se mostrará el primer ajuste básico (p.e. c01 1).
2. Presionar el símbolo "+" hasta encontrar el código "c09 Modo Demo" en el display.
Los botones "+" y "-" permiten recorrer todos los ajustes básicos, mientras que el mando giratorio permite modificarlos.
3. Ahora, ajustar el valor de "0" (modo demo desactivado) a "1" (modo demo activado) con el mando derecho.
4. Para guardar el ajuste, presionar de nuevo el símbolo del reloj durante 4 segundos.

Desactivar:

Repetir los 2 primeros pasos que hemos realizado al activar el modo demo. Sin embargo, cuando aparezca en el display el "c09 Modo Demo", ajustar el valor de "1" a "0" con el mando derecho y presionar durante 4 segundos el sensor del reloj para guardar el ajuste.

Planos de instalación

Hornos

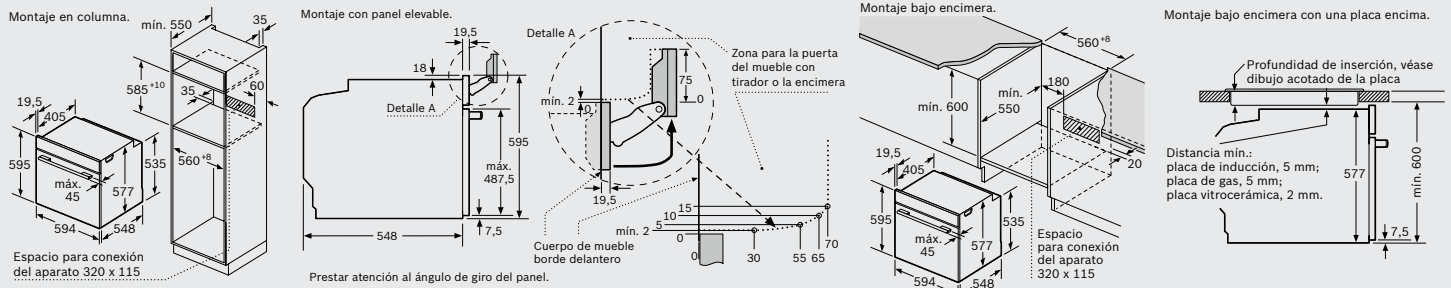

HSG636XS6, HSG636BS1, HSG636BW1, HRG6767S2, HRG635BS1

Dimensiones en mm

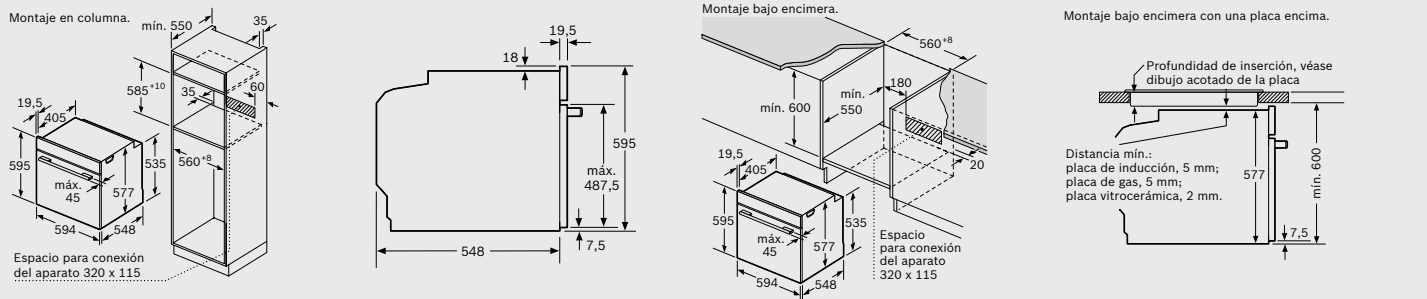

HBG6764S1, HBG676ES1, HBG675BW1, HBG675BB1, HBG673BS1F, HBG635NS1

Dimensiones en mm

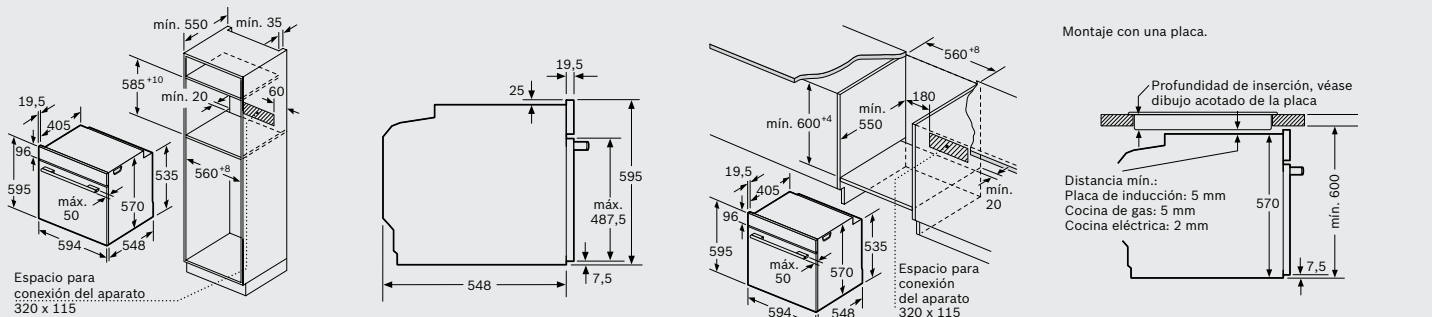

HBA5785S0, HBA5780S00, HBA5780W0, HBA5780B0, HBB578BS00, HBA5370S0, HBA5370W0, HBA5370B0, HBB537BS0, HBA512ER0, HBA512BR0, HBA510BR0, HBA5740R0, HBA574BR00

Dimensiones en mm

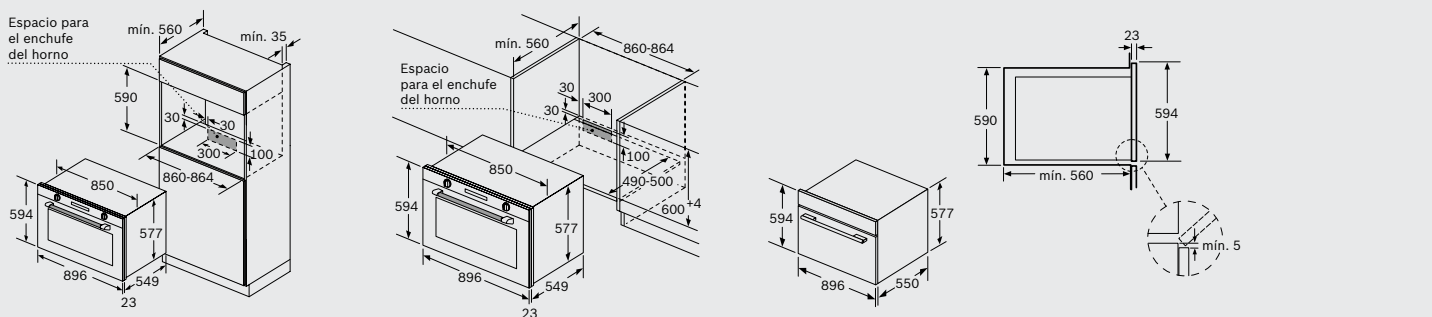

VBD5780S0

Dimensiones en mm

Cocinas

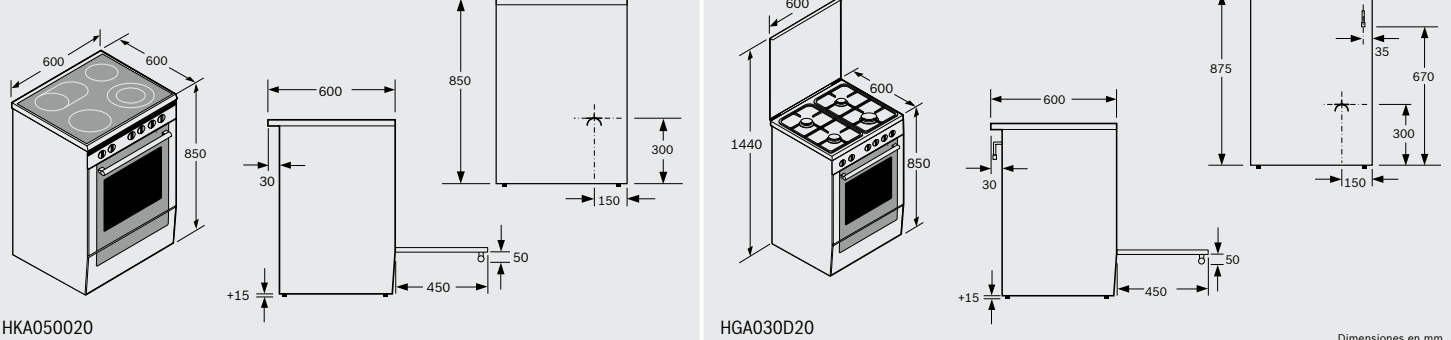

HKA050020

HGA030D20

Dimensiones en mm

Características técnicas hornos

Características	Serie 8				
	Hornos con vapor 100%			Hornos con vapor añadido	
Modelos	HSG636XS6	HSG636BS1	HSG636BW1	HRG676S2	HRG635BS1
Color del aparato	Cristal negro/inox	Cristal negro/inox	Cristal blanco	Cristal negro/inox	Cristal negro/inox
Sistema de apertura	Abatible	Abatible	Abatible	Abatible	Abatible
Ficha de producto según Reglamento (UE) nº 65/2014					
Clase de eficiencia energética ¹⁾	A+	A+	A+	A	A+
Índice de eficiencia energética	81,2	81,2	81,2	87,1	81,2
Consumo de energía en calentamiento tradicional ²⁾	kWh 0,87	0,87	0,87	0,9	0,87
Consumo de energía en circulación forzada ²⁾	kWh 0,69	0,69	0,69	0,74	0,69
Número de cavidades	1	1	1	1	1
Fuente de energía de la cavidad	Eléctrica	Eléctrica	Eléctrica	Eléctrica	Eléctrica
Volumen de la cavidad	litros 71	71	71	71	71
Dimensiones					
Ancho	mm 594	594	594	594	594
Alto	mm 595	595	595	595	595
Fondo	mm 548	548	548	548	548
Fondo con la puerta abierta	mm 1.040	1.040	1.040	1.040	1.040
Anchura de la cavidad	mm 480	480	480	480	480
Altura de la cavidad	mm 355	355	355	357	357
Profundidad de la cavidad	mm 415	415	415	415	415
Capacidad del depósito de agua	litros 1	1	1	1	1
Modalidades de calentamiento					
Multifunción/Radiación	•/–	•/–	•/–	•/–	•/–
Vapor 100%/Vapor añadido	•/•	•/•	•/•	–/•	–/•
Microondas/Microondas combinado	–/–	–/–	–/–	–/–	–/–
Controles					
Tipo de control	Display TFT con imágenes y textos	Display TFT con imágenes y textos	Display TFT con imágenes y textos	Display TFT con imágenes y textos	Display TFT con símbolos
Tipo de mandos	Aro central	Aro central	Aro central	Aro central	Aro central
Asistente de cocinado Assist: recetas y recomendaciones	•	•	•	•	•
Recetas Gourmet: recetas almacenadas	nº –	–	–	–	20
Sistema de regulación de la temperatura	Electrónico	Electrónico	Electrónico	Electrónico	Electrónico
Propuesta automática de temperatura	•	•	•	•	•
Indicación temperatura real de la cavidad	•	•	•	•	•
Programación electrónica con inicio/paro de cocción	•/•	•/•	•/•	•/•	•/•
Modo demo	•	•	•	•	•
Funciones de calentamiento					
Número de funciones	14	12	12	15	13
Aire caliente 4D Profesional/Aire caliente 3D profesional	•/–	•/–	•/–	•/–	•/–
Aire caliente/Aire caliente suave	–/•	–/•	–/•	–/•	–/•
Calor superior e inferior	•	•	•	•	•
Calor superior e inferior suave	•	•	•	•	•
Calor superior e inferior con circulación de aire	–	–	–	–	–
Calor inferior	•	•	•	•	•
Calor intensivo	•	–	–	•	–
Función Pizza	•	•	•	•	•
Grill con aire caliente	•	•	•	•	•
Grill de amplia superficie	•	•	•	•	•
Grill	•	•	•	•	•
Precalentar vajilla/Mantener caliente	•/•	•/•	•/•	•/•	•/•
Descongelar	•	•	•	•	•
Cocción suave a baja temperatura	•	•	•	•	•
Deshidratación	•	–	–	•	–
100% vapor	•	•	•	–	–
Prestaciones/Funciones avanzadas					
Home Connect	•	–	–	–	–
Microondas	–	–	–	–	–
Regeneración	•	•	•	•	•
Fermentación de masas	•	•	•	•	•
Precalentamiento rápido	•	•	•	•	•
Termosonda PerfectRoast/Termosonda	•/–	–/–	–/–	•/–	–/–
Sensor PerfectBake	•	–	–	•	–
Equipamiento interior					
Ventilador con motor iQdrive™	•	•	•	•	•
Niveles para colocar bandejas	5	5	5	5	5
Niveles de raíles telescópicos	3 (100% extraíbles)	–	–	2 (100% extraíbles y pirolizables)	–
Apertura/cierre amortiguado de la puerta	•/•	•/•	•/•	•/•	•/•
Tipo de iluminación	LED	LED	LED	LED	LED
Nº de lámparas ud/Potencia	W 3/9	1/3	1/3	3/9	3/9
Potencia de salida de microondas	W –	–	–	–	–
Número de potencias de microondas	–	–	–	–	–
Superficie de grill	cm² 1.330	1.330	1.330	1.330	1.330
Potencia grill grande/pequeño	kW 2,8/1,5	2,8/1,5	2,8/1,5	2,8/1,5	2,8/1,5
Limpieza					
Autolimpieza piroclítica	nº niveles –	–	–	• (3)	–
Mínimo/máximo consumo en pirolisis	kW –	–	–	3,3/4,8	–
Panel trasero autolimpiante	•	•	•	•	•
Programa de descalcificación	•	•	•	•	–
Función secado de la cavidad	•	•	•	•	–
Seguridad					
Seguro para niños	•	•	•	•	•
Bloqueo de la puerta durante la pirolisis	–	–	–	•	–
Número de cristales en puerta	3	3	3	4	3
Temperatura exterior en puerta ³⁾	°C 40	40	40	30	40
Autodesconexión de seguridad del horno	•	•	•	•	•
Temperatura y tiempos					
Mínima temperatura	°C 30	30	30	30	30
Máxima temperatura aire caliente/hornear	°C 250/250	250/250	250/250	275/300	275/300
Mínima/Máxima temperatura vapor	°C 30/100	30/100	30/100	30/100	30/100
Mínima/Máxima temperatura vapor + aire caliente	°C 30/250	30/250	30/250	30/275	30/275
Duración precalentamiento función aire caliente/hornear	min 5/7,5	4/6,5	4/6,5	4,5/7	4/6,5
Conexión eléctrica					
Longitud del cable de conexión	cm 120	120	120	120	120
Tipo de enchufe	Schuko	Schuko	Schuko	Schuko	Schuko
Fusible mínimo para la conexión	A 16	16	16	16	16
Potencia total instalada	kW 3,6	3,6	3,6	3,6	3,6
Frecuencia de la red	hz 50-60	50-60	50-60	50-60	50-60
Tensión nominal	V 220-240	220-240	220-240	220-240	220-240
Certificaciones					
Certificaciones	VDE-CE	VDE-CE	VDE-CE	VDE-CE	VDE-CE
Accesorios incluidos de serie					
Tarjeta de pedido de libro de cocina/gratuito	•/•	•/–	•/–	•/•	•/–
Bandeja profunda/plana	•/•	•/•	•/•	•/•	•/•
Parrilla	•	•	•	•	•
Bandejas Twin	–	–	–	–	–
Bandeja vapor grande perforada	•	•	•	•	•
Bandeja vapor pequeña perforada/sin perforar	•/•	•/•	•/•	–	–

• Sí tiene/ – No tiene.

1) Clase de eficiencia energética en un rango de A+++ (valor más eficiente) a D (valor menos eficiente).

2) Medición según Norma Europea EN 50304/EN 60350 (2009).

3) Temperatura en el centro de la puerta tras 1 hora de funcionamiento continuo en posición hornear (calor superior e inferior) a 180°C.

Características

		Serie 8					
		Hornos pirolíticos					Horno multifunción
Modelos		HBG6764S1	HBG676ES1	HBG675BW1	HBG675BB1	HBG673BS1F	HBG635NS1
Color del aparato		Cristal negro/inox	Cristal negro/inox	Cristal blanco	Cristal negro	Cristal negro/inox	Cristal negro/inox
Sistema de apertura		Abatible	Abatible	Abatible	Abatible	Abatible	Abatible
Ficha de producto según Reglamento (UE) n° 65/2014							
Clase de eficiencia energética ¹⁾		A+	A+	A+	A+	A+	A+
Índice de eficiencia energética		81,2	81,2	81,2	81,2	81,2	81,2
Consumo de energía en calentamiento tradicional ²⁾	kWh	0,87	0,87	0,87	0,87	0,87	0,87
Consumo de energía en circulación forzada ²⁾	kWh	0,69	0,69	0,69	0,69	0,69	0,69
Número de cavidades		1	1	1	1	1	1
Fuente de energía de la cavidad		Eléctrica	Eléctrica	Eléctrica	Eléctrica	Eléctrica	Eléctrica
Volumen de la cavidad	litros	71	71	71	71	71	71
Dimensiones							
Ancho	mm	594	594	594	594	594	594
Alto	mm	595	595	595	595	595	595
Fondo	mm	548	548	548	548	548	548
Fondo con la puerta abierta	mm	1.040	1.040	1.040	1.040	1.040	1.040
Anchura de la cavidad	mm	480	480	480	480	480	480
Altura de la cavidad	mm	357	357	357	357	357	357
Profundidad de la cavidad	mm	415	415	415	415	415	415
Capacidad del depósito de agua	litros	-	-	-	-	-	-
Modalidades de calentamiento							
Multifunción/Radiación		●/-	●/-	●/-	●/-	●/-	●/-
Vapor 100%/Vapor añadido		-/-	-/-	-/-	-/-	-/-	-/-
Microondas/Microondas combinado		-/-	-/-	-/-	-/-	-/-	-/-
Controles							
Tipo de control		Display TFT con imágenes y textos	Display TFT con imágenes y textos	Display TFT con símbolos	Display TFT con símbolos	Display TFT con símbolos	Display TFT con símbolos
Tipo de mandos		Aro central	Aro central	Aro central	Aro central	Aro central	Aro central
Asistente de cocinado Assist: recetas y recomendaciones		●	●	-	-	-	-
Recetas Gourmet: recetas almacenadas	n°	-	-	10	10	-	10
Sistema de regulación de la temperatura		Electrónico	Electrónico	Electrónico	Electrónico	Electrónico	Electrónico
Propuesta automática de temperatura		●	●	●	●	●	●
Indicación temperatura real de la cavidad		●	●	●	●	●	●
Programación electrónica con inicio/paro de cocción		●/●	●/●	●/●	●/●	●/●	●/●
Modo demo		●	●	●	●	●	●
Funciones de calentamiento							
Número de funciones		13	13	13	13	10	13
Aire caliente 4D Profesional/Aire caliente 3D profesional		●/-	●/-	●/-	●/-	●/-	●/-
Aire caliente/Aire caliente suave		-/●	-/●	-/●	-/●	-/●	-/●
Calor superior e inferior		●	●	●	●	●	●
Calor superior e inferior suave		●	●	●	●	●	●
Calor superior e inferior con circulación de aire		-	-	-	-	-	-
Calor inferior		●	●	●	●	●	●
Calor intenso		-	-	-	-	-	-
Función Pizza		●	●	●	●	●	●
Grill con aire caliente		●	●	●	●	●	●
Grill de amplia superficie		●	●	●	●	●	●
Grill		●	●	●	●	●	●
Precalentar vajilla/Mantener caliente		●/●	●/●	●/●	●/●	-	●/●
Descongelar		●	●	●	●	●	●
Cocción suave a baja temperatura		●	●	●	●	-	●
Deshidratación		-	-	-	-	-	-
100% vapor		-	-	-	-	-	-
Prestaciones/Funciones avanzadas							
Home Connect		-	-	-	-	-	-
Microondas		-	-	-	-	-	-
Regeneración		-	-	-	-	-	-
Fermentación de masas		-	-	-	-	-	-
Pre calentamiento rápido		●	●	●	●	●	●
Termosonda PerfectRoast/Termosonda		●/-	●/-	-/-	-/-	-/-	-/-
Sensor PerfectBake		●	●	-	-	-	-
Equipamiento interior							
Ventilador con motor iQdrive™		●	●	●	●	●	●
Niveles para colocar bandejas		5	5	5	5	5	5
Niveles de ralles telescópicos		1 (100% extraíbles y pirolizables)	-	-	-	-	1 (100% extraíbles)
Apertura/cierre amortiguado de la puerta		●/●	●/●	●/●	●/●	●/●	●/●
Tipo de iluminación		Halógena	Halógena	Halógena	Halógena	Halógena	Halógena
Nº de lámparas ud/Potencia	W	1/35	1/35	1/35	1/35	1/35	1/35
Potencia de salida de microondas	W	-	-	-	-	-	-
Número de potencias de microondas		-	-	-	-	-	-
Superficie de grill	cm²	1.330	1.330	1.330	1.330	1.330	1.330
Potencia grill grande/pequeño	kW	2,8/1,5	2,8/1,5	2,8/1,5	2,8/1,5	2,8/1,5	2,8/1,5
Limpieza							
Autolimpieza pirolítica	n° niveles	● (3)	● (3)	● (3)	● (3)	● (3)	-
Mínimo/máximo consumo en pirólisis	kW	3,3/4,8	3,3/4,8	3,3/4,8	3,3/4,8	3,3/4,8	-
Panel trasero autolimpiante		-	-	-	-	-	●
Programa de descalcificación		-	-	-	-	-	-
Función secado de la cavidad		-	-	-	-	-	-
Seguridad							
Seguro para niños		●	●	●	●	●	●
Bloqueo de la puerta durante la pirólisis		●	●	●	●	●	-
Número de cristales en puerta		4	4	4	4	4	3
Temperatura exterior en puerta ³⁾	°C	30	30	30	30	30	40
Autodesconexión de seguridad del horno		●	●	●	●	●	●
Temperaturas y tiempos							
Mínima temperatura	°C	30	30	30	30	30	30
Máxima temperatura aire caliente/hornear	°C	275/300	275/300	275/300	275/300	275/300	275/300
Mínima/Máxima temperatura vapor	°C	-	-	-	-	-	-
Mínima/Máxima temperatura vapor + aire caliente	°C	-	-	-	-	-	-
Duración precalentamiento función aire caliente/hornear	min	4,5/7	4/6,5	4/6,5	4/6,5	4/6,5	4,5/7
Conexión eléctrica							
Longitud del cable de conexión	cm	120	120	120	120	120	120
Tipo de enchufe		Schuko	Schuko	Schuko	Schuko	Schuko	Schuko
Fusible mínimo para la conexión	A	16	16	16	16	16	16
Potencia total instalada	kW	3,6	3,6	3,6	3,6	3,6	3,6
Frecuencia de la red	hz	50-60	50-60	50-60	50-60	50-60	50-60
Tensión nominal	V	220-240	220-240	220-240	220-240	220-240	220-240
Certificaciones							
Certificaciones		VDE-CE	VDE-CE	VDE-CE	VDE-CE	VDE-CE	VDE-CE
Accesorios incluidos de serie							
Tarjeta de pedido de libro de cocina/gratuito		●/●	●/●	●/-	●/-	●/-	●/-
Bandeja profunda/plana		●/●	●/●	●/●	●/●	●/●	●/●
Parrilla		●	●	●	●	●	●
Bandejas Twin		-	-	-	-	-	-
Bandeja vapor grande perforada		-	-	-	-	-	-
Bandeja vapor pequeña perforada/sin perforar		-	-	-	-	-	-

● Si tiene/- No tiene.

1) Clase de eficiencia energética en un rango de A+++ (valor más eficiente) a D (valor menos eficiente).

2) Medición según Norma Europea EN 50304/EN 60350 (2009).

3) Temperatura en el centro de la puerta tras 1 hora de funcionamiento continuo en posición hornear (calor superior e inferior) a 180°C.

Características técnicas hornos

Características	Serie 6				
	Hornos pirólíticos				
Modelos	HBA5785S0	HBA5780S00	HBA5780W0	HBA5780B0	HBB578BS00
Color del aparato	Cristal negro/inox	Cristal negro/inox	Cristal blanco	Cristal negro	Cristal negro/inox
Sistema de apertura	Abatible	Abatible	Abatible	Abatible	Puerta extraíble
Ficha de producto según Reglamento (UE) nº 65/2014					
Clase de eficiencia energética ¹⁾	A	A	A	A	A
Índice de eficiencia energética	95,3	95,3	95,3	95,3	95,3
Consumo de energía en calentamiento tradicional ²⁾	kWh 0,99	0,99	0,99	0,99	0,99
Consumo de energía en circulación forzada ²⁾	kWh 0,81	0,81	0,81	0,81	0,81
Número de cavidades	1	1	1	1	1
Fuente de energía de la cavidad	Eléctrica	Eléctrica	Eléctrica	Eléctrica	Eléctrica
Volumen de la cavidad	litros 71	71	71	71	71
Dimensiones					
Ancho	mm 594	594	594	594	594
Alto	mm 595	595	595	595	595
Fondo	mm 548	548	548	548	548
Fondo con la puerta abierta	mm 1.040	1.040	1.040	1.040	1.040
Anchura de la cavidad	mm 480	480	480	480	480
Altura de la cavidad	mm 357	357	357	357	357
Profundidad de la cavidad	mm 415	415	415	415	415
Capacidad del depósito de agua	litros -	-	-	-	-
Modalidades de calentamiento					
Multifunción/Radiación	•/-	•/-	•/-	•/-	•/-
Vapor 100%/Vapor añadido	-/-	-/-	-/-	-/-	-/-
Microondas/Microondas combinado	-/-	-/-	-/-	-/-	-/-
Controles					
Tipo de control	Display LCD	Display LCD	Display LCD	Display LCD	Display LCD
Tipo de mandos	Ocultables	Ocultables	Ocultables	Ocultables	Ocultables
Asistente de cocinado Assist: recetas y recomendaciones	-	-	-	-	-
Recetas Gourmet: recetas almacenadas	nº 30	30	30	30	30
Sistema de regulación de la temperatura	Electrónico	Electrónico	Electrónico	Electrónico	Electrónico
Propuesta automática de temperatura	•	•	•	•	•
Indicación temperatura real de la cavidad	-	-	-	-	-
Programación electrónica con inicio/paro de cocción	•/•	•/•	•/•	•/•	•/•
Modo demo	•	•	•	•	•
Funciones de calentamiento					
Número de funciones	10	10	10	10	10
Aire caliente 4D Profesional/Aire caliente 3D profesional	-/•	-/•	-/•	-/•	-/•
Aire caliente/Aire caliente suave	-/•	-/•	-/•	-/•	-/•
Calor superior e inferior	•	•	•	•	•
Calor superior e inferior suave	-	-	-	-	-
Calor superior e inferior con circulación de aire	-	-	-	-	-
Calor inferior	•	•	•	•	•
Calor intensivo	-	-	-	-	-
Función Pizza	•	•	•	•	•
Grill con aire caliente	•	•	•	•	•
Grill de amplia superficie	•	•	•	•	•
Grill	-	-	-	-	-
Precalentar vajilla/Mantener caliente	-/•	-/•	-/•	-/•	-/•
Descongelar	•	•	•	•	•
Cocción suave a baja temperatura	•	•	•	•	•
Deshidratación	-	-	-	-	-
100% vapor	-	-	-	-	-
Prestaciones/Funciones avanzadas					
Home Connect	-	-	-	-	-
Microondas	-	-	-	-	-
Regeneración	-	-	-	-	-
Fermentación de masas	-	-	-	-	-
Precaentamiento rápido	•	•	•	•	•
Termosonda PerfectRoast/Termosonda	-/•	-/•	-/•	-/•	-/•
Sensor PerfectBake	-	-	-	-	-
Equipamiento interior					
Ventilador con motor iQdrive™	-	-	-	-	-
Niveles para colocar bandejas	5	5	5	5	5
Niveles de ralles telescópicos	1 Clip Rails	1 Clip Rails	1 Clip Rails	1 Clip Rails	-
Apertura/cierre amortiguado de la puerta	-	-	-	-	-
Tipo de iluminación	Halógena	Halógena	Halógena	Halógena	Halógena
Nº de lámparas ud/Potencia	W 1/25	1/25	1/25	1/25	1/25
Potencia de salida de microondas	W -	-	-	-	-
Número de potencias de microondas	-	-	-	-	-
Superficie de grill	cm² 1.330	1.330	1.330	1.330	1.330
Potencia grill grande/pequeño	kW 2,8	2,8	2,8	2,8	2,8
Limpieza					
Autolimpieza pirólítica	nº niveles • (3)	• (3)	• (3)	• (3)	• (3)
Mínimo/máximo consumo en pirólisis	kW 3,3/4,8	3,3/4,8	3,3/4,8	3,3/4,8	3,30/4,80
Panel trasero autolimpiante	-	-	-	-	-
Programa de descalcificación	-	-	-	-	-
Función secado de la cavidad	-	-	-	-	-
Seguridad					
Seguro para niños	•	•	•	•	•
Bloqueo de la puerta durante la pirólisis	•	•	•	•	•
Número de cristales en puerta	4	4	4	4	4
Temperatura exterior en puerta ³⁾	°C 30	30	30	30	30
Autodesconexión de seguridad del horno	•	•	•	•	•
Temperatura y tiempos					
Mínima temperatura	°C 30	30	30	30	30
Máxima temperatura aire caliente/hornear	°C 275/275	275/275	275/275	275/275	275/275
Mínima/Máxima temperatura vapor	°C -	-	-	-	-
Mínima/Máxima temperatura vapor + aire caliente	°C -	-	-	-	-
Duración precalentamiento función aire caliente/hornear	min 4/6	4/6	4/6	4/6	4/6
Conexión eléctrica					
Longitud del cable de conexión	cm 120	120	120	120	120
Tipo de enchufe	Schuko	Schuko	Schuko	Schuko	Schuko
Fusible mínimo para la conexión	A 16	16	16	16	16
Potencia total instalada	kW 3,6	3,6	3,6	3,6	3,6
Frecuencia de la red	hz 50-60	50-60	50-60	50-60	50-60
Tensión nominal	V 220-240	220-240	220-240	220-240	220-240
Certificaciones					
Certificaciones	VDE-CE	VDE-CE	VDE-CE	VDE-CE	VDE-CE
Accesorios incluidos de serie					
Tarjeta de pedido de libro de cocina/gratuito	-	-	-	-	-
Bandeja profunda/plana	•/-	•/•	•/•	•/•	•/•
Parrilla	•	•	•	•	•
Bandejas Twin	-	-	-	-	-
Bandeja vapor grande perforada	-	-	-	-	-
Bandeja vapor pequeña perforada/sin perforar	-	-	-	-	-

• Sí tiene/- No tiene.

1) Clase de eficiencia energética en un rango de A+++ (valor más eficiente) a D (valor menos eficiente).

2) Medición según Norma Europea EN 50304/EN 60350 (2009).

3) Temperatura en el centro de la puerta tras 1 hora de funcionamiento continuo en posición hornear (calor superior e inferior) a 180°C.

		Serie 6			
Características		Hornos multifunción			Horno pirolítico
Modelos		HBA5370SO	HBA5370WO	HBA5370BO	HBB537BSO
Color del aparato		Cristal negro/inox	Cristal blanco	Cristal negro	Cristal negro/inox
Sistema de apertura		Abatible	Abatible	Abatible	Puerta extraíble
Ficha de producto según Reglamento (UE) n° 65/2014					
Clase de eficiencia energética ¹⁾		A	A	A	A+
Índice de eficiencia energética		95,3	95,3	95,3	95,3
Consumo de energía en calentamiento tradicional ²⁾	kWh	0,97	0,97	0,97	0,97
Consumo de energía en circulación forzada ²⁾	kWh	0,81	0,81	0,81	0,81
Número de cavidades		1	1	1	1
Fuente de energía de la cavidad		Eléctrica	Eléctrica	Eléctrica	Eléctrica
Volumen de la cavidad	litros	71	71	71	71
Dimensiones					
Ancho	mm	594	594	594	594
Alto	mm	595	595	595	595
Fondo	mm	548	548	548	548
Fondo con la puerta abierta	mm	1.040	1.040	1.040	1.040
Anchura de la cavidad	mm	480	480	480	480
Altura de la cavidad	mm	357	357	357	357
Profundidad de la cavidad	mm	415	415	415	415
Capacidad del depósito de agua	litros	-	-	-	-
Modalidades de calentamiento					
Multifunción/Radiación		●/-	●/-	●/-	●/-
Vapor 100%/Vapor añadido		-/-	-/-	-/-	-/-
Microondas/Microondas combinado		-/-	-/-	-/-	-/-
Controles					
Tipo de control		Display LCD	Display LCD	Display LCD	Display LCD
Tipo de mandos		Ocultables	Ocultables	Ocultables	Ocultables
Asistente de cocinado Assist: recetas y recomendaciones		-	-	-	-
Recetas Gourmet: recetas almacenadas	n°	10	10	10	10
Sistema de regulación de la temperatura		Mecánico	Mecánico	Mecánico	Mecánico
Propuesta automática de temperatura		-	-	-	-
Indicación temperatura real de la cavidad		-	-	-	-
Programación electrónica con inicio/paro de cocción		●/●	●/●	●/●	●/●
Modo demo		-	-	-	●
Funciones de calentamiento					
Número de funciones		7	7	7	10
Aire caliente 4D Profesional/Aire caliente 3D profesional		-/●	-/●	-/●	-/●
Aire caliente/Aire caliente suave		-/●	-/●	-/●	-/●
Calor superior e inferior		●	●	●	●
Calor superior e inferior suave		-	-	-	●
Calor superior e inferior con circulación de aire		-	-	-	●
Calor inferior		●	●	●	●
Calor intensivo		-	-	-	●
Función Pizza		●	●	●	●
Grill con aire caliente		●	●	●	●
Grill de amplia superficie		●	●	●	●
Grill		-	-	-	●
Precalentar vajilla/Mantener caliente		-	-	-	-
Descongelar		-	-	-	●
Cocción suave a baja temperatura		-	-	-	-
Deshidratación		-	-	-	-
100% vapor		-	-	-	-
Prestaciones/Funciones avanzadas					
Home Connect		-	-	-	-
Microondas		-	-	-	-
Regeneración		-	-	-	-
Fermentación de masas		-	-	-	-
Precalentamiento rápido		●	●	●	●
Termosonda PerfectRoast/Termosonda		-/-	-/-	-/-	-/-
Sensor PerfectBake		-	-	-	-
Equipamiento interior					
Ventilador con motor iQdrive™		-	-	-	-
Niveles para colocar bandejas		5	5	5	5
Niveles de raíles telescópicos		1 Clip Rails	1 Clip Rails	1 Clip Rails	1 Clip Rails
Apertura/cierre amortiguado de la puerta		-	-	-	-
Tipo de iluminación		Halógena	Halógena	Halógena	Halógena
Nº de lámparas ud/Potencia	W	1/25	1/25	1/25	1/25
Potencia de salida de microondas	W	-	-	-	-
Número de potencias de microondas		-	-	-	-
Superficie de grill	cm ²	1.330	1.330	1.330	1.620
Potencia grill grande/pequeño	kW	2,7	2,7	2,7	2,9/1,7
Limpieza					
Autolimpieza pirolítica	n° niveles	-	-	-	● (3)
Mínimo/máximo consumo en pirólisis	kW	-	-	-	7,91/10,96
Panel trasero autolimpiante		●	●	●	●
Programa de descalcificación		-	-	-	-
Función secado de la cavidad		-	-	-	-
Seguridad					
Seguro para niños		●	●	●	●
Bloqueo de la puerta durante la pirólisis		-	-	-	●
Número de cristales en puerta		2	2	2	3
Temperatura exterior en puerta ³⁾	°C	50	50	50	40
Autodesconexión de seguridad del horno		-	-	-	●
Temperatura y tiempos					
Mínima temperatura	°C	50	50	50	50
Máxima temperatura aire caliente/hornear	°C	275/275	275/275	275/275	275/275
Mínima/Máxima temperatura vapor	°C	-	-	-	-
Mínima/Máxima temperatura vapor + aire caliente	°C	-	-	-	-
Duración precalentamiento función aire caliente/hornear	min	5,5/6,5	5,5/6,5	5,5/6,5	5,5/6,5
Conexión eléctrica					
Longitud del cable de conexión	cm	120	120	120	120
Tipo de enchufe		Schuko	Schuko	Schuko	Schuko
Fusible mínimo para la conexión	A	16	16	16	16
Potencia total instalada	kW	3,4	3,4	3,4	3,4
Frecuencia de la red	hz	50-60	50-60	50-60	50-60
Tensión nominal	V	220-240	220-240	220-240	220-240
Certificaciones					
Certificaciones		VDE-CE	VDE-CE	VDE-CE	VDE-CE
Accesorios incluidos de serie					
Tarjeta de pedido de libro de cocina/gratuito		-	-	-	-
Bandeja profunda/plana		●/-	●/-	●/-	●/●
Parrilla		●	●	●	●
Bandejas Twin		-	-	-	-
Bandeja vapor grande perforada		-	-	-	-
Bandeja vapor pequeña perforada/sin perforar		-	-	-	-

● Si tiene/- No tiene.

1) Clase de eficiencia energética en un rango de A+++ (valor más eficiente) a D (valor menos eficiente).

2) Medición según Norma Europea EN 50304/EN 60350 (2009).

3) Temperatura en el centro de la puerta tras 1 hora de funcionamiento continuo en posición hornear (calor superior e inferior) a 180°C.

Características técnicas hornos

Características	Serie 4				Serie 2
	Hornos pirolíticos		Hornos multifunción		
Modelos	HBA5740RO	HBA574BR00	HBA512ERO	HBA512BRO	HBA510BRO
Color del aparato	Cristal negro/inox	Cristal negro/inox	Cristal negro/inox	Cristal negro/inox	Cristal negro/inox
Sistema de apertura	Abatible	Abatible	Abatible	Abatible	Abatible
Ficha de producto según Reglamento (UE) nº 65/2014					
Clase de eficiencia energética ¹⁾	A	A	A	A	A
Índice de eficiencia energética	95,3	95,3	95,3	95,3	95,3
Consumo de energía en calentamiento tradicional ²⁾	kWh 0,99	0,99	0,97	0,97	0,97
Consumo de energía en circulación forzada ²⁾	kWh 0,81	0,81	0,81	0,81	0,81
Número de cavidades	1	1	1	1	1
Fuente de energía de la cavidad	Eléctrica	Eléctrica	Eléctrica	Eléctrica	Eléctrica
Volumen de la cavidad	litros 71	71	71	71	71
Dimensiones					
Ancho	mm 594	594	594	594	594
Alto	mm 595	595	595	595	595
Fondo	mm 548	548	548	548	548
Fondo con la puerta abierta	mm 1.040	1.040	1.040	1.040	1.040
Anchura de la cavidad	mm 480	480	480	480	480
Altura de la cavidad	mm 357	357	357	357	357
Profundidad de la cavidad	mm 415	415	415	415	415
Capacidad del depósito de agua	litros -	-	-	-	-
Modalidades de calentamiento					
Multifunción/Radiación	•/-	•/-	•/-	•/-	•/-
Vapor 100%/Vapor añadido	-/-	-/-	-/-	-/-	-/-
Microondas/Microondas combinado	-/-	-/-	-/-	-/-	-/-
Controles					
Tipo de control	Display LED	Display LED	Display LED	Display LED	-
Tipo de mandos	Fijos	Fijos	Fijos	Fijos	Fijos
Asistente de cocinado Assist: recetas y recomendaciones	-	-	-	-	-
Recetas Gourmet: recetas almacenadas	nº 10	10	-	-	-
Sistema de regulación de la temperatura	Electrónico	Electrónico	Mecánico	Mecánico	Mecánico
Propuesta automática de temperatura	-	-	-	-	-
Indicación temperatura real de la cavidad	-	-	-	-	-
Programación electrónica con inicio/paro de cocción	•/•	•/•	-/•	-/•	-
Modo demo	•	•	-	-	-
Funciones de calentamiento					
Número de funciones	7	7	7	7	5
Aire caliente 4D Profesional/Aire caliente 3D profesional	-/•	-/•	-/•	-/•	-/•
Aire caliente/Aire caliente suave	-/•	-/•	-/•	-/•	-/•
Calor superior e inferior	•	•	•	•	•
Calor superior e inferior suave	-	-	-	-	-
Calor superior e inferior con circulación de aire	-	-	-	-	-
Calor inferior	•	•	•	•	•
Calor intenso	-	-	-	-	-
Función Pizza	•	•	•	•	-
Grill con aire caliente	•	•	•	•	•
Grill de amplia superficie	•	•	•	•	•
Grill	-	-	-	-	-
Precalear vajilla/Mantener caliente	-	-	-	-	-
Descongelar	-	-	-	-	-
Cocción suave a baja temperatura	-	-	-	-	-
Deshidratación	-	-	-	-	-
100% vapor	-	-	-	-	-
Prestaciones/Funciones avanzadas					
Home Connect	-	-	-	-	-
Microondas	-	-	-	-	-
Regeneración	-	-	-	-	-
Fermentación de masas	-	-	-	-	-
Precalear rápido	•	•	•	•	•
Termosonda PerfectRoast/Termosonda	-/-	-/-	-/-	-/-	-/-
Sensor PerfectBake	-	-	-	-	-
Equipamiento interior					
Ventilador con motor iQdrive™	-	-	-	-	-
Niveles para colocar bandejas	5	5	5	5	5
Niveles de raíles telescópicos	1 clipRail	-	1	-	-
Apertura/cierre amortiguado de la puerta	-	-	-	-	-
Tipo de iluminación	Halógena	Halógena	Halógena	Halógena	Halógena
Nº de lámparas ud/Potencia	W 1/25	1/25	1/25	1/25	1/25
Potencia de salida de microondas	W -	-	-	-	-
Número de potencias de microondas	-	-	-	-	-
Superficie de grill	cm² 1.330	1.330	1.330	1.330	1.330
Potencia grill grande/pequeño	kW 2,8	2,8	2,7	2,7	2,7
Limpieza					
Autolimpieza pirolítica	nº niveles • (3)	• (3)	-	-	-
Mínimo/máximo consumo en pirolisis	kW 3,3/4,8	3,3/4,8	-	-	-
Panel trasero autolimpiante	-	-	-	-	-
Programa de descalcificación	-	-	-	-	-
Función secado de la cavidad	-	-	-	-	-
Seguridad					
Seguro para niños	•	•	•	•	-
Bloqueo de la puerta durante la pirolisis	•	•	-	-	-
Número de cristales en puerta	4	4	2	2	2
Temperatura exterior en puerta ³⁾	°C 30	30	50	50	50
Autodesconexión de seguridad del horno	•	•	-	-	-
Temperaturas y tiempos					
Mínima temperatura	°C 50	50	50	50	50
Máxima temperatura aire caliente/hornear	°C 275/275	275/275	275/275	275/275	275/275
Mínima/Máxima temperatura vapor	°C -	-	-	-	-
Mínima/Máxima temperatura vapor + aire caliente	°C -	-	-	-	-
Duración precalentamiento función aire caliente/hornear	min 5,5/6,5	5,5/6,5	5,5/6,5	5,5/6,5	5,5/6,5
Conexión eléctrica					
Longitud del cable de conexión	cm 120	120	120	120	120
Tipo de enchufe	Schuko	Schuko	Schuko	Schuko	Schuko
Fusible mínimo para la conexión	A 16	16	16	16	16
Potencia total instalada	kW 3,6	3,6	3,4	3,4	3,4
Frecuencia de la red	hz 50-60	50-60	50-60	50-60	50-60
Tensión nominal	V 220-240	220-240	220-240	220-240	220-240
Certificaciones					
Certificaciones	VDE-CE	VDE-CE	VDE-CE	VDE-CE	VDE-CE
Accesorios incluidos de serie					
Tarjeta de pedido de libro de cocina/gratuito	-	-	-	-	-
Bandeja profunda/plana	•/•	•/•	•/-	•/-	•/-
Parrilla	•	•	•	•	•
Bandejas Twin	-	-	-	-	-
Bandeja vapor grande perforada	-	-	-	-	-
Bandeja vapor pequeña perforada/sin perforar	-	-	-	-	-

• Sí tiene/- No tiene.

1) Clase de eficiencia energética en un rango de A+++ (valor más eficiente) a D (valor menos eficiente).

2) Medición según Norma Europea EN 50304/EN 60350 (2009).

3) Temperatura en el centro de la puerta tras 1 hora de funcionamiento continuo en posición hornear (calor superior e inferior) a 180°C.

Características técnicas cocinas

		Serie 2	
Características		Cocinas independientes	
Modelo		HKA050020	HGA030D20
Tipo de cocina		Vitrocerámica	Gas natural
Color del aparato		Blanco	Blanco
Dimensiones exteriores			
Anchura del aparato		600	600
Altura del aparato		850	850
Profundidad del aparato		600	600
Profundidad con puerta abierta		1.050	1.050
Características de la placa			
Zona vitrocerámica Ø 15 cm		2	-
Zona vitrocerámica Ø 18 cm		1	-
Zona vitrocerámica Ø 21 cm		1	-
Indicador de calor residual		•	-
Queimador de gas auxiliar	kW	-	1 x 1,0
Queimador de gas semirrápido	kW	-	2 x 1,7
Queimador de gas rápido	kW	-	1 x 3,0
Material de la parrilla		-	Acero
Autoencendido en mandos		-	•
Seguridad Gas Stop		-	•
Inyectores de gas butano incluidos		-	•
Características del horno			
Anchura de la cavidad	mm	482	488
Altura de la cavidad	mm	329	324
Profundidad de la cavidad	mm	420	451
Capacidad	litros	71	71
Horno Eléctrico/Gas		•/-	-/•
Horno Multifunción/Radiación		-/•	-/-
Hornear		•	-
Hornear suave		•	-
Solera		•	•
Grill		•	-
Grill de amplia superficie		•	•
Grill a gas		-	•
Tipo de cavidad		Lisa con gradas	Lisa con gradas
Esmalte de fácil limpieza		•	•
Iluminación interior	W	25	25
Bloqueo de seguridad para niños		-	-
Clase de eficiencia energética ¹⁾		A	A
Temperatura exterior en puerta ²⁾	°C	50	50
Mínima temperatura	°C	50	-
Máxima temperatura aire caliente/hornear	°C	-/275	-
Equipamiento			
Tapa de cristal		-	•
Cajón para guardar vajilla		•	-
Apoyos regulables 15 mm		•	•
Conexión eléctrica			
Longitud cable conexión	cm	120	120
Tipo de enchufe		Sin enchufe	Schuko
Potencia total instalada	kW	9,25	-
Potencia total acometida gas	kW	-	10,5
Frecuencia de la red	Hz	50-60	50-60
Tensión nominal	V	220-240	220-240
Accesorios			
Bandeja esmaltada		•	•
Parrilla		•	•
Certificados			
Certificaciones		VDE-CE	CE
Homologaciones		-	00638Q3921

• Si tiene/- No tiene.

(1) Clase de eficiencia energética en un rango de A+++ (valor más eficiente) a D (valor menos eficiente).

(2) Temperatura en el centro de la puerta tras 1 hora de funcionamiento continuo en posición hornear (calor superior e inferior) a 180°C.



Compactos



Compactos.

Hornos, centro de café y módulos de calentamiento compactos.

















Home Connect

Controla tu electrodoméstico desde tu móvil.

Serie | 8

Serie | 6

		Display TFT				Display LCD	
Tipo		100% Vapor	Vapor añadido	Multifunción	Recetas Gourmet	100% Vapor	Multifunción
		Assist				Recetas Gourmet	
Hornos pirolíticos	Con microondas	 CNG6764S6 ■ NUEVO	 CMG6764W1 □				
			 CMG6764B1 ■	 CMG676BS1 ■			
	Sin microondas				 CBG675BS1 ■		
Hornos no pirolíticos	Con microondas				 CMG633BS1 ■	 NUEVO CPA565GS0 ■	 NUEVO CMA585MS0 ■
	Sin microondas	 CSG656RW6 □			 CBG633NS1 ■		
		 CSG636BS1 ■					
Centro de café		 CTL636ES6 ■					
Módulos de calentamiento		 BIC630NS1 ■	 BIC630NW1 □	 BIC630NB1 ■			

■ Cristal negro y acero □ Cristal blanco ■ Cristal negro

Serie | 8

Hornos compactos con vapor



NUEVO



CNG6764S6

Modelo	CNG6764S6	CSG656RW6	CSG636BS1
EAN	4242002833644	4242002807584	4242002807508
Precio de referencia	2.075 €	1.725 €	1.335 €
Acabado	Cristal negro y acero	Cristal blanco	Cristal negro y acero
Electrónica	Display TFT con imágenes y textos	Display TFT con imágenes y textos	Display TFT con imágenes y textos
Apertura de puerta	Abatible SoftMove	Abatible SoftMove	Abatible SoftMove
Eficiencia energética*	-	A+	A+
Tecnologías de cocción			
100% vapor/Vapor añadido	-/•	•/•	•/•
Microondas/Combinado	•/•	-/-	-/-
Multifunción/Modos de calentamiento	•/14	•/14	•/12
PerfectBake/PerfectRoast	•/•	•/•	-/-
Assist/Recetas Gourmet	•/-	•/-	•/-
Calentamiento profesional	4D	4D	4D
Iluminación interior	LED	LED	LED
Tipo de limpieza	Pirólítico	Panel trasero autolimp.	Panel trasero autolimp.
Raíles telescópicos	1	1	-
Capacidad interior (litros)	45	47	47
Recetario	Gratuito bajo pedido	Gratuito bajo pedido	Bajo pedido
Home Connect	•	•	-

*Dentro del rango de A+++ a D.

• Si tiene/-No tiene. Todas las prestaciones en detalle en las tablas técnicas pág. 220. Glosario de prestaciones pág. 216.

Horno, vapor, microondas y pirólisis, todo en uno

La máxima tecnología en un solo electrodoméstico. En un solo aparato tienes un horno, un microondas y la posibilidad de vapor añadido con determinados modos de calentamiento. Se pueden utilizar de manera independiente o combinada obteniendo siempre los mejores resultados. Adapta el proceso de cocción combinando las diferentes tecnologías a las necesidades de cada momento.

Si necesitas rapidez, combinando el programa de cocción seleccionado con las microondas, conseguirás reducir el proceso de cocción hasta la mitad de tiempo.

Si lo que quieres es que tu plato quede más jugoso por dentro y crujiente por fuera, aporta un poco de vapor. Podrás elegir entre 3 niveles de aporte de vapor, según el tipo de alimento, proceso de cocción y punto que quieras conseguir.



Cocción con vapor 100%

Para cocinar de forma sana y sabrosa los alimentos, sin grasas y conservando mejor sus nutrientes, así como su textura y color originales. Un entorno de cocción con vapor 100% es ideal para pescados, mariscos, verduras... ya que intensifica su sabor y mantiene todas sus propiedades. Además, permite cocinar a baja temperatura.

Cocción tradicional con vapor añadido

Preparación de asados más jugosos gracias al aporte de humedad adicional, con 3 intensidades, durante el proceso de horneado tradicional. La carne, el pescado, las verduras permanecen jugosas y tiernas, consiguiendo unos resultados profesionales. Ideal también para volver a calentar y regenerar los platos preparados el día de antes, manteniendo su textura y sabores originales. O para fermentar masa, para amantes de la repostería.

Depósito de agua fácilmente accesible desde el frontal

El depósito de agua se encuentra situado justo detrás del frontal. Con un solo dedo podrás conseguir una extracción semi-automática del depósito. Al estar fuera de la cavidad nos permite tener más capacidad interior, no tener que interrumpir el proceso de cocción y evitar pérdidas de eficiencia energética. El depósito de agua tiene una capacidad de hasta 1 litro.

Serie | 8

Hornos compactos con microondas



CMG6764W1

Modelo	CMG6764W1	CMG6764B1	CMG676BS1
EAN	4242002818665	4242002818658	4242002817453
Precio de referencia	1.705 €	1.705 €	1.340 €
Acabado	Cristal blanco	Cristal negro	Cristal negro y acero
Electrónica	Display TFT con imágenes y textos		Display TFT con imágenes y textos
Apertura de puerta	Abatible SoftMove		Abatible SoftMove
Eficiencia energética*	-		-
Tecnologías de cocción			
100% vapor/Vapor añadido	-/-	-/-	-/-
Microondas/Combinado	•/•	•/•	•/•
Multifunción/Modos de calentamiento	•/14	•/14	•/12
PerfectBake/PerfectRoast	•/•	•/•	-/-
Assist/Recetas Gourmet	•/-	•/-	•/-
Calentamiento profesional	4D	4D	4D
Iluminación interior	LED	LED	LED
Tipo de limpieza	Pirolítico	Pirolítico	Pirolítico
Raíles telescópicos	1	-	-
Capacidad interior (litros)	45	45	45
Recetario	Gratuito bajo pedido		Gratuito bajo pedido
Home Connect	-	-	-

*Dentro del rango de A+++ a D.

• Si tiene/- No tiene. Todas las prestaciones en detalle en las tablas técnicas pág. 220. Glosario de prestaciones pág. 216.



CMG676BS1

Assist: asistente de cocinado

Solo tendrás que preocuparte de seleccionar el tipo de alimento que vas a cocinar. El resto, lo hará tu horno Bosch por ti. En función del alimento seleccionado, el horno establece los ajustes y opciones necesarias para obtener los mejores resultados de cocción. Además, te proporcionará consejos indicando el nivel en el que debes colocar la bandeja.

Raíles y gradas pirolizables

No es necesario desmontarlos cuando se realiza la limpieza pirolítica del horno.

Display TFT con imágenes y textos

Su amplia pantalla TFT con textos e imágenes en color te permite usar tu horno muy fácilmente. Te guiará e informará sobre las funciones que hayas seleccionado.

PerfectBake: asistente de repostería

Un sensor ubicado en el interior de la cavidad del horno controla todo el proceso de cocción. Mide la cantidad de humedad que hay en la cavidad, determina cuándo el pastel está en su punto. Entonces, avisa y finaliza automáticamente.

PerfectRoast: termosonda con 3 puntos de medición

Para una cocción perfecta, no solo es importante conseguir unos resultados de horneado y asado perfectos, sino también del interior del alimento.

Debe quedar completamente introducida en el interior del alimento. Su objetivo es medir la temperatura interior del alimento de manera precisa, para garantizar su punto óptimo y deseado. Una vez alcanza el alimento esa temperatura interior, suena una señal acústica y finaliza el proceso de cocción.

Serie | 8

Hornos compactos con microondas



CMG633BW1

Modelo	CMG633BS1	CMG633BW1
EAN	4242002789149	4242002807416
Precio de referencia	1.160 €	1.160 €
Acabado	Cristal negro y acero	Cristal blanco
Electrónica	Display TFT con símbolos	
Apertura de puerta	Abatible SoftMove	
Eficiencia energética*	-	
Tecnologías de cocción		
100% vapor/Vapor añadido	-/-	
Microondas/Combinado	•/•	
Multifunción/Modos de calentamiento	•/6	
PerfectBake/PerfectRoast	-/-	
Assist/Recetas Gourmet	-/14	
Calentamiento profesional	4D	
Iluminación interior	LED	
Tipo de limpieza	-	
Railes telescópicos	-	
Capacidad interior (litros)	45	
Recetario	Bajo pedido	
Home Connect	-	

*Dentro del rango de A+++ a D.

• Sí tiene/-No tiene. Todas las prestaciones en detalle en las tablas técnicas pág. 221. Glosario de prestaciones pág. 216.



CMG633BS1

Display TFT con símbolos

Las teclas Touch situadas en la pantalla TFT permiten seleccionar rápidamente las diferentes funciones que te ofrece el horno. La zona central informa en cualquier momento de las funciones, el tiempo y la temperatura seleccionados con el aro central.

Iluminación LED

Visualización clara y perfecta de todo lo que ocurre en el interior del horno. Mínimo consumo, máximo rendimiento y dura toda la vida de tu horno Bosch.

Horno y microondas en tan solo 45 cm

Dos tecnologías en un único electrodoméstico. Se pueden utilizar de manera independiente o combinadas. Utilizando los modos de calentamiento tradicionales combinados con microondas, obtendremos los mejores resultados hasta en la mitad de tiempo. ¡Sácale el máximo partido!

Sistema de calentamiento 4D Profesional

Puedes hornear simultáneamente hasta con 4 bandejas a la vez, con unos resultados de cocción perfectos. El ventilador trasero, con tecnología EcoSilence, más silenciosa y eficiente, mueve más caudal de aire para asegurar una mejor distribución del calor en toda la cavidad del horno. Independientemente del nivel en el que cocines o en los 4 a la vez, los resultados de cocción están garantizados gracias al reparto homogéneo del calor por toda la cavidad interior.

Serie | 8

Hornos compactos



CBG675BS1

Modelo	CBG675BS1	CBG633NS1
EAN	4242002808529	4242002809687
Precio de referencia	915 €	755 €
Acabado	Cristal negro y acero	Cristal negro y acero
Electrónica	Display TFT con símbolos	Display TFT con símbolos
Apertura de puerta	Abatible SoftMove	Abatible SoftMove
Eficiencia energética*	A+	A+
Tecnologías de cocción		
100% vapor/Vapor añadido	-/-	-/-
Microondas/Combinado	-/-	-/-
Multifunción/Modos de calentamiento	•/13	•/10
PerfectBake/PerfectRoast	-/-	-/-
Assist/Recetas Gourmet	-/10	-/10
Calentamiento profesional	4D	4D
Iluminación interior	Halógena	Halógena
Tipo de limpieza	Pirólítico	Panel trasero autolimp.
Raíles telescópicos	-	1
Capacidad interior (litros)	47	47
Recetario	Bajo pedido	Bajo pedido
Home Connect	-	-

*Dentro del rango de A+++ a D.

• Sí tiene/-No tiene. Todas las prestaciones en detalle en las tablas técnicas pág. 221. Glosario de prestaciones pág. 216.



CBG675BS1

Control con display TFT con símbolos

Los símbolos táctiles situados en la pantalla TFT permiten seleccionar rápidamente las diferentes funciones que ofrece el horno.

La zona central informa en cualquier momento de las funciones, el tiempo y la temperatura seleccionados con el aro central.

Recetas Gourmet

Basta con elegir el tipo de alimento y seleccionar el peso de este. El horno hará todo lo demás, ajustando los diferentes parámetros para que solo haya que disfrutar de los resultados de un auténtico chef profesional.

Limpieza pirólítica

Gracias a la exposición a altas temperaturas, este proceso de limpieza consigue descomponer los restos de grasa y suciedad en el horno. Tras la pirólisis, solo es necesario pasar un paño húmedo por el interior del horno y la puerta. Todo ello, desde tan solo 0,40 €*.

*Comisión Nacional de la Energía.

Precio de la electricidad: 0,1576 €/kWh. Supuesto hogar con 4 kW de potencia contratada y 3.487 kWh de consumo anual.

Serie | 8

Centro de café Gourmet



CTL636ES6

Modelo	CTL636ES6
EAN	4242002858166
Precio de referencia	2.440 €
Acabado	Cristal negro y acero inox
Apertura	Lateral izquierda
Electrónica	Display TFT con imágenes y textos
Presión (bares)	19
Tipos de bebidas	10
Bebidas personalizables	8
Preparación automática	•
Ajustes personalizados	•
Doble intensidad	•
Iluminación	•
Limpieza automática	•
Programa descalcificación	•
Depósito de café grano/molido	•/•
Depósito leche/litros	•/0,5
Capacidad depósito de agua (litros)	2,4
Home Connect	•

• Si tiene/-No tiene. Todas las prestaciones en detalle en las tablas técnicas pág. 223.



CTL636ES6

Home Connect

Controla el centro de café Gourmet desde tu dispositivo móvil y prepara tu bebida preferida antes de levantarte cada mañana.

Control con display TFT

Pantalla táctil de fácil acceso que permite seleccionar los ajustes más importantes como: tipo de café, intensidad, cantidad... Todo ello, ayudado por su aro central y con un único dedo.

Doble intensidad de aroma

Ofrece una intensidad muy superior a la de las máquinas convencionales gracias a la opción muy fuerte y extra fuerte con doble prensado, para adaptarse incluso a los paladares más exigentes.

Preparación de bebidas totalmente personalizadas

Gracias al centro de café Gourmet serás capaz de preparar un café, un té o un cacao perfecto de forma rápida y silenciosa. Consigue la combinación perfecta y personalizada de los siguientes factores: temperatura, calentamiento, grado de molido, dosificación del café, presión y método de preparación.

Limpieza automática

Garantiza agua fresca y de la mejor calidad en cada preparación de café. Con su función de limpieza automática, los conductos de agua quedan limpios tras cada preparación. La limpieza en profundidad y la descalcificación se realizan de forma rápida y automática. Además, con la función combinada Calc'n'clean, se consigue un rápido mantenimiento integral del aparato.

Serie | 6

Horno compacto con vapor y microondas



CPA565GS0



NUEVO

Modelo	CPA565GS0
EAN	4242005036189
Precio de referencia	1.220 €
Acabado	Cristal negro y acero
Electrónica	Display LCD y mandos ocultables
Apertura de puerta	Abatible
Eficiencia energética*	-
Tecnologías de cocción	
100% vapor/Vapor añadido	•/•
Microondas/Combinado	•/•
Multifunción/Modos de calentamiento	•/5
PerfectBake/PerfectRoast	-
Assist/Recetas Gourmet	-/30
Calentamiento profesional	-
Iluminación interior	LED
Tipo de limpieza	Panel trasero autolimp.
Railes telescópicos	-
Capacidad interior (litros)	36
Recetario	-
Home Connect	-

*Dentro del rango de A+++ a D.

• Si tiene/-No tiene. Todas las prestaciones en detalle en las tablas técnicas pág. 222. Glosario de prestaciones pág. 216.



Mucho más que un horno

El nuevo horno compacto Serie 6 Bosch lo tiene todo. Cuenta con todas las tecnologías posibles: microondas, consiguiendo reducir hasta en la mitad de tiempo el proceso de cocción; vapor y aire caliente. Combinarlas entre ellas es posible: todas juntas, solo alguna de ellas o utilizarlas de manera independiente.

Crea un ambiente de vapor

Este nuevo horno compacto ofrece la posibilidad de trabajar con vapor cuando lo combinas con determinados modos de calentamiento. En función de ello podrás trabajar con:

- Vapor añadido: se puede elegir entre 3 niveles de intensidad.
- 100% vapor: situando la bandeja en el tercer nivel y utilizando determinados accesorios concretos aptos para el vapor.

Cuenta con dos depósitos situados debajo de la puerta: el depósito de la derecha con capacidad de hasta 850 ml para el agua limpia, y a la izquierda el depósito que recoge el agua procedente del proceso de limpieza. El display avisará cuando sea necesario rellenar o vaciar alguno de los 2 depósitos.

Diseño renovado

Electrónica con display LCD de luz blanca y clara que permite una perfecta visualización y que hace que el horno tenga un diseño renovado, de fácil manejo y lectura de la información. Además, cuenta con 2 mandos ocultables robustos que permiten poder seleccionar fácilmente las diferentes combinaciones que quieras en cada momento.

Descalcificación del horno

Programa de tan solo 30 minutos de duración. Fácil y sencillo de realizar. El horno avisa en el display de cuándo se debe realizar. Importante para garantizar su perfecto mantenimiento y funcionamiento.

Serie | 6

Horno compacto con microondas



NUEVO



CMA585MS0

Modelo	CMA585MS0
EAN	4242005036622
Precio de referencia	755 €
Acabado	Cristal negro y acero
Electrónica	Display LCD y mandos ocultables
Apertura de puerta	Abatible
Eficiencia energética*	-
Tecnologías de cocción	
100% vapor/Vapor añadido	-/-
Microondas/Combinado	•/•
Multifunción/Modos de calentamiento	•/5
PerfectBake/PerfectRoast	-
Assist/Recetas Gourmet	-/15
Calentamiento profesional	-
Iluminación interior	LED
Tipo de limpieza	-
Railes telescópicos	-
Capacidad interior (litros)	44
Recetario	-
Home Connect	-

*Dentro del rango de A+++ a D.

• Sí tiene/-No tiene. Todas las prestaciones en detalle en las tablas técnicas pág. 222.

Glosario de prestaciones pág. 216.

Tipos de calentamiento

Además de ofrecer 5 modos de calentamiento tradicional, el horno incorpora la tecnología por microondas. Combina diversas tecnologías y obtén los mejores resultados en menos tiempo. Tú decides qué es lo que necesitas: horno, microondas o una combinación de ambas.

Plato giratorio

Cuenta con un gran plato giratorio metálico de 36 cm de diámetro, sobre el cual directamente se pueden cocinar aquellos alimentos que necesiten mucho calor inferior. Tiene un giro bidireccional, tanto hacia la derecha como hacia la izquierda. Cocina tu propia pizza sobre él y quedará lista para servir... ¡con plato incluido!

Iluminación LED

Aporta una luz mucho más cálida que permite tener una mejor visualización del interior. Mínimo consumo, mayor durabilidad, mejor rendimiento en nuestros hornos Bosch.

Recetas Gourmet

Los nuevos hornos compactos Serie 6 de Bosch ofrecen una amplia variedad de recetas preprogramadas: hasta 30 recetas. Muy variadas tanto de carne, de pescado como de ave. Podrás elegir 1 plato diferente para cada día del mes.



Serie | 8

Módulos de calentamiento





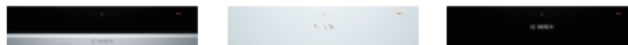



BIC630NS1



Modelo	BIC630NS1	BIC630NW1	BIC630NB1
EAN	4242002813851	4242002813899	4242002813837
Precio de referencia	480 €	480 €	480 €
Acabado	Cristal negro y acero inox	Cristal blanco	Cristal negro
Altura (cm)	14		
Apertura	Push-pull sin tirador		
Control	Mando giratorio		
Regulación temperatura	4 niveles de 40 a 80°C		
Volumen (litros)	20		
Capacidad de carga (kg)	25		
Extracción con guías	•		
Carga máxima de platos/tazas espresso (ud.)	12/64		
Funciones especiales	Precalentar vajilla, mantener caliente, fundir		
Coordinación	Hornos y cafetera Serie 8		

• Sí tiene/—No tiene. Todas las prestaciones en detalle en las tablas técnicas pág. 223.

Accesorios para hornos compactos Serie 8

	Modelo	Descripción	Válido para
	HEZ638178 EAN: 4242002810126 Precio de referencia: 60 €	Raíles telescópicos pirolizables, 1 nivel, 100% extraíbles, con freno de máxima seguridad.	CBG675BS1
	HEZ633073 EAN: 4242002879840 Precio de referencia: 40 €	Bandeja universal extraprofunda. Dimensiones (longitud x ancho x alto): 455 x 375 x 81 mm.	Todos los hornos y compactos de la Serie 8. Apta para pirólisis. Apta para modos tradicionales y combinados con microondas (no apta para uso solo con microondas).
	HEZ632070 EAN: 4242002810041 Precio de referencia: 35 €	Bandeja universal profunda. Dimensiones (longitud x ancho x alto): 455 x 375 x 38 mm.	Todos los hornos y compactos de la Serie 8. Apta para pirólisis. Apta para modos tradicionales y combinados con microondas (no apta para uso solo con microondas).
	HEZ631070 EAN: 4242002810027 Precio de referencia: 30 €	Bandeja esmaltada plana. Dimensiones (longitud x ancho x alto): 455 x 375 x 30 mm.	Todos los hornos y compactos de la Serie 8. Apta para pirólisis. Apta para modos tradicionales y combinados con microondas (no apta para uso solo con microondas).
	HEZ636000 EAN: 4242002842400 Precio de referencia: 40 €	Bandeja de vidrio. Dimensiones (longitud x ancho x alto): 455 x 364 x 30 mm.	Todos los hornos y compactos de la Serie 8. No apta para pirólisis.
	HEZ860060 EAN: 4242002386607 Precio de referencia: 30 €	Accesorio embellecedor para cubrir el frontal y la balda intermedia entre dos hornos de la Serie 8.	Todos los hornos y compactos de la Serie 8.

Glosario

Tecnología

Assist: asistente de cocinado

Selecciona el tipo de alimento que deseas cocinar y su peso, y el horno configura los parámetros de cocción para obtener los mejores resultados. Además, te ofrece consejos de cómo desarrollar el proceso de cocción.

Cocción con vapor 100%

Para cocinar de forma sana y sabrosa los alimentos, sin grasas y conservando sus nutrientes e intensificando los sabores. Ideal para pescados, mariscos y verduras.

Cocción tradicional con vapor añadido

Puedes elegir entre 3 niveles de intensidad y conseguir ese efecto de crujiente por fuera y jugoso por dentro. Compatible con: Sistema de calentamiento 4D Profesional, Calor superior e inferior, Grill con aire caliente y Mantener caliente.

Home Connect

Controla tu electrodoméstico desde cualquier lugar. Descárgate la app y podrás:

- ▶ Ajustar las opciones de cocción.
- ▶ Precalentar tu horno.
- ▶ Disfrutar de un amplio recetario.

Iluminación LED

Clara y cálida que permite una mejor visualización del interior del horno. Máximo rendimiento, durabilidad y mínimo consumo.

Limpieza pirolítica

Este proceso de limpieza consigue descomponer los restos de grasa y suciedad en el horno. Puedes elegir entre 3 niveles de intensidad según el grado de suciedad interior. Se consigue así una limpieza y desinfección perfectas, tanto en la cavidad como en la puerta y bandeja.

Recetas Gourmet

Elige el tipo de alimento que deseas cocinar y selecciona el peso de éste.

Sensor PerfectBake

Modo automático de repostería que mide mediante un sensor la humedad que hay dentro de la cavidad. De tal forma que finaliza el proceso de cocción cuando se alcanza el punto óptimo.

Sistema de apertura y cierre SoftMove

Permite tanto una apertura como un cierre de la puerta suave y sin golpes, para una mayor comodidad y seguridad.

Sistema de calentamiento 4D Profesional

Permite cocinar hasta en 4 niveles al mismo tiempo evitando la mezcla de olores al cocinar dos platos a la vez. Gracias a la mejor distribución del calor en el interior de la cavidad, es posible colocar las bandejas en cualquier nivel.

Sistema de calentamiento 3D Profesional

Permite cocinar hasta en 3 niveles al mismo tiempo evitando la mezcla de olores al cocinar dos platos a la vez.

Tecnología Innowave Maxx

La antena giratoria oculta bajo la superficie cerámica del microondas distribuye las ondas de forma totalmente homogénea, permitiendo eliminar el plato giratorio inferior. Se consigue así una superficie útil un 56% mayor que en un microondas con las mismas medidas exteriores.

Termosonda PerfectRoast

Mide la temperatura de forma precisa en 3 puntos del interior del alimento. Cuando se haya alcanzado la temperatura perfecta en el centro del alimento, el horno se desconecta automáticamente. Ideal para piezas de carne, aves, pescados y otros muchos alimentos.

Funciones

Calor inferior

El calor proviene de la resistencia inferior. Función adecuada para dorar galletas o preparar arroz al horno.

Calor intenso

Para platos con base crujiente.

Calor superior e inferior

El calor proviene de las resistencias superior e inferior. Es el sistema de horneado y asado tradicional apropiado para preparar pan, galletas, pastas y asados en un nivel.

Calor superior e inferior suave

El calor procede homogéneamente de las resistencias superior e inferior, con un consumo energético muy optimizado. Permite cocinar pequeñas cantidades de alimentos en un nivel.

Calor superior e inferior con circulación de aire

Permite la cocción simultánea a dos niveles de varios platos sin que se mezclen sabores ni olores.

Cocción suave a baja temperatura

Cocinar lentamente piezas de carne en un recipiente abierto. El calor proviene a temperatura baja de las resistencias inferior y superior.

Deshidratar

Ideal para preparar hierbas, frutas y verduras deshidratadas.

Descongelación

Para descongelar todo tipo de alimentos de forma óptima.

Fermentar

Para masa de levadura y masa madre. La masa sube con rapidez y no se reseca, conservando toda su elasticidad.

Función Pizza

Para pizza y platos que requieran mucho calor inferior. Adecuada también para la preparación rápida de alimentos congelados sin necesidad de precalentamiento.

Grill

Permite gratinar, ahorrando energía, platos de pequeño tamaño (tarteras, tostadas, etc.). Se calienta únicamente la parte central de la resistencia del grill. Cuenta con 3 niveles de intensidad.

Grill con aire caliente

Para asar al grill piezas grandes y pescados en una sola pieza. Combinación del grill y del ventilador para que el aire caliente emitido por el grill envuelva los alimentos.

Grill de amplia superficie

Para gratinar grandes bandejas o diversos alimentos a la vez. Cuenta con 3 niveles de intensidad.

Mantener caliente

Permite mantener la comida caliente antes de sacarla a la mesa.

Precalentar vajilla

Adecuada para sacar los platos y otros recipientes a su temperatura óptima a la mesa sin perder su temperatura de servicio.

Regenerar

Para calentar de nuevo platos cocinados aportando la dosis de vapor necesaria para que queden como recién cocinados.

Sprint

Se precalienta el horno hasta un 50% más rápido.

Modo demo



CPA565GS0

La activación o desactivación del modo demo se realiza entrando en los "ajustes básicos" del horno. El modo demo solo puede ser activado cuando el horno está apagado.

El modo demo solo puede ser activado o desactivado en los 5 minutos siguientes a la conexión del horno a la red. Tras ello, el modo demo queda oculto en los ajustes.

Activar:

Asegúrate de que el mando selector de los modos de calentamiento esté en la posición "0".

1. Presionar el símbolo del reloj durante algunos segundos. En el display se mostrará el primer ajuste básico.
2. Presionar el símbolo del "reloj" hasta encontrar el código "c08 Modo Demo" en el display. El símbolo del reloj permite recorrer todos los ajustes básicos, mientras que el mando giratorio permite modificarlos.
3. Ahora, ajustar el valor de "0" (modo demo desactivado) a "1" (modo demo activado) con el mando derecho.
4. Para guardar el ajuste, presionar el símbolo del reloj durante algunos segundos.

Desactivar:

Repetir los 2 primeros pasos que hemos realizado al activar el modo demo. Sin embargo, cuando aparezca en el display el "c08 Modo Demo", por favor ajustar el valor de "1" a "0" con el mando derecho y presionar durante unos segundos el símbolo del reloj para guardar el ajuste.

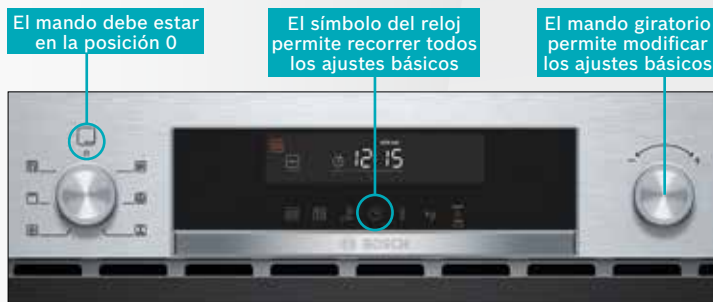

CMA585MS0

La activación o desactivación del modo demo se realiza entrando en los "ajustes básicos" del horno. El modo demo solo puede ser activado cuando el horno está apagado.

El modo demo solo puede ser activado o desactivado en los 5 minutos siguientes a la conexión del horno a la red. Tras ello, el modo demo queda oculto en los ajustes.

Activar:

Asegúrate de que el mando selector de los modos de calentamiento esté en la posición "0".

1. Presionar el símbolo del reloj durante unos segundos. En el display se mostrará el primer ajuste básico.
2. Presionar el símbolo del "reloj" hasta encontrar el código "c07 Modo Demo" en el display. El símbolo del reloj permite recorrer todos los ajustes básicos, mientras que el mando giratorio permite modificarlos.
3. Ahora, ajustar el valor de "0" (modo demo desactivado) a "1" (modo demo activado) con el mando derecho.
4. Para guardar el ajuste, presionar el símbolo del reloj durante algunos segundos.

Desactivar:

Repetir los 2 primeros pasos que hemos realizado al activar el modo demo. Sin embargo, cuando aparezca en el display el "c07 Modo Demo", ajustar el valor de "1" a "0" con el mando derecho y presionar durante unos segundos el símbolo del reloj para guardar el ajuste.

Planos de instalación

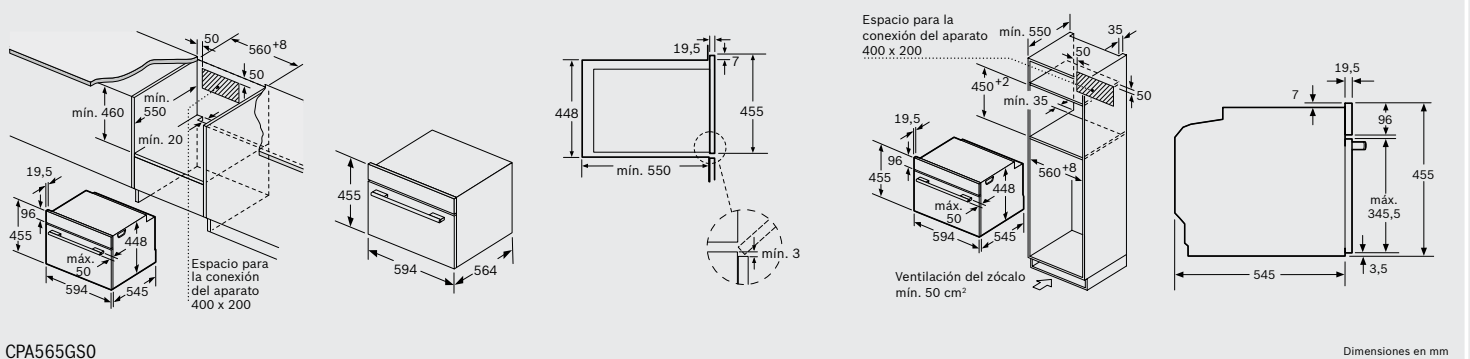
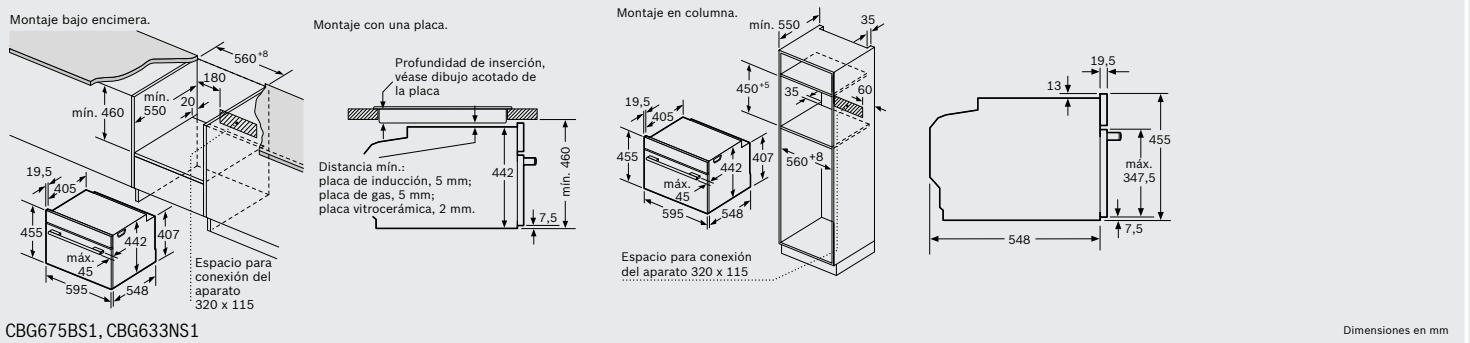
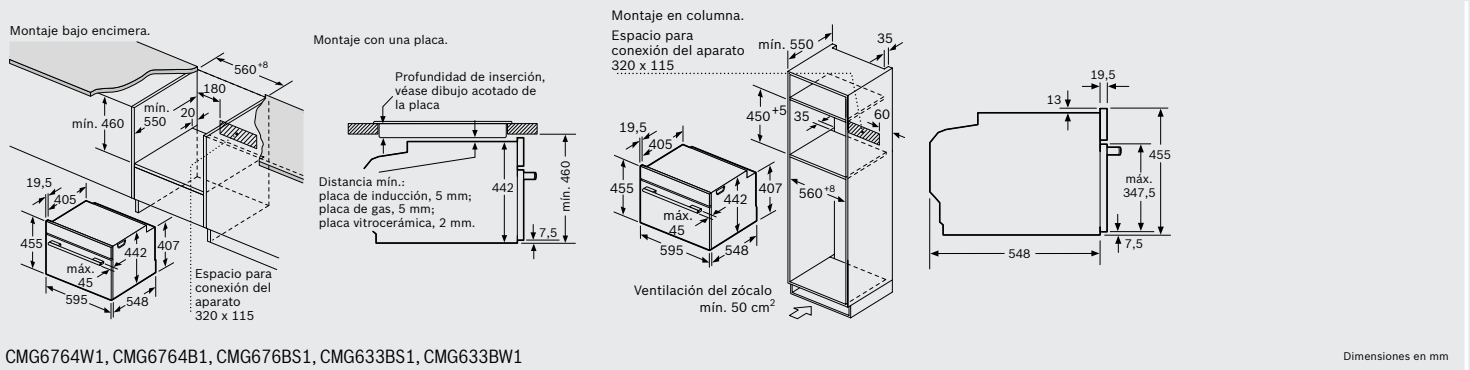
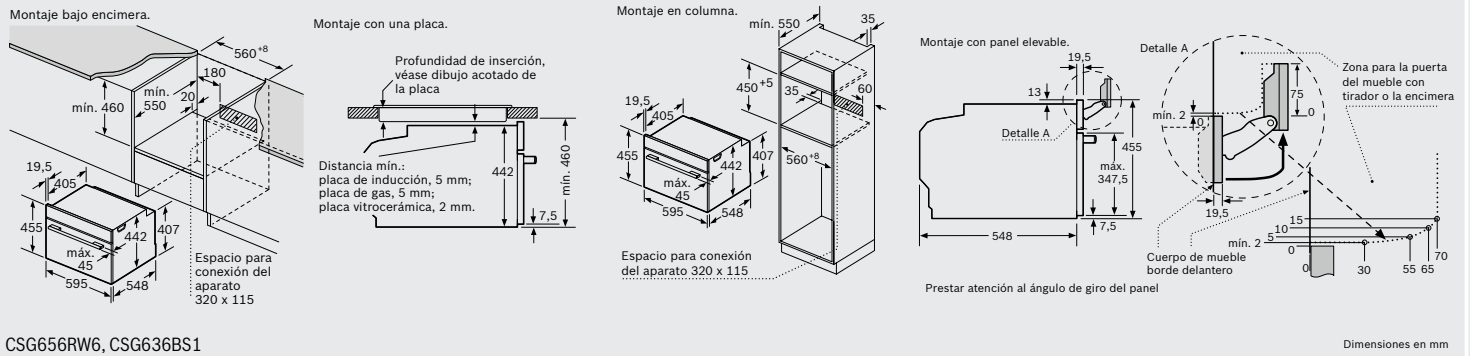
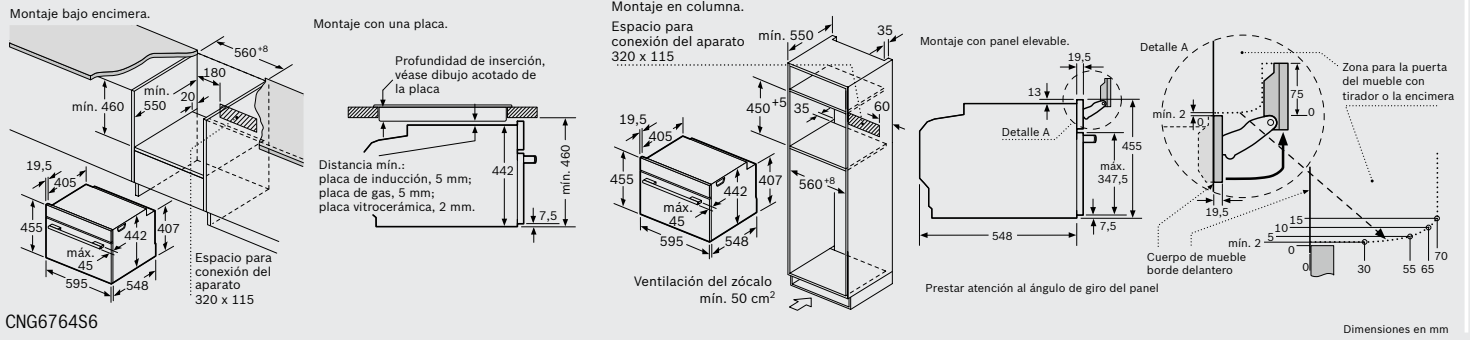

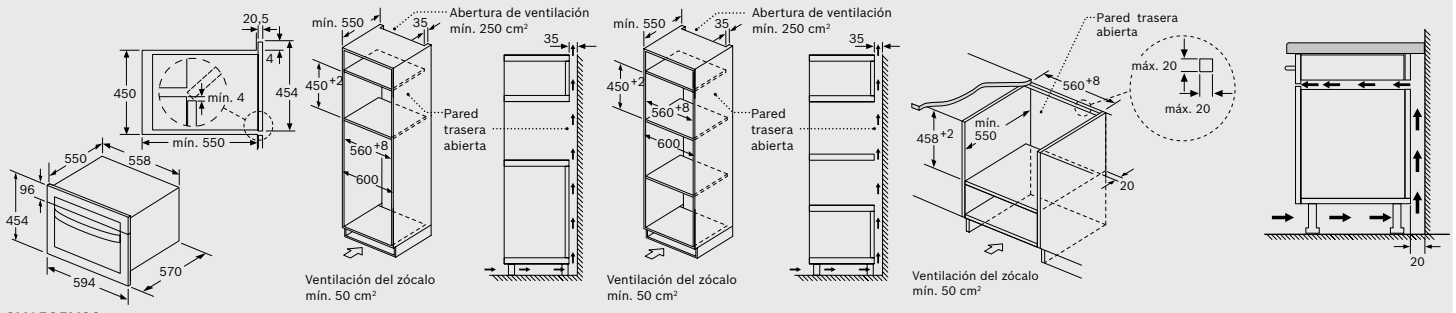

CMA585MS0

Dimensiones en mm

Montaje en esquina, izquierda

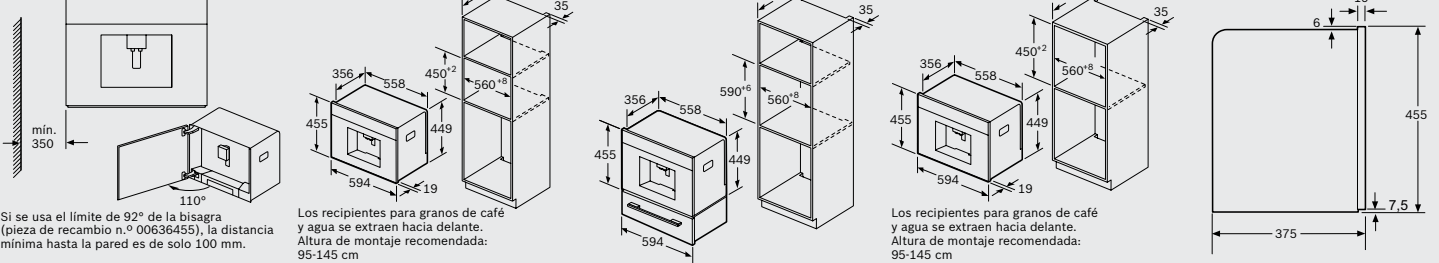

CTL636ES6

Dimensiones en mm

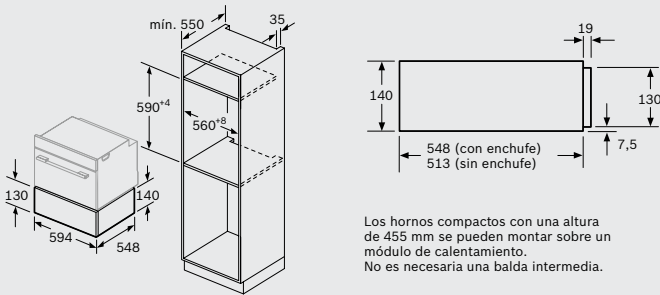

BIC630NS1, BIC630NW1, BIC630NB1

Dimensiones en mm

Características técnicas compactos

		Serie 8					
Características		Hornos compactos con vapor			Hornos compactos con microondas		
Modelos		CNG6764S6	CSG656RW6	CSG636BS1	CMG6764W1	CMG6764B1	CMG676BS1
Color del aparato		Cristal negro/inox	Cristal blanco	Cristal negro/inox	Cristal blanco	Cristal negro	Cristal negro/inox
Sistema de apertura		Abatible	Abatible	Abatible	Abatible	Abatible	Abatible
Ficha de producto según Reglamento (UE) nº 65/2014							
Clase de eficiencia energética ¹⁾		n.a.	A+	A+	n.a.	n.a.	n.a.
Índice de eficiencia energética		n.a.	81,3	81,3	n.a.	n.a.	n.a.
Consumo de energía en calentamiento tradicional ²⁾		kWh	0,73	0,73	n.a.	n.a.	n.a.
Consumo de energía en circulación forzada ²⁾		kWh	0,61	0,61	n.a.	n.a.	n.a.
Número de cavidades		n.a.	1	1	n.a.	n.a.	n.a.
Fuente de energía de la cavidad		Eléctrica	Eléctrica	Eléctrica	Eléctrica	Eléctrica	Eléctrica
Volumen de la cavidad		litros	45	47	45	45	45
Dimensiones							
Ancho		mm	594	594	594	594	594
Alto		mm	455	455	455	455	455
Fondo		mm	548	548	548	548	548
Fondo con la puerta abierta		mm	920	920	920	920	920
Anchura de la cavidad		mm	480	480	480	480	480
Altura de la cavidad		mm	237	235	237	237	237
Profundidad de la cavidad		mm	392	415	392	392	392
Capacidad del depósito de agua		litros	1	1	-	-	-
Modalidades de calentamiento							
Multifunción / Radiación		●/-	●/-	●/-	●/-	●/-	●/-
Vapor 100% / Vapor añadido		-/●	●/●	●/●	-/-	-/-	-/-
Microondas / Microondas combinado		●/●	-/-	-/-	●/●	●/●	●/●
Controles							
Tipo de control		Display TFT con imágenes y textos	Display TFT con imágenes y textos	Display TFT con imágenes y textos	Display TFT con imágenes y textos	Display TFT con imágenes y textos	Display TFT con imágenes y textos
Tipo de mandos		Aro central	Aro central	Aro central	Aro central	Aro central	Aro central
Asistente de cocinado Assist: recetas y recomendaciones		●	●	●	●	●	●
Recetas Gourmet: recetas almacenadas		nº	-	-	-	-	-
Sistema de regulación de la temperatura		Electrónico	Electrónico	Electrónico	Electrónico	Electrónico	Electrónico
Propuesta automática de temperatura		●	●	●	●	●	●
Indicación temperatura real de la cavidad		●	●	●	●	●	●
Programación electrónica con inicio / paro de cocción		●/●	●/●	●/●	●/●	●/●	●/●
Modo demo		●	●	●	●	●	●
Funciones de calentamiento							
Número de funciones		14	14	12	14	14	12
Aire caliente 4D Profesional / Aire caliente 3D profesional		●/-	●/-	●/-	●/-	●/-	●/-
Aire caliente / Aire caliente suave		-/●	-/●	-/●	-/●	-/●	-/●
Calor superior e inferior		●	●	●	●	●	●
Calor superior e inferior suave		●	●	●	●	●	●
Calor superior e inferior con circulación de aire		-	-	-	-	-	-
Calor inferior / Calor intensivo		●/●	●/●	●/-	●/●	●/●	●/-
Función Pizza		●	●	●	●	●	●
Grill con aire caliente		●	●	●	●	●	●
Grill / Grill de amplia superficie		●/●	●/●	●/●	●/●	●/●	●/●
Precalentar vajilla / Mantener caliente		●/●	●/●	●/●	●/●	●/●	●/●
Descongelar		-	-	-	-	-	-
Cocción suave a baja temperatura		●	●	●	●	●	●
Deshidratación		●	●	●	●	●	●
100% vapor		-	●	●	-	-	-
Prestaciones / Funciones avanzadas							
Home Connect		●	●	-	-	-	-
Microondas		●	-	●	●	●	●
Regeneración		●	●	●	-	-	-
Fermentación de masas		●	●	●	-	-	-
Precalentamiento rápido		●	●	●	●	●	●
Termosonda PerfectRoast / Termosonda Sensor PerfectBake		●/-	●/-	-/-	●/-	●/-	-/-
Equipamiento interior							
Ventilador con motor iQdrive™		●	●	●	●	●	●
Niveles para colocar bandejas		3	3	3	3	3	3
Niveles de raíles telescópicos		1 (pirolizables)	1 (100% extraíbles)	-	1 (pirolizables)	1 (pirolizables)	-
Apertura / cierre amortiguado de la puerta		●/●	●/●	●/●	●/●	●/●	●/●
Tipo de iluminación		LED	LED	LED	LED	LED	LED
Nº de lámparas ud / Potencia		W	1/3	1/3	1/3	1/3	1/3
Potencia de salida de microondas		W	900	-	900	900	900
Número de potencias de microondas		5	-	-	5	5	5
Superficie de grill		cm²	1.070	1.330	1.070	1.070	1.070
Potencia grill grande / pequeño		kW	2,8/1,5	2,8/1,5	2,8/1,5	2,8/1,5	2,8/1,5
Limpieza							
Autolimpieza pirólitica		nº niveles	● (3)	-	● (3)	● (3)	● (3)
Mínimo / máximo consumo en pirólisis		kW	2,7/4	-	2,7/4	2,7/4	2,7/4
Panel trasero autolimpiante		-	●	●	-	-	-
Programa de descalcificación		●	●	●	-	-	-
Función secado de la cavidad		●	●	●	-	-	-
Seguridad							
Seguro para niños		●	●	●	●	●	●
Bloqueo de la puerta durante la pirólisis		●	-	-	●	●	●
Número de cristales en puerta		4	3	3	4	4	4
Temperatura exterior en puerta ³⁾		°C	30	40	30	30	30
Autodesconexión de seguridad del horno		●	●	●	●	●	●
Temperaturas y tiempos							
Mínima temperatura		°C	30	30	30	30	30
Máxima temperatura aire caliente / hornear		°C	275/300	250/250	275/300	275/300	275/300
Mínima / Máxima temperatura vapor		°C	30/100	30/100	30/100	-	-
Mínima / Máxima temperatura vapor + aire caliente		°C	30/275	30/250	30/250	-	-
Duración precalent. función aire caliente / hornear		min	3,5/6,5	4,5/7,5	3,5/6,5	3,5/6,5	3,5/6,5
Conexión eléctrica							
Longitud del cable de conexión		cm	150	150	150	150	150
Tipo de enchufe		Schuko	Schuko	Schuko	Schuko	Schuko	Schuko
Fusible mínimo para la conexión		A	16	16	16	16	16
Potencia total instalada		kW	3,6	3,3	3,6	3,6	3,6
Frecuencia de la red		Hz	50-60	50-60	50-60	50-60	50-60
Tensión nominal		V	220-240	220-240	220-240	220-240	220-240
Certificaciones		VDE-CE	VDE-CE	VDE-CE	VDE-CE	VDE-CE	VDE-CE
Accesorios incluidos de serie							
Tarjeta de pedido de libro de cocina / gratuito		●/●	●/●	●/-	●/●	●/●	●/●
Bandeja profunda / plana		●/●	●/-	●/-	●/●	●/●	●/-
Parrilla		●	●	●	●	●	●
Bandeja vapor grande perforada		-	●	●	-	-	-
Bandeja vapor pequeña perforada / sin perforar		-	●/●	●/●	-	-	-

● Si tiene / - No tiene/n.a. No aplica.

1) Clase de eficiencia energética en un rango de A+++ (valor más eficiente) a D (valor menos eficiente).

2) Medición según Norma Europea EN 50304 / EN 60350 (2009).

3) Temperatura en el centro de la puerta tras 1 hora de funcionamiento continuo en posición hornear (calor superior e inferior) a 180°C.

Serie | 8

Características

	Hornos compactos con microondas			
	CMG633BS1	CMG633BW1	CBG675BS1	CBG633NS1
Modelos	CMG633BS1	CMG633BW1	CBG675BS1	CBG633NS1
Color del aparato	Cristal negro/inox	Cristal blanco	Cristal negro/inox	Cristal negro/inox
Sistema de apertura	Abatible	Abatible	Abatible	Abatible
Ficha de producto según Reglamento (UE) nº 65/2014				
Clase de eficiencia energética ¹⁾	n.a.	n.a.	A+	A+
Índice de eficiencia energética	n.a.	n.a.	81,3	81,3
Consumo de energía en calentamiento tradicional ²⁾	kWh n.a.	kWh n.a.	0,73	0,73
Consumo de energía en circulación forzada ²⁾	kWh n.a.	kWh n.a.	0,61	0,61
Número de cavidades	n.a.	n.a.	1	1
Fuente de energía de la cavidad	Eléctrica	Eléctrica	Eléctrica	Eléctrica
Volumen de la cavidad	litros 45	45	47	47
Dimensiones				
Ancho	mm 594	594	594	594
Alto	mm 455	455	455	455
Fondo	mm 548	548	548	548
Fondo con la puerta abierta	mm 920	920	920	920
Anchura de la cavidad	mm 480	480	480	480
Altura de la cavidad	mm 237	237	237	237
Profundidad de la cavidad	mm 392	392	415	415
Capacidad del depósito de agua	litros -	-	-	-
Modalidades de calentamiento				
Multifunción / Radiación	●/-	●/-	●/-	●/-
Vapor 100% / Vapor añadido	-/-	-/-	-/-	-/-
Microondas / Microondas combinado	●/●	●/●	-/-	-/-
Controles				
Tipo de control	Display TFT con símbolos	Display TFT con símbolos	Display TFT con símbolos	Display TFT con símbolos
Tipo de mandos	Aro central	Aro central	Aro central	Aro central
Asistente de cocinado Assist: recetas y recomendaciones	-	-	-	-
Recetas Gourmet: recetas almacenadas	nº 14	14	10	10
Sistema de regulación de la temperatura	Electrónico	Electrónico	Electrónico	Electrónico
Propuesta automática de temperatura	●	●	●	●
Indicación temperatura real de la cavidad	●	●	●	●
Programación electrónica con inicio / paro de cocción	●/●	●/●	●/●	●/●
Modo demo	●	●	●	●
Funciones de calentamiento				
Número de funciones	6	6	13	10
Aire caliente 4D Profesional / Aire caliente 3D profesional	●/-	●/-	●/-	●/-
Aire caliente / Aire caliente suave	-/●	-/●	-/●	-/●
Calor superior e inferior	-	-	●	●
Calor superior e inferior suave	-	-	●	●
Calor superior e inferior con circulación de aire	-	-	-	-
Calor inferior / Calor intensivo	-/-	-/-	●/-	●/-
Función Pizza	-	-	●	●
Grill con aire caliente	●	●	●	●
Grill / Grill de amplia superficie	●/●	●/●	●/●	●/●
Precalentar vajilla / Mantener caliente	●/-	●/-	●/●	●/●
Descongelar	-	-	●	●
Cocción suave a baja temperatura	-	-	●	-
Deshidratación	-	-	-	-
100% vapor	-	-	-	-
Prestaciones / Funciones avanzadas				
Home Connect	-	-	-	-
Microondas	●	●	-	-
Regeneración	-	-	-	-
Fermentación de masas	-	-	-	-
Pre calentamiento rápido	●	●	●	●
Termosonda PerfectRoast / Termosonda	-/-	-/-	-/-	-/-
Sensor PerfectBake	-	-	-	-
Equipamiento interior				
Ventilador con motor iQdrive™	●	●	●	●
Niveles para colocar bandejas	3	3	3	3
Niveles de raíles telescópicos	-	-	-	1 (100% extraíbles)
Apertura / cierre amortiguado de la puerta	●/●	●/●	●/●	●/●
Tipo de iluminación	LED	LED	Halógena	Halógena
Nº de lámparas ud / Potencia	W 1/3	1/3	1/25	1/25
Potencia de salida de microondas	W 900	900	-	-
Número de potencias de microondas	5	5	-	-
Superficie de grill	cm² 1.070	1.070	1.330	1.330
Potencia grill grande / pequeño	kW 2,8/1,5	2,8/1,5	2,8/1,5	2,8/1,5
Limpieza				
Autolimpieza pirolítica	nº niveles -	-	● (3)	-
Mínimo / máximo consumo en pirólisis	kW -	-	2,7/4	-
Panel trasero autolimpiante	-	-	-	●
Programa de descalcificación	-	-	-	-
Función secado de la cavidad	-	-	-	-
Seguridad				
Seguro para niños	●	●	●	●
Bloqueo de la puerta durante la pirólisis	-	-	●	-
Número de cristales en puerta	3	3	4	3
Temperatura exterior en puerta ³⁾	°C 40	40	30	40
Autodesconexión de seguridad del horno	●	●	●	●
Temperaturas y tiempos				
Mínima temperatura	°C 30	30	30	30
Máxima temperatura aire caliente / hornear	°C 275	275	275/300	275/300
Mínima / Máxima temperatura vapor	°C -	-	-	-
Mínima / Máxima temperatura vapor + aire caliente	°C -	-	-	-
Duración precalent. función aire caliente / hornear	min 3,5	3,5	3,5/6,5	4,5/7,5
Conexión eléctrica				
Longitud del cable de conexión	cm 150	150	150	150
Tipo de enchufe	Schuko	Schuko	Schuko	Schuko
Fusible mínimo para la conexión	A 16	16	13	13
Potencia total instalada	kW 3,6	3,6	2,99	2,99
Frecuencia de la red	Hz 50-60	50-60	50-60	50-60
Tensión nominal	V 220-240	220-240	220-240	220-240
Certificaciones				
Certificaciones	VDE-CE	VDE-CE	VDE-CE	VDE-CE
Accesorios incluidos de serie				
Tarjeta de pedido de libro de cocina / gratuito	●/-	●/-	●/-	●/-
Bandeja profunda / plana	●/-	●/-	●/-	●/-
Parrilla	●	●	●	●
Bandeja vapor grande perforada	-	-	-	-
Bandeja vapor pequeña perforada / sin perforar	-	-	-	-

● Si tiene/- No tiene/n.a. No aplica.

1) Clase de eficiencia energética en un rango de A+++ (valor más eficiente) a D (valor menos eficiente).

2) Medición según Norma Europea EN 50304 / EN 60350 (2009).

3) Temperatura en el centro de la puerta tras 1 hora de funcionamiento continuo en posición hornear (calor superior e inferior) a 180°C.

Características técnicas compactos

	Serie 6	
Características	Horno compacto vapor y microondas	Horno compacto microondas
Modelos	CPA565GSO	CMA585MSO
Color del aparato	Cristal negro/inox	Cristal negro/inox
Sistema de apertura	Abatible	Abatible
Ficha de producto según Reglamento (UE) nº 65/2014		
Clase de eficiencia energética ¹⁾	n.a.	n.a.
Índice de eficiencia energética	n.a.	n.a.
Consumo de energía en calentamiento tradicional ²⁾	kWh n.a.	n.a.
Consumo de energía en circulación forzada ²⁾	kWh n.a.	n.a.
Número de cavidades	n.a.	n.a.
Fuente de energía de la cavidad	Eléctrica	Eléctrica
Volumen de la cavidad	litros 36	44
Dimensiones		
Ancho	mm 594	594
Alto	mm 455	454
Fondo	mm 545	570
Fondo con la puerta abierta	mm 895	603
Anchura de la cavidad	mm 432	420
Altura de la cavidad	mm 236	250
Profundidad de la cavidad	mm 350	420
Capacidad del depósito de agua	litros 0,8	-
Modalidades de calentamiento		
Multifunción / Radiación	•/-	•/-
Vapor 100% / Vapor añadido	•/•	-/-
Microondas / Microondas combinado	•/•	•/•
Controles		
Tipo de control	Display LCD	Display LCD
Tipo de mandos	Ocultables	Ocultables
Asistente de cocinado Assist: recetas y recomendaciones	-	-
Recetas Gourmet: recetas almacenadas	nº 30	15
Sistema de regulación de la temperatura	Electrónico	Electrónico
Propuesta automática de temperatura	•	-
Indicación temperatura real de la cavidad	-	-
Programación electrónica con inicio / paro de cocción	-/•	-/•
Modo demo	•	•
Funciones de calentamiento		
Número de funciones	5	5
Aire caliente 4D Profesional / Aire caliente 3D profesional	-	-
Aire caliente / Aire caliente suave	•/-	•/-
Calor superior e inferior	-	-
Calor superior e inferior suave	-	-
Calor superior e inferior con circulación de aire	-	-
Calor inferior / Calor intensivo	-/-	-/-
Función Pizza	-	•
Grill con aire caliente	•	•
Grill / Grill de amplia superficie	•/-	•/-
Precalentar vajilla / Mantener caliente	-	-
Descongelar	-	-
Cocción suave a baja temperatura	-	-
Deshidratación	-	-
100% vapor	•	-
Prestaciones / Funciones avanzadas		
Home Connect	-	-
Microondas	•	•
Regeneración	-	-
Fermentación de masas	-	-
Pre calentamiento rápido	•	•
Termosonda PerfectRoast / Termosonda	-/-	-/-
Sensor PerfectBake	-	-
Equipamiento interior		
Ventilador con motor iQdrive™	-	-
Niveles para colocar bandejas	5	-
Niveles de ralles telescópicos	-	-
Apertura / cierre amortiguado de la puerta	-	-
Tipo de iluminación	LED	LED
Nº de lámparas ud / Potencia	W 1/2	1/1
Potencia de salida de microondas	W 1.000	900
Número de potencias de microondas	5	5
Superficie de grill	cm² 1.000	960
Potencia grill grande / pequeño	kW 2	1,75
Limpieza		
Autolimpieza pirólitica	nº niveles -	-
Mínimo / máximo consumo en pirólisis	kW -	-
Panel trasero autolimpiante	•	-
Programa de descalcificación	•	-
Función secado de la cavidad	-	-
Seguridad		
Seguro para niños	•	•
Bloqueo de la puerta durante la pirólisis	-	-
Número de cristales en puerta	3	3
Temperatura exterior en puerta ³⁾	ºC Según norma	Según norma
Autodesconexión de seguridad del horno	•	•
Temperaturas y tiempos		
Mínima temperatura	ºC 40	40
Máxima temperatura aire caliente / hornear	ºC 230	230
Mínima / Máxima temperatura vapor	ºC -	-
Mínima / Máxima temperatura vapor + aire caliente	ºC 100/230	-
Duración precalent. función aire caliente / hornear	min -	-
Conexión eléctrica		
Longitud del cable de conexión	cm 150	180
Tipo de enchufe	Schuko	Schuko
Fusible mínimo para la conexión	A 10	16
Potencia total instalada	kW 3,1	3,35
Frecuencia de la red	Hz 50	50
Tensión nominal	V 220-240	220-230
Certificaciones		
Certificaciones	VDE-CE	VDE-CE
Accesorios incluidos de serie		
Tarjeta de pedido de libro de cocina / gratuito	-	-
Bandeja profunda / plana	-/cristal	Plato giratorio 36 cm
Parrilla	•	2 (circulares)
Bandeja vapor grande perforada	•	-
Bandeja vapor pequeña perforada / sin perforar	-	-

• Sí tiene/- No tiene/n.a. No aplica.

1) Clase de eficiencia energética en un rango de A+++ (valor más eficiente) a D (valor menos eficiente).

2) Medición según Norma Europea EN 50304 / EN 60350 (2009).

3) Temperatura en el centro de la puerta tras 1 hora de funcionamiento continuo en posición hornear (calor superior e inferior) a 180°C.

Características técnicas centro de café Gourmet y módulos de calentamiento

Serie 8	
Centro de café Gourmet	
Características	
Modelo	CTL636ES6
Apertura	Lateral izquierda
Color del aparato	Cristal negro / inox.
Dimensiones exteriores	
Anchura del aparato	mm 594
Altura del aparato	mm 455
Profundidad del aparato	mm 375
Dimensiones encastre	
Anchura de montaje	mm 558
Altura de montaje	mm 449
Profundidad de montaje	mm 356
Prestaciones	
Home Connect	•
Tipo de control	Display TFT con imágenes y textos
Mecanismo de molido	Discos cerámicos
Sistema de control	Electrónico
Sistema de calentamiento	Calentador instantáneo
Turbo vaporizador integrado en la salida de café	•
Presión	bar 19
Sistema de preparación extraíble	•
Capacidad del depósito de agua	litros 2,4
Tipo de depósito	Desmontable, transparente
Filtro para agua	•
Indicador de nivel de agua	Display
Bebidas preprogramadas	10
Bebidas personalizables	8
Número tazas espresso/capuccino	nº 1-2
Recipiente para guardar café en grano	g 500
Recipiente para café molido	•
Salida de café de altura variable mínimo/máximo	cm 7/15
Iluminación	•
Programación	•
Guía rápida	•
Depósito de leche	litros 0,5
Modo demo	•
Limpieza	
Sistema de limpieza automática	•
Indicador de descalcificación	•
Sistema antical	Programa de descalcificación
Recipiente para posos de café	•
Bandeja recogegotas desmontable	•
Seguridad	
Seguro de niños	•
Conexión eléctrica	
Longitud del cable de conexión	cm 170
Tipo de enchufe	Schuko
Potencia del aparato	kW 1,6
Frecuencia de la red	Hz 50-60
Tensión nominal	V 220-240
Certificaciones	
Certificaciones	VDE-CE-UA-Estándares australianos-Euroasiático

• Si tiene/- No tiene

Serie 8		Módulos de calentamiento a baja temperatura		
Características		BIC630NS1	BIC630NW1	BIC630NB1
Modelos		Módulo de calentamiento	Módulo de calentamiento	Módulo de calentamiento
Tipo de aparato		Cristal negro y acero inoxidable	Cristal blanco	Cristal negro
Color del aparato				
Dimensiones exteriores				
Anchura del aparato	mm	595	595	595
Altura del aparato	mm	140	140	140
Profundidad del aparato	mm	548	548	548
Dimensiones interiores				
Anchura de la cavidad	mm	468	468	468
Altura de la cavidad	mm	92	92	92
Profundidad de la cavidad	mm	458	458	458
Profundidad con puerta abierta	mm	998	998	998
Volumen de la cavidad del cajón	litros	20	20	20
Prestaciones				
Piloto de funcionamiento		•	•	•
Sistema de apertura		Push-pull sin tirador	Push-pull sin tirador	Push-pull sin tirador
Raíles telescópicos		•	•	•
Interruptor contacto puerta		•	•	•
Sistema de regulación de temperatura		Electrónico	Electrónico	Electrónico
Rango de regulación de temperatura		4 niveles de 40 a 80°C	4 niveles de 40 a 80°C	4 niveles de 40 a 80°C
Acabado interior		Acero inoxidable/base cerámica	Acero inoxidable/base cerámica	Acero inoxidable/base cerámica
Carga máxima	kg	25	25	25
Carga máxima de platos	ud.	12	12	12
Carga máxima de tazas espresso	ud.	64	64	64
Funciones				
Precalear vajilla		•	•	•
Mantener caliente		•	•	•
Descongelar		•	•	•
Fermentar masa con levadura		•	•	•
Asar a fuego lento		•	•	•
Fundir		•	•	•
Conexión eléctrica				
Longitud del cable de conexión	cm	150	150	150
Tipo de enchufe		Schuko	Schuko	Schuko
Fusible mínimo para la conexión	A	10	10	10
Potencia total instalada	kW	0,810	0,810	0,810
Frecuencia de la red	Hz	50-60	50-60	50-60
Tensión nominal	V	220-240	220-240	220-240
Certificaciones				
Certificaciones		VDE-CE	VDE-CE	VDE-CE

• Si tiene/- No tiene



Microondas



Microondas.

		Serie 8		Serie 6		Serie 4	Serie 2
Tipo		Sin plato Display TFT		Con plato Display LED		Con plato	Con plato
Integrables	Con Grill	 BER634GS1 ■	 BEL634GS1 ■	 NUEVO BEL554MS0 ■	 NUEVO BEL554MW0 ☑	 NUEVO BEL523MS0 ■	 HMT72G650 ■
				 NUEVO BEL554MB0 ■			
	Sin Grill	 BFR634GS1 ■	 BFL634GS1 ■			 NUEVO BFL520MS0 ■	
	 BFL634GW1 ☑	 BFL634GB1 ■					
	 CFA634GS1 ■ Alto 45 cm						
Libre instalación	Con Grill						 HMT75G451 ■

■ Cristal negro y acero ☑ Cristal blanco ■ Cristal negro ■ Acero inox

Serie | 8

Microondas sin plato giratorio



CFA634GS1

Modelo	CFA634GS1
EAN	4242002937885
Precio de referencia	1.020 €
Alto (cm)	45
Acabado	Cristal negro y acero
Electrónica	Display TFT con símbolos
Apertura de puerta	Abatible
Capacidad (litros)	36
Plato giratorio/diámetro (cm)	-/-
Tecnologías de cocción	
100% vapor/Vapor añadido	-/-
Microondas/Combinado	•/-
Multifunción/Modos de calentamiento	-/-
Num. potencias microondas	5
Grill/Potencia grill (W)	-/-
Programas automáticos	7
Iluminación	LED
Tarjeta pedido libro de cocina	-

• Sí tiene/-No tiene. Todas las prestaciones en detalle en las tablas técnicas pág. 236. Glosario de prestaciones pág. 234.



CFA634GS1

Tecnología Innowave Maxx: sin plato, más superficie útil

Los microondas Serie 8 están equipados con una antena giratoria oculta bajo la superficie cerámica del microondas que distribuye las ondas, permitiendo eliminar el plato inferior. Se consigue así una superficie útil un 56% mayor que en un microondas con las mismas medidas exteriores; caben incluso las fuentes de asado más grandes.

Fácil limpieza

Por dentro, la superficie de su base es plana y cerámica, y los laterales son lisos, lo que permite una limpieza fácil y rápida.

Programas automáticos

Las recetas preprogramadas hacen que el uso del microondas sea más sencillo y te facilitarán mucho la tarea.

Control con display TFT con símbolos

Nuestros microondas Serie 8 cuentan con una pantalla TFT y símbolos táctiles situados en sus laterales, permiten seleccionar rápidamente las diferentes funciones que ofrece el microondas.

Todo ello, con un solo dedo, con el mismo que podrás seleccionar a través del aro central los ajustes más precisos como el tiempo, la temperatura...

Iluminación LED

Luz clara que permite tener una perfecta visualización del interior del microondas. Además, tiene un mínimo consumo, máximo rendimiento y durabilidad. Dura tanto como la vida útil del microondas Bosch.

Serie | 8

Microondas sin plato giratorio



BER634GS1

Modelo	BER634GS1	BEL634GS1	BFR634GS1
EAN	4242002813738	4242002813608	4242002813806
Precio de referencia	730 €	730 €	690 €
Alto (cm)	38	38	38
Acabado	Cristal negro y acero	Cristal negro y acero	Cristal negro y acero
Electrónica	Display TFT con símbolos	Display TFT con símbolos	Display TFT con símbolos
Apertura de puerta	Derecha	Izquierda	Derecha
Capacidad (litros)	21	21	21
Plato giratorio/diámetro (cm)	-/-	-/-	-/-
Tecnologías de cocción			
100% vapor/Vapor añadido	-/-	-/-	-/-
Microondas/Combinado	•/-	•/-	•/-
Multifunción/Modos de calentamiento	-/-	-/-	-/-
Num. potencias microondas	5	5	5
Grill/Potencia grill (W)	•/1.300	•/1.300	-/-
Programas automáticos	10	10	7
Iluminación	LED	LED	LED
Tarjeta pedido libro de cocina	Bajo pedido	Bajo pedido	Bajo pedido

• Si tiene/-No tiene. Todas las prestaciones en detalle en las tablas técnicas pág. 236. Glosario de prestaciones pág. 234.



Tecnología Innowave Maxx: sin plato giratorio, más superficie útil

Los microondas Serie 8 están equipados con una antena giratoria oculta bajo la superficie cerámica del microondas que distribuye las ondas, permitiendo eliminar el plato inferior. Se consigue así una superficie útil un 56% mayor que en un microondas con las mismas medidas exteriores; caben incluso las fuentes de asado más grandes.

Disponibles con apertura derecha y apertura izquierda

Gracias a esto se consigue una instalación perfecta. Eligiendo la apertura que más se adapte a tus necesidades y al estilo de tu cocina.

Grill para gratinar y dorar

Los microondas con grill permiten conseguir resultados perfectos, ideales para gratinar y dorar los alimentos.

Fácil limpieza

Por dentro, la superficie de su base es plana y cerámica, y los laterales son lisos, lo que permite una limpieza fácil y rápida.

Programas automáticos

Las recetas preprogramadas hacen que el uso del microondas sea más sencillo. Recetas de descongelación para carne, pescado y pan; recetas de cocción para arroces, patatas y verduras; y recetas de cocción combinada en los modelos con grill, facilitan mucho la tarea.

Iluminación LED

Visualización clara y perfecta de todo lo que ocurre en el interior del microondas. Mínimo consumo, máximo rendimiento y durabilidad. Tanto, como toda la vida útil del microondas.

Serie | 8

Microondas sin plato giratorio



BFL634GS1

Modelo	BFL634GS1	BFL634GW1	BFL634GB1
EAN	4242002813769	4242002813783	4242002813752
Precio de referencia	690 €	690 €	690 €
Alto (cm)	38	38	38
Acabado	Cristal negro y acero	Cristal blanco	Cristal negro
Electrónica	Display TFT con símbolos		
Apertura de puerta	Izquierda		
Capacidad (litros)	21		
Plato giratorio/diámetro (cm)	-/-		
Tecnologías de cocción			
100% vapor/Vapor añadido	-/-		
Microondas/Combinado	•/-		
Multifunción/Modos de calentamiento	-/-		
Num. potencias microondas	5		
Grill/Potencia grill (W)	-/-		
Programas automáticos	7		
Iluminación	LED		
Tarjeta pedido libro de cocina	Bajo pedido		

* Si tiene/-No tiene. Todas las prestaciones en detalle en las tablas técnicas pág. 236. Glosario de prestaciones pág. 234.



CFA634GS1

Coordinación perfecta con los hornos Serie 8

Combinación perfecta tanto por sus acabados en cristal: blanco, negro y negro con acero; así como por su diseño de electrónica. Podrás hacer combinaciones en horizontal y vertical con los hornos Serie 8 Bosch y que en la cocina se respire un ambiente único y diferencial.

Control con display TFT con símbolos

Los microondas Serie 8 Bosch, cuentan con un display TFT con símbolos táctiles situados en sus laterales, que permiten seleccionar directamente las funciones deseadas. Con el mismo dedo y el aro central, se pueden seleccionar los ajustes precisos para disfrutar de unos resultados perfectos. Además, tendrás toda la información necesaria disponible de un vistazo ya que la pantalla interior del aro central te informará de la temperatura, el tiempo restante,...

Serie | 6

Microondas con plato giratorio



BEL554MS0



NUEVO

NUEVO

NUEVO

Modelo	BEL554MS0	BEL554MW0	BEL554MB0
EAN	4242005038992	4242005039043	4242005039067
Precio de referencia	460 €	460 €	460 €
Alto (cm)	38		
Acabado	Cristal negro y acero	Cristal blanco	Cristal negro
Electrónica	Display LED y mandos ocultables		
Apertura de puerta	Izquierda		
Capacidad (litros)	25		
Plato giratorio/diámetro (cm)	•/31,5		
Tecnologías de cocción			
100% vapor/Vapor añadido	-/-		
Microondas/Combinado	•/-		
Multifunción/Modos de calentamiento	-/-		
Num. potencias microondas	5		
Grill/Potencia grill (W)	•/1.200		
Programas automáticos	8		
Iluminación	LED		
Tarjeta pedido libro de cocina	-		

Disponibilidad mayo 2018

• Si tiene/- No tiene. Todas las prestaciones en detalle en las tablas técnicas pág. 237. Glosario de prestaciones pág. 234.

Diseño renovado

Gran variedad de diseños: cristal totalmente negro, cristal totalmente blanco o acabado cristal con perfiles de acero que hacen que coordinen perfectamente con los nuevos hornos Serie 6, Serie 4 y Serie 2 Bosch. Electrónica LED blanca coordinando con alguno de los modelos de Serie 6. Además, en la misma línea y tendencia de los hornos tienen un mando ocultable que hace que su manejo sea fácil y sencillo, así como su limpieza exterior.

Programas automáticos

Los nuevos microondas cuentan con hasta 8 programas automáticos diferentes, con los que se puede preparar entre otras cosas platos de arroz, patata o verdura. Podrás hacerlo de una manera fácil, rápida y sencilla aún con una preparación previa del alimento. El microondas, un gran aliado en la cocina.

Combinación perfecta

Tanto los hornos Serie 6, Serie 4 y Serie 2 Bosch, como los nuevos microondas, coordinan a la perfección en una instalación en columna. Tanto en negro como en blanco. Mil y una combinaciones posibles para instalar en la cocina.



Microondas BEL554MS0 Serie | 6
Horno HBA5780S00 Serie | 6



Microondas BEL554MW0 Serie | 6
Horno HBA5780W0 Serie | 6



Microondas BEL554MB0 Serie | 6
Horno HBA5780B0 Serie | 6

Serie | 4

Microondas con plato giratorio



NUEVO

NUEVO



BEL523MS0

Modelo	BEL523MS0	BFL520MS0
EAN	4242005038817	4242005038701
Precio de referencia	375 €	290 €
Alto (cm)	38	38
Acabado	Cristal negro y acero	Cristal negro y acero
Electrónica	Display LED y mandos ocultables	Mandos fijos
Apertura de puerta	Izquierda	Izquierda
Capacidad (litros)	20	20
Plato giratorio/diámetro (cm)	•/25,5	•/25,5
Tecnologías de cocción		
100% vapor/Vapor añadido	-/-	-/-
Microondas/Combinado	•/-	•/-
Multifunción/Modos de calentamiento	-/-	-/-
Num. potencias microondas	5	5
Grill/Potencia grill (W)	•/1.000	-/-
Programas automáticos	8	-
Iluminación	LED	LED
Tarjeta pedido libro de cocina	-	-

Disponibilidad mayo 2018

* Si tiene/-No tiene. Todas las prestaciones en detalle en las tablas técnicas pág. 237. Glosario de prestaciones pág. 234.

Capacidad interior

Hasta 20 litros de capacidad interior para poder calentar la comida o descongelar los alimentos de manera rápida y sin límite interior.

Coordinación a tu gusto

Combinación perfecta del microondas con el horno. Coordinando en estética y acabados, así como incluso en el color de la luz de la electrónica. Tú decides cuál es la pareja perfecta.



Microondas BEL523MS0 Serie | 4
Horno HBA512BR0 Serie | 4



Microondas BFL520MS0 Serie | 4
Horno HBA510BR0 Serie | 2

Totalmente manual o display LED

El diseño y la tecnología que mejor se adapta a tus necesidades.

Microondas con display LED, mando ocultable seleccionable y botones táctiles, cuidando hasta el mínimo detalle y dando ese pequeño toque de modernidad. Y si buscas algo más sencillo, también tienes la opción de, mediante dos mandos, seleccionar los ajustes necesarios como potencia y tiempo. ¡Tú decides!



Serie | 2

Microondas con plato giratorio



HMT72G650

Modelo	HMT72G650	HMT75G451
EAN	4242002447155	4242002490915
Precio de referencia	255 €	195 €
Alto (cm)	28	29
Acabado	Acero inoxidable	Acero inoxidable
Electrónica	Mando fijo	Display LED y mando ocultable
Apertura de puerta	Izquierda	Izquierda
Capacidad (litros)	17	17
Plato giratorio/diámetro (cm)	•/24,5	•/24,5
Tecnologías de cocción		
100% vapor/Vapor añadido	-/-	-/-
Microondas/Combinado	•/-	•/-
Multifunción/Modos de calentamiento	-/-	-/-
Num. potencias microondas	5	5
Grill/Potencia grill (W)	•/1.000	•/1.000
Programas automáticos	-	8
Iluminación	Convencional	Convencional
Tarjeta pedido libro de cocina	-	-

• Sí tiene/- No tiene. Todas las prestaciones en detalle en las tablas técnicas pág. 237.
Glosario de prestaciones pág. 234.

Facilidad de uso

Nuestros microondas Serie 2 ofrecen la simplicidad y la comodidad que siempre has deseado para obtener unos resultados rápidos y perfectos.

Su facilidad de uso permite descongelar, calentar e incluso cocinar de forma cómoda y sin complicaciones.

Marco de integración incluido

El microondas HMT72G650 es muy fácil de instalar. Cuenta con un marco de integración incluido que permite conseguir la opción de instalación sin dificultad alguna.

Grill para gratinar y dorar

Los microondas con grill permiten conseguir resultados perfectos, ideales para gratinar y dorar tus alimentos.



MICROONDAS

Glosario

Grill

Algunos modelos de microondas cuentan con un grill de cuarzo, con el cual los alimentos quedarán perfectamente dorados. El grill se puede utilizar solo o combinado con microondas.

Iluminación LED

Clara y cálida que permite una mejor visualización del interior del horno. Máximo rendimiento, durabilidad y mínimo consumo.

Programación electrónica de paro de cocción

Los microondas electrónicos permiten programar en el display la duración exacta del tiempo de cocción para cada alimento. Una vez transcurrido el tiempo de cocción, el microondas se apaga automáticamente.

Programas automáticos

Las recetas programadas hacen que el uso del microondas sea más sencillo. Recetas de descongelación para carne, pescado y pan; recetas de cocción para arroces, patatas y verduras; y recetas de cocción combinadas en los modelos con grill, facilitan mucho la tarea.

Tecnología Innowave Maxx

La antena giratoria oculta bajo la superficie cerámica del microondas distribuye las ondas de forma totalmente homogénea, permitiendo eliminar el plato giratorio inferior. Se consigue así una superficie útil un 56% mayor que en un microondas con las mismas medidas exteriores.

Modo demo

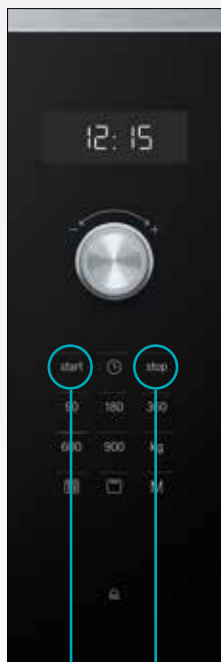

BEL523MS0, BEL554MS0, BEL554MW0, BEL554MB0

Activar:

Mantener pulsadas las teclas "Start" y "Stop" durante 7 segundos aproximadamente. El modo demo se activará.

Desactivar:

Mantener pulsadas las teclas "Start" y "Stop" durante 7 segundos aproximadamente. El modo demo se desactivará.

7 segundos

Planos de instalación

Montaje en columna

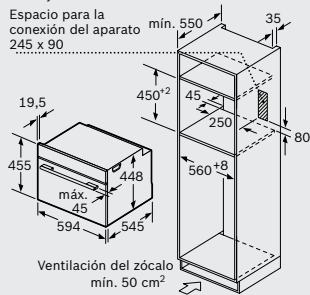

Montaje bajo encimera

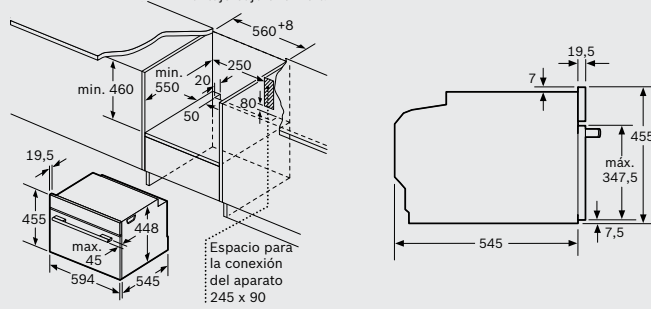

CFA634GS1

Dimensiones en mm

Montaje en columna

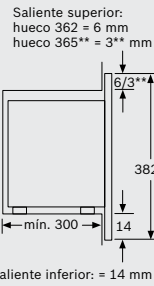
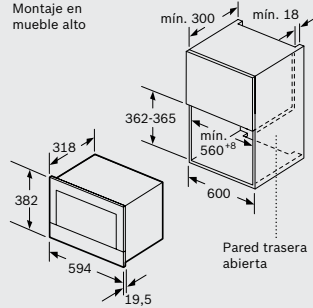
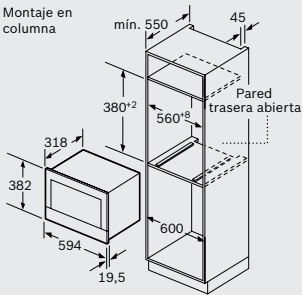

BER634GS1, BEL634GS1, BFR634GS1, BFL634GS1, BFL634GW1, BFL634GB1

Dimensiones en mm

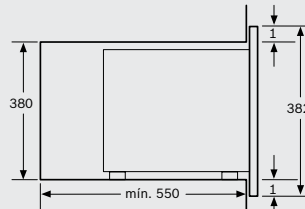
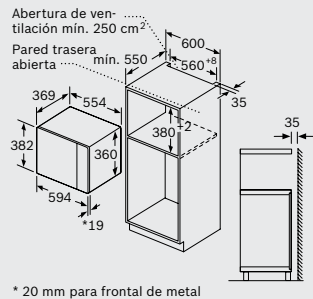
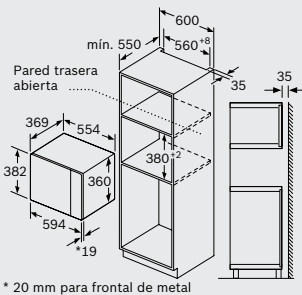

Microondas
Montaje en esquina

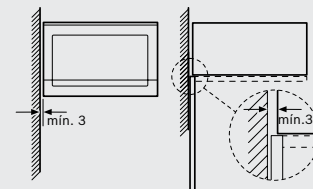

BEL554MS0, BEL554MW0, BEL554MB0

Dimensiones en mm

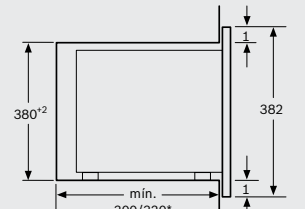
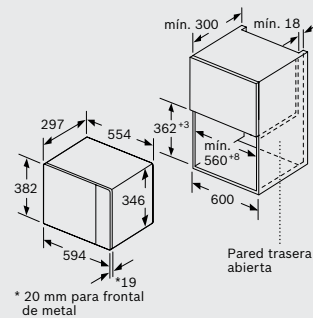
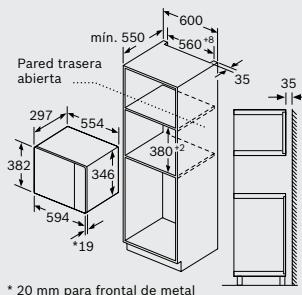

Microondas
Montaje en esquina

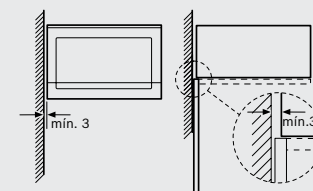

BEL523MS0, BFL520MS0

Dimensiones en mm

Montaje en columna

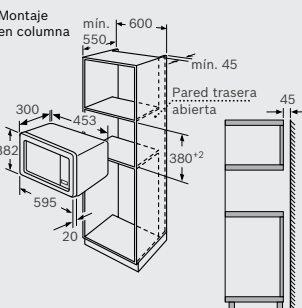

Montaje en mueble alto

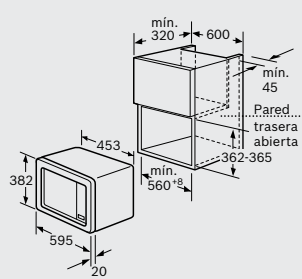

Microondas Saliente bastidor de montaje

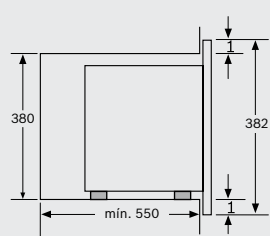

Saliente superior: Nicho 362 = 6 mm Nicho 365** = 3** mm

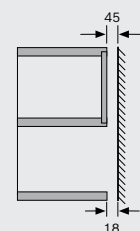
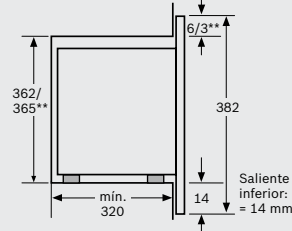

HMT72G650

Dimensiones en mm

MICROONDAS

Características técnicas microondas

Características		Serie 8						
		Microondas alto 45 cm	Microondas sin plato giratorio					
Modelos		CFA634GS1	BER634GS1	BEL634GS1	BFR634GS1	BFL634GS1	BFL634GW1	BFL634GB1
Apertura		Abatible	Derecha	Izquierda	Derecha	Izquierda	Izquierda	Izquierda
Color		Cristal negro/inox	Cristal negro/inox	Cristal negro/inox	Cristal negro/inox	Cristal negro/inox	Cristal blanco	Cristal negro
Dimensiones								
Ancho	mm	595	594	594	594	594	594	594
Alto	mm	455	382	382	382	382	382	382
Fondo	mm	545	318	318	318	318	318	318
Anchura de la cavidad	mm	430	350	350	350	350	350	350
Altura de la cavidad	mm	242	220	220	220	220	220	220
Profundidad de la cavidad	mm	345	270	270	270	270	270	270
Volumen de la cavidad	litros	36	21	21	21	21	21	21
Controles								
Tipo de control		Display TFT con símbolos	Display TFT con símbolos	Display TFT con símbolos	Display TFT con símbolos	Display TFT con símbolos	Display TFT con símbolos	Display TFT con símbolos
Color del display		Blanco/Rojo	Blanco/Rojo	Blanco/Rojo	Blanco/Rojo	Blanco/Rojo	Blanco/Rojo	Blanco/Rojo
Tipo de mandos		Aro central	Aro central	Aro central	Aro central	Aro central	Aro central	Aro central
Nº programas automáticos		7	10	10	7	7	7	7
Programas de descongelación por peso		•	•	•	•	•	•	•
Memoria para almacenar recetas		-	-	-	-	-	-	-
Sistema de control		Electrónico	Electrónico	Electrónico	Electrónico	Electrónico	Electrónico	Electrónico
Nº de potencias de microondas		5	5	5	5	5	5	5
Programación electrónica con inicio / paro de cocción		-/•	-/•	-/•	-/•	-/•	-/•	-/•
Programación mecánica de paro de cocción		-	-	-	-	-	-	-
Tiempo máximo programable	min	90	90	90	90	90	90	90
Funcionamiento simultáneo microondas + grill		-	•	•	-	-	-	-
Modo demo		•	•	•	•	•	•	•
Equipamiento interior								
Sistema de distribución de ondas sin plato giratorio		•	•	•	•	•	•	•
Plato giratorio		-	-	-	-	-	-	-
Diámetro del plato giratorio	cm	-	-	-	-	-	-	-
Material del plato giratorio		-	-	-	-	-	-	-
Grill		-	•	•	-	-	-	-
Acabado interior		Acero inoxidable	Acero inoxidable/ base cerámica	Acero inoxidable/ base cerámica	Acero inoxidable/ base cerámica	Acero inoxidable/ base cerámica	Acero inoxidable/ base cerámica	Acero inoxidable/ base cerámica
Tipo de iluminación		LED	LED	LED	LED	LED	LED	LED
Nº de lámparas ud / Potencia	W	1/2	1/2	1/2	1/2	1/2	1/2	1/2
Limpieza								
Sistema de limpieza		-	-	-	-	-	-	-
Seguridad								
Seguro de niños		-	-	-	-	-	-	-
Potencias								
Máxima potencia de microondas	W	900	900	900	900	900	900	900
Potencia del grill	W	-	1.300	1.300	-	-	-	-
Conexión eléctrica								
Longitud del cable de conexión	cm	150	150	150	150	150	150	150
Tipo de enchufe		Schuko	Schuko	Schuko	Schuko	Schuko	Schuko	Schuko
Fusible mínimo para la conexión	A	10	10	10	10	10	10	10
Potencia total instalada	kW	1,22	1,99	1,99	1,22	1,22	1,22	1,22
Frecuencia de la red	Hz	50	50-60	50-60	50-60	50-60	50-60	50-60
Tensión nominal	V	220-240	220-240	220-240	220-240	220-240	220-240	220-240
Certificaciones								
Certificaciones		VDE-CE	VDE-CE	VDE-CE	VDE-CE	VDE-CE	VDE-CE	VDE-CE
Accesorios incluidos de serie								
Tarjeta de pedido de libro de cocina / gratuito		-/-	•/-	•/-	•/-	•/-	•/-	•/-
Parrilla circular elevada grill		-	Rectangular	Rectangular	-	-	-	-
Parrilla		-	-	-	-	-	-	-
Bandeja de cristal		•	•	•	-	-	-	-
Bandeja perforada para cocción al vapor		-	-	-	-	-	-	-
Instalación								
Integrable		•	•	•	•	•	•	•
Libre instalación		-	-	-	-	-	-	-
Altura	cm	45	38	38	38	38	38	38
Anchura	cm	60	60	60	60	60	60	60
Marco para integración		-	-	-	-	-	-	-
Instalación en columna / mueble alto		•/-	•/•	•/•	•/•	•/•	•/•	•/•

• Sí tiene/- No tiene

Características

	Serie 6			Serie 4		Serie 2	
	Microondas con plato giratorio						
Modelos	BEL554MSO	BEL554MW0	BEL554MB0	BEL523MSO	BFL520MSO	HMT72G650	HMT75G451
Apertura	Izquierda	Izquierda	Izquierda	Izquierda	Izquierda	Izquierda	Izquierda
Color	Cristal negro/inox	Cristal blanco	Cristal negro	Cristal negro/inox	Cristal negro/inox	Acero inoxidable	Acero inoxidable
Dimensiones							
Ancho	mm 594	594	594	594	594	453	461
Alto	mm 382	382	382	382	382	280	290
Fondo	mm 388	388	388	317	317	320	351
Anchura de la cavidad	mm 328	328	328	308	308	290	290
Altura de la cavidad	mm 208	208	208	201	201	194	194
Profundidad de la cavidad	mm 369	369	369	282	282	285	274
Volumen de la cavidad	litros 25	25	25	20	20	17	17
Controles							
Tipo de control	Display LED	Display LED	Display LED	Display LED	Mecánico	Mecánico	Display LED
Color del display	Blanco	Blanco	Blanco	Rojo	-	-	Rojo
Tipo de mandos	Ocultable	Ocultable	Ocultable	Ocultable	Fijos	Fijos	Ocultable
Nº programas automáticos	8	8	8	8	-	-	8
Programas de descongelación por peso	•	•	•	•	-	-	•
Memoria para almacenar recetas	•	•	•	•	-	-	-
Sistema de control	Electrónico	Electrónico	Electrónico	Electrónico	Mecánico	Mecánico	Electrónico
Nº de potencias de microondas	5	5	5	5	5	5	5
Programación electrónica con inicio / paro de cocción	-/•	-/•	-/•	-/•	-/-	-/-	-/•
Programación mecánica de paro de cocción	-	-	-	-	•	•	-
Tiempo máximo programable	min 99	99	99	99	60	60	99
Funcionamiento simultáneo microondas + grill	•	•	•	•	-	•	•
Modo demo	•	•	•	•	-	-	-
Equipamiento interior							
Sistema de distribución de ondas sin plato giratorio	-	-	-	-	-	-	-
Plato giratorio	•	•	•	•	•	•	•
Diámetro del plato giratorio	cm 31,5	31,5	31,5	25,5	25,5	24,5	24,5
Material del plato giratorio	Cristal	Cristal	Cristal	Cristal	Cristal	Cristal	Cristal
Grill	•	•	•	•	-	•	•
Acabado interior	Acero inoxidable	Acero inoxidable	Acero inoxidable	Acero inoxidable	Acero inoxidable	Acero inoxidable	Acero inoxidable
Tipo de iluminación	LED	LED	LED	LED	LED	Convencional	Convencional
Nº de lámparas ud / Potencia	W 1/3	1/3	1/3	1/3	1/3	1/25	1/25
Limpieza							
Sistema de limpieza	-	-	-	-	-	-	-
Seguridad							
Seguro de niños	-	-	-	-	-	-	-
Potencias							
Máxima potencia de microondas	W 900	900	900	800	800	800	800
Potencia del grill	W 1.200	1.200	1.200	1.000	-	1.000	1.000
Conexión eléctrica							
Longitud del cable de conexión	cm 130	130	130	130	130	130	130
Tipo de enchufe	Schuko	Schuko	Schuko	Schuko	Schuko	Schuko	Schuko
Fusible mínimo para la conexión	A 10	10	10	10	10	10	10
Potencia total instalada	kW 1,45	1,45	1,45	1,27	1,27	1,27	1,27
Frecuencia de la red	Hz 50	50	50	50	50	50	50
Tensión nominal	V 220-230	220-230	220-230	220-230	220-230	230	230
Certificaciones							
Certificaciones	CE	CE	CE	CE	CE	CE	CE
Accesorios incluidos de serie							
Tarjeta de pedido de libro de cocina / gratuito	-/-	-/-	-/-	-/-	-/-	-/-	-/-
Parrilla circular elevada grill	•	•	•	•	-	•	•
Parrilla	-	-	-	-	-	-	-
Bandeja de cristal	-	-	-	-	-	-	-
Bandeja perforada para cocción al vapor	-	-	-	-	-	-	-
Instalación							
Integrable	•	•	•	•	•	•	-
Libre instalación	-	-	-	-	-	-	•
Altura	cm 38	38	38	38	38	38	-
Anchura	cm 60	60	60	60	60	60	-
Marco para integración	-	-	-	-	-	•	-
Instalación en columna / mueble alto	•/-	•/-	•/-	•/•	•/•	•/•	-

• Sí tiene/- No tiene

¿Cómo elegir tu mejor placa?

Tres tecnologías diferentes.

Inducción



- ▶ Máxima eficiencia.
- ▶ Seguridad.
- ▶ Rapidez.
- ▶ Fácil limpieza.

Gas



- ▶ Gran potencia.
- ▶ Máxima precisión.
- ▶ Cocina con cualquier tipo de recipiente.

Vitrocerámica



- ▶ Cocina con cualquier tipo de recipiente.

- ▶ La tecnología de inducción calienta directamente el recipiente, utilizando únicamente la energía necesaria.

¿Sabes cuánto tiempo necesitas para llevar a ebullición 2 litros de agua?

Inducción	● ● ● ●	4 min.
Gas	● ● ● ● ● ● ● ●	7 min.
Vitrocerámica	● ● ● ● ● ● ● ●	8 min.

¿Cuál se adapta a tu cocina?

Elige el tamaño adecuado para tu cocina.

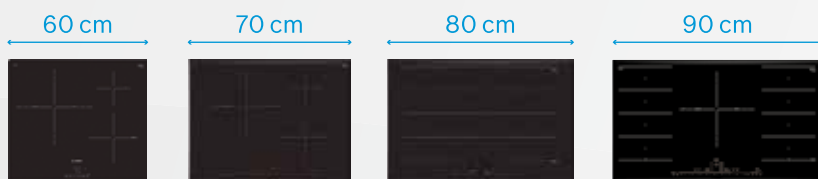

¿No puedes decidirte por una?

- ▶ Nuestras placas Dominó te ofrecen múltiples posibilidades para que puedas combinar varias placas a tu gusto.



Elige tu mejor opción y combina varias tecnologías de cocción.

¿Te gusta la cocina saludable?

Placas con control de temperatura del aceite.

5 niveles para cocinar tus platos de forma precisa.



- ▶ Mantiene la temperatura del aceite constante.
- ▶ El alimento no se quema y queda en su punto óptimo.
- ▶ Es seguro y muy fácil de usar.

Cocina con todo tipo de recipientes.

Zona de 32 cm.
Cocina paellas hasta para 10 personas.

Flex Inducción.
Cocina sin límites en una única zona o en varias.

¿Prefieres cocinar con gas?

- ▶ 9 niveles de potencia para que ajustes de forma precisa el gas del quemador.

Flame Select

Además...



Bloqueo de seguridad



Función Clean













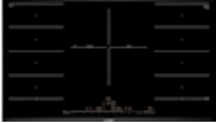

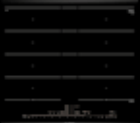

Función Sprint

Placas

Placas de Inducción
Placas Vitrocerámicas
Placas de Gas
Placas Dominó



Placas de Inducción.

		Serie 8				Serie 6			
		TFT / DirectSelect Premium				DirectSelect			
Placas de Inducción	Ancho	Flex Inducción Premium	Flex Inducción	Zona de 32 cm	Zona de 28 cm	Flex Inducción	Zona de 32 cm		
	90 cm		  NUEVO PXX975KW1E PXV975DC1E			 PXC275FC1E			
	80 cm	  NUEVO PXY875KW1E PXV875DC1E	 PXV875DC1E		 PIE875DC1E				
	70 cm			 PID775DC1E					
	60 cm	 NUEVO PXY675DC1E	 PXJ675DC1E	 PID675DC1E		 PXJ651FC1E	 PID651FC1E	 PID672FC1E	
						 PXJ679FC1E	 PID679FC1E		



Home Connect

Controla tu electrodoméstico desde tu móvil.

Serie | 4

TouchSelect

Zona de 28 cm

Zona de 32 cm

Zona de 28 cm



PIJ651FC1E



PIJ675FC1E



PIJ659FC1E



PID631BB1E



PIJ651BB2E



PUJ631BB2E

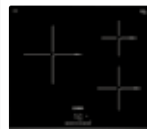

PUC631BB2E



PUE645BB1E

Resultados perfectos de cocción, con la máxima flexibilidad.

Las zonas Flex Inducción Premium permiten cocinar con mayor variedad de recipientes, tanto en forma como en tamaño, para que la placa se adapte a las necesidades de cada día.

Flex Inducción, mayor flexibilidad

La zona Flex Inducción está formada por cuatro inductores independientes que aportan una potencia homogénea a toda la zona de cocción. Permite trabajar como una única superficie de cocción grande (hasta de 24x40 cm) a un nivel de potencia, o bien dividir la zona y cocinar como dos zonas independientes, cada una con su nivel de potencia.

La zona Flex Inducción se adapta a una gran variedad de recipientes, de diferentes tamaños y formas, no solo circulares, sino también menaje cuadrado o rectangular, con una distribución homogénea de la temperatura a lo largo de todo el recipiente.

Flex Inducción Premium, la máxima flexibilidad

Las zonas Flex Inducción Premium, además de las ventajas de la zona Flex Inducción, incorporan inductores verticales de apoyo de forma que se pueda cocinar con recipientes de mayor tamaño, incluso de 30 cm de diámetro. La placa detecta dónde está ubicado el recipiente y conecta automáticamente los inductores necesarios para una correcta distribución de la potencia, con la máxima eficiencia.





El control de temperatura te permite cocinar a la temperatura adecuada para cada tipo de alimento, con la máxima comodidad y con resultados profesionales.

FryingSensor, control de temperatura del aceite

Los alimentos son materia orgánica y cada uno requiere una temperatura óptima de cocción. Las placas con tecnología FryingSensor, permiten controlar la temperatura del aceite de forma que la fritura sea perfecta. Selecciona uno de los cinco niveles, en función del tipo de alimento a cocinar, y despreocúpate, ya que la placa controlará la temperatura. De esta manera:

- ▶ Los alimentos no se queman, ya que se cocinan a la temperatura idónea para cada tipo de alimento, lo que resulta mucho más sano debido a que no se forman sustancias perjudiciales.
- ▶ Es cómodo y fácil de usar, ya que permite freír y estar haciendo otras cosas en la cocina, sin tener que estar vigilando que el alimento no se queme.
- ▶ Es eficiente, ya que aplica la potencia justa y necesaria.
- ▶ Es seguro, ya que aunque te despistes al poner la sartén al fuego los niveles están por debajo del punto de inflamación del aceite.

Disponible para todas las zonas de cocción, también en la zona de 32 cm y Flex Inducción.

Sensor de Cocción, control de la temperatura en cualquier tipo de medio

Las placas con display TFT disponen de la opción del accesorio Sensor de Cocción (HEZ39050).

Se coloca en el recipiente, se conecta con la placa por Bluetooth, y permite el control de temperatura en cualquier tipo de preparación: guisos, sopas, frituras, etc. Selecciona uno de los cinco niveles de temperatura y despreocúpate... la placa hará el resto.

Resultados profesionales con la mayor eficiencia.

Placa PXX975KW1E Serie | **8**

Horno compacto CNG6764B1 Serie | **8**

Horno HRG6767S2 Serie | **8**

Serie | 8

Placas Flex Inducción Premium



PXY875KW1E



NUEVO



NUEVO

Modelo	PXY875KW1E	PXY675DC1E
EAN	4242002949147	4242002848945
Precio de referencia	1.585 €	1.025 €
Ancho (cm)	80	60
Terminación	Premium	Premium
Áreas de cocción	2 zonas Flex Premium	2 zonas Flex Premium
Tipo de control electrónico	TFT	DirectSelect Premium
Home Connect / Control placa-campana	•/•	-/-
Sensor cocción* / Recetas	•/•	-/-
Control temperatura aceite / niveles	•/5	•/5
Funciones		
PowerMove / Transfer	•/•	•/•
Inicio Automático	•	•
Mantener Caliente	•	•
Memoria / Clean	•/•	•/•
Programación / Cronómetro	•/•	•/•
Sprint / Sprint Sartén	•/•	•/•
Comprobar Recipiente	•	•

• Sí tiene/- No tiene. Todas las prestaciones en detalle en las tablas técnicas pág. 274.
Glosario de prestaciones pág. 270.
* Accesorio HEZ39050



PXY875KW1E

Flex Inducción Premium, máxima flexibilidad a la hora de cocinar

Las zonas Flex Inducción Premium permiten cocinar con mayor variedad de recipientes, tanto en forma como en tamaño, para que la placa se adapte a las necesidades de cada día.

La zona Flex Inducción está formada por cuatro inductores independientes. Permite trabajar como una única superficie de cocción grande, o bien dividir la zona, y cocinar como dos zonas independientes. Se adapta a una gran variedad de recipientes, de diferentes tamaños y formas, no solo circulares, sino también menaje rectangular.

La zona Flex Inducción Premium incorpora adicionalmente inductores verticales de apoyo, de forma que se pueda cocinar con recipientes de mayor tamaño, incluso de 30 cm de diámetro de base. La placa detecta dónde está ubicado el recipiente y conecta automáticamente los inductores necesarios para una distribución homogénea de la potencia.

Serie | 8

Placas Flex Inducción de ancho 90 cm

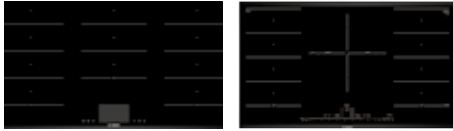

NUEVO



Modelo	PXX975KW1E	PXV975DC1E
EAN	4242002951461	4242002849300
Precio de referencia	1.705 €	1.465 €
Ancho (cm)	90	90
Terminación	Premium	Premium
Áreas de cocción	3 zonas Flex	2 zonas Flex + zona de 32 cm
Tipo de control electrónico	TFT	DirectSelect Premium
Home Connect / Control placa-campana	•/•	-/-
Sensor cocción* / Recetas	•/•	-/-
Control temperatura aceite / niveles	•/5	•/5
Funciones		
PowerMove / Transfer	•/•	•/-
Inicio Automático	•	•
Mantener Caliente	•	•
Memoria / Clean	•/•	•/•
Programación / Cronómetro	•/•	•/•
Sprint / Sprint Sartén	•/•	•/•
Comprobar Recipiente	•	•

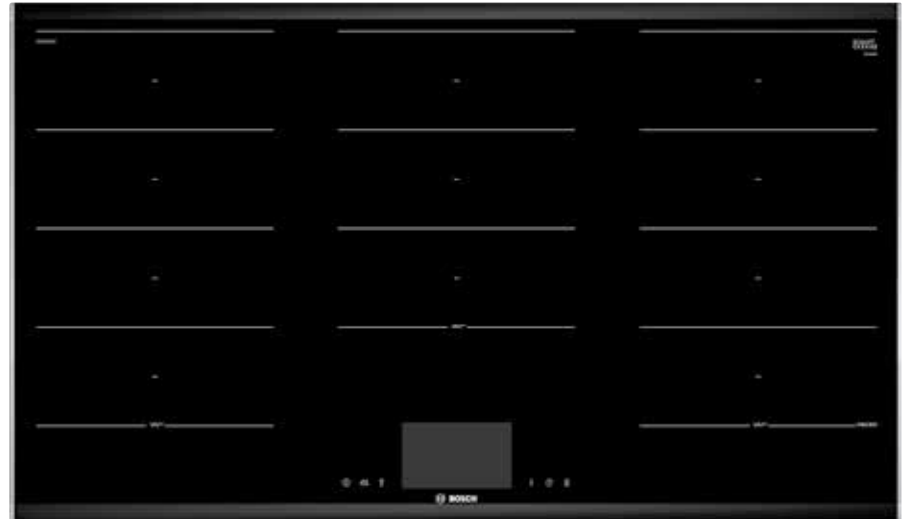

PXX975KW1E

• Sí tiene/-No tiene. Todas las prestaciones en detalle en las tablas técnicas pág. 274.
Glosario de prestaciones pág. 270.
* Accesorio HEZ39050



PXX975KW1E

Home Connect, informado estés donde estés

Controla tu placa desde tu dispositivo móvil. Con la app Home Connect modifica desde cualquier lugar los ajustes de cocción; dispones del manual de instrucciones y recetas de cocina.

Controla tu campana desde la placa

Y si te resulta más cómodo, ahora ya puedes controlar la campana desde tu placa de inducción, modificar la potencia de extracción, ajustar el modo automático, etc. Incluso se puede configurar para que cuando se conecte la inducción, automáticamente conecte la campana en el modo óptimo de extracción.

Control TFT, imágenes, textos y recetas

Pantalla TFT que aporta una mayor información y facilita el uso de la placa, así como todas sus funciones.

Con imágenes, textos y hasta 90 recetas programadas, su uso es fácil e intuitivo.

Sensor de cocción (HEZ39050)

Accesorio que se coloca en el recipiente, se conecta con la placa por bluetooth, y permite el control de temperatura. Selecciona uno de los cinco niveles de temperatura y despreocúpate... la placa hará el resto. Compatible con las placas con TFT.

Serie | 8

Placas de Inducción de ancho 80 cm
con Zona Flex Inducción o Zona de 28 cm



PXV875DC1E

Modelo	PXV875DC1E	PIE875DC1E
EAN	4242002871035	4242002849249
Precio de referencia	975 €	870 €
Ancho (cm)		80
Terminación	Premium	Premium
Áreas de cocción	Zona Flex + 3 zonas	Zona 28 cm + 3 zonas
Tipo de control electrónico	DirectSelect Premium	DirectSelect Premium
Home Connect / Control placa-campana	-/-	-/-
Sensor cocción / Recetas	-/-	-/-
Control temperatura aceite / niveles	•/5	•/5
Funciones		
PowerMove / Transfer	•/-	-/-
Inicio Automático	•	•
Mantener Caliente	•	•
Memoria / Clean	•/•	•/•
Programación / Cronómetro	•/•	•/•
Sprint / Sprint Sartén	•/•	•/•
Comprobar Recipiente	•	•

• Si tiene/-No tiene. Todas las prestaciones en detalle en las tablas técnicas pág. 274. Glosario de prestaciones pág. 270.



PXV875DC1E

Control DirectSelect Premium

Cuando la placa está apagada solo se ve la zona de encendido, cuando se conecta se ilumina solo aquello que puede ser seleccionado, para que de forma muy sencilla, decidas qué funciones, qué potencias y sobre qué zonas quieres cocinar. Control muy intuitivo, permite seleccionar directamente el nivel de potencia elegido.

Terminación Premium, perfecta combinación

Dos perfiles de acero inoxidable en los laterales con un fino y elegante acabado biselado tanto en la parte frontal como trasera, proporcionan elegancia y un diseño diferencial a este exclusivo marco. Combina a la perfección, perfil contra perfil, con la gama de placas Dominó (excepto placas con TFT debido a ligero cambio de color).

Serie | 8

Placas de Inducción de ancho 70 y 60 cm con Zona Flex Inducción o Zona de 32 cm

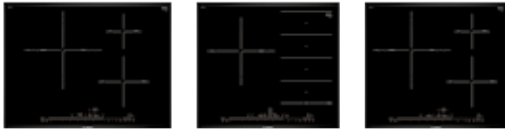

Modelo	PID775DC1E	PXJ675DC1E	PID675DC1E
EAN	4242002838830	4242002848983	4242002849102
Precio de referencia	830 €	825 €	800 €
Ancho (cm)	70	60	60
Terminación	Premium	Premium	Premium
Áreas de cocción	Zona 32 cm + 2 zonas	Zona Flex + zona 28 cm	Zona 32 cm + 2 zonas
Tipo de control electrónico	DirectSelect Premium	DirectSelect Premium	DirectSelect Premium
Home Connect / Control placa-campana	-/-	-/-	-/-
Sensor cocción / Recetas	-/-	-/-	-/-
Control temperatura aceite / niveles	•/5	•/5	•/5
Funciones			
PowerMove / Transfer	-/-	•/-	-/-
Inicio Automático	•	•	•
Mantener Caliente	•	•	•
Memoria / Clean	•/•	•/•	•/•
Programación / Cronómetro	•/•	•/•	•/•
Sprint / Sprint Sartén	•/•	•/•	•/•
Comprobar Recipiente	•	•	•

• Sí tiene/-No tiene. Todas las prestaciones en detalle en las tablas técnicas págs. 274-275. Glosario de prestaciones pág. 270.

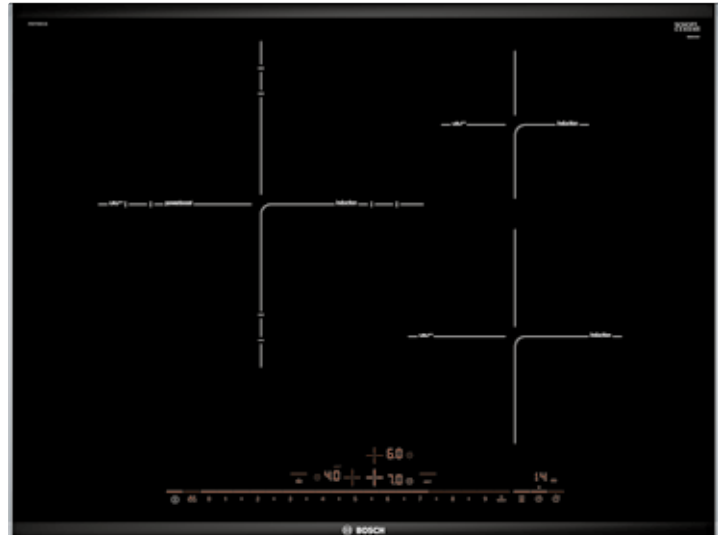

PID775DC1E

FryingSensor, control de temperatura del aceite

Las placas con tecnología FryingSensor, permiten controlar la temperatura del aceite de forma que la fritura sea perfecta. Selecciona uno de los cinco niveles, en función del tipo de alimento a cocinar, y despreocúpate, ya que la placa controlará la temperatura. De esta manera:

- ▶ Los alimentos no se queman, ya que cocina a la temperatura idónea para cada tipo de alimento, lo que resulta mucho más sano debido a que no se forman sustancias perjudiciales.
- ▶ Es cómodo y fácil de usar, ya que permite freír y estar haciendo otras cosas en la cocina, sin tener que estar vigilando que el alimento no se queme.
- ▶ Es eficiente, ya que aplica la potencia justa y necesaria.
- ▶ Es seguro ya que, aunque te despistes al poner la sartén al fuego, los niveles están por debajo del punto de inflamación del aceite.



Serie | 6

Placa Flex Inducción de fondo 35 cm

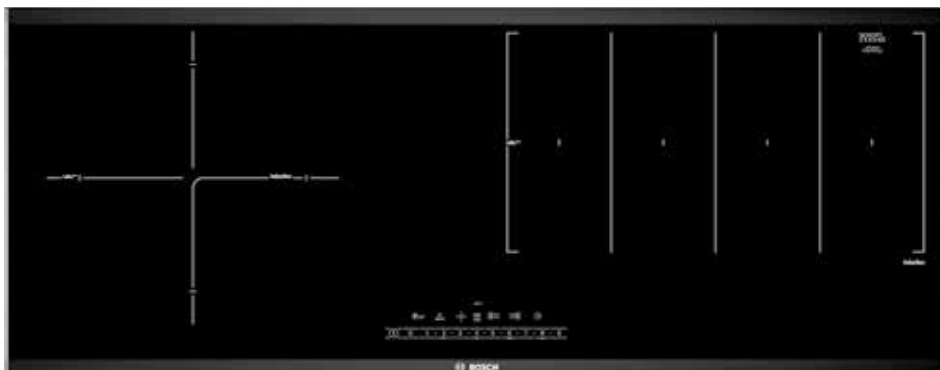

PXC275FC1E

Modelo	PXC275FC1E
EAN	4242002854472
Precio de referencia	975 €
Ancho (cm)	90
Terminación	Premium
Áreas de cocción	Zona Flex + zona 28 cm
Tipo de control electrónico	DirectSelect
Home Connect / Control placa-campana	-/-
Sensor cocción / Recetas	-/-
Control temperatura aceite / niveles	•/4
Funciones	
PowerMove / Transfer	-/-
Inicio Automático	•
Mantener Caliente	-
Memoria / Clean	•/•
Programación / Cronómetro	•/-
Sprint / Sprint Sartén	•/-
Comprobar Recipiente	•

• Sí tiene/- No tiene.

Todas las prestaciones en detalle en las tablas técnicas pág. 275.
Glosario de prestaciones pág. 270.



PXC275FC1E

Control DirectSelect

Solo tienes que seleccionar la zona deseada, colocar el recipiente y elegir el nivel de potencia. Puedes activar a su vez cualquiera de las funciones de las que dispone la placa, pulsando sobre ella directamente.

Medidas especiales, más flexibilidad

El modelo PXC275FC1E dispone de un fondo especial de 35 cm para poder combinarla con encimeras de menor profundidad o incluso en combinación del extractor de encimera proporcionando un diseño muy diferencial y vanguardista a tu cocina.

Serie | 6

Placas Flex Inducción

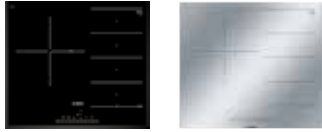

Modelo	PXJ651FC1E	PXJ679FC1E
EAN	4242002870991	4242002848785
Precio de referencia	750 €	860 €
Ancho (cm)	60	
Terminación	Biselada	Premium
Áreas de cocción	Zona Flex + zona 28 cm	
Tipo de control electrónico	DirectSelect	
Home Connect / Control placa-campana	-/-	
Sensor cocción / Recetas	-/-	
Control temperatura aceite / niveles	•/4	
Funciones		
PowerMove / Transfer	-/-	
Inicio Automático	•	
Mantener Caliente	-	
Memoria / Clean	•/•	
Programación / Cronómetro	•/-	
Sprint / Sprint Sartén	•/-	
Comprobar Recipiente	•	

• Sí tiene/-No tiene. Todas las prestaciones en detalle en las tablas técnicas pág. 275. Glosario de prestaciones pág. 270.

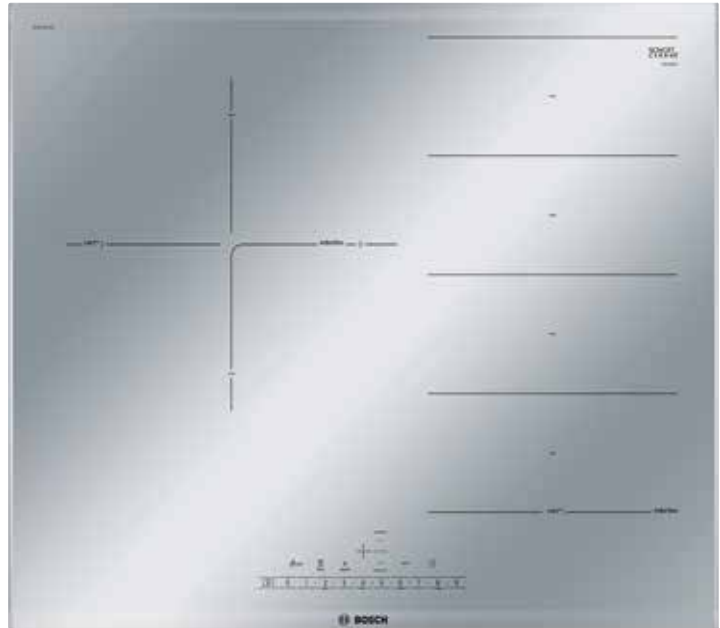

PXJ679FC1E



PXJ651FC1E

Flex Inducción, mayor flexibilidad

La zona Flex Inducción está formada por cuatro inductores independientes que aportan una potencia homogénea a toda la zona de cocción. Permite trabajar como una única superficie de cocción grande (hasta de 24x40 cm) a un nivel de potencia, o bien dividir la zona, y cocinar como dos zonas independientes, cada una con su nivel de potencia.

La zona Flex Inducción se adapta a una gran variedad de recipientes, de diferentes tamaños y formas, no solo circulares, sino también menaje cuadrado o rectangular, con distribución homogénea de temperatura a lo largo de todo el recipiente.

Función PowerMove

Permite deslizar el recipiente sobre la zona Flex Inducción durante la cocción. La zona se divide en 3 niveles de potencia: zona delantera al 9, zona intermedia al 5 y zona trasera, para mantener caliente.

Conforme se vaya desarrollando el proceso de cocción solo tendrás que deslizar el recipiente sin tener que seleccionar ninguna zona ni potencia. Los niveles de potencia están preestablecidos, pero se pueden modificar.

Serie | 6

Placas de Inducción con zona de 32 cm



PID651FC1E

Modelo	PID651FC1E	PID679FC1E	PID672FC1E
EAN	4242002870267	4242002870274	4242002848921
Precio de referencia	730 €	835 €	835 €
Ancho (cm)	60	60	60
Terminación	Biselada	Premium	Premium
Áreas de cocción	Zona 32 cm + 2 zonas		
Tipo de control electrónico	DirectSelect		
Home Connect / Control placa-campana	-/-		
Sensor cocción / Recetas	-/-		
Control temperatura aceite / niveles	•/4		
Funciones			
PowerMove / Transfer	-/-		
Inicio Automático	•		
Mantener Caliente	-		
Memoria / Clean	•/•		
Programación / Cronómetro	•/-		
Sprint / Sprint Sartén	•/-		
Comprobar Recipiente	•		

• Sí tiene/- No tiene. Todas las prestaciones en detalle en las tablas técnicas págs. 275-276. Glosario de prestaciones pág. 270.

FryingSensor, control de temperatura del aceite

Las placas con tecnología FryingSensor, permiten controlar la temperatura del aceite de forma que la fritura sea perfecta. Selecciona uno de los cinco niveles, en función del tipo de alimento a cocinar, y despreocúpate, ya que la placa controlará la temperatura. De esta manera:

- ▶ Los alimentos no se queman ya que cocina a la temperatura idónea para cada tipo de alimento, lo que resulta mucho más sano debido a que no se forman sustancias perjudiciales.
- ▶ Es cómodo y fácil de usar, ya que permite freír y estar haciendo otras cosas en la cocina, sin tener que estar vigilando que el alimento no se queme.
- ▶ Es eficiente, ya que aplica la potencia justa y necesaria.
- ▶ Es seguro ya que, aunque te despistes al poner la sartén al fuego, los niveles están por debajo del punto de inflamación del aceite.

Accesorios recomendados

Para obtener unos resultados perfectos de cocción, tanto tu placa como los recipientes con los que se cocina, son igual de importantes. Por eso, te recomendamos los siguientes recipientes, todos ellos testeados en nuestra fábrica, garantizándote una distribución homogénea del calor.



Sartén HEZ390250

Sartén para zona de Ø 28 cm. Especialmente recomendadas para el control de temperatura del aceite.



Sartén HEZ390220

Sartén para zona de Ø 18 cm. Especialmente recomendadas para el control de temperatura del aceite.



Sartén HEZ390230

Sartén para zona de Ø 21 cm. Especialmente recomendadas para el control de temperatura del aceite.



Sartén HEZ390210

Sartén para zona de Ø 15 cm. Especialmente recomendadas para el control de temperatura del aceite.

Más información sobre estos accesorios en página 268.

Serie | 6

Placas de Inducción con zona de 28 cm



Modelo	PIJ675FC1E	PIJ659FC1E	PIJ651FC1E
EAN	4242002870397	4242002848907	4242002870380
Precio de referencia	695 €	745 €	645 €
Ancho (cm)	60	60	60
Terminación	Premium	Biselada	Biselada
Áreas de cocción	Zona 28 cm + 2 zonas		
Tipo de control electrónico	DirectSelect		
Home Connect / Control placa-campana	-/-		
Sensor cocción / Recetas	-/-		
Control temperatura aceite / niveles	•/4		
Funciones			
PowerMove / Transfer	-/-		
Inicio Automático	•		
Mantener Caliente	-		
Memoria / Clean	•/•		
Programación / Cronómetro	•/-		
Sprint / Sprint Sartén	•/-		
Comprobar Recipiente	•		

• Sí tiene/-No tiene. Todas las prestaciones en detalle en las tablas técnicas pág. 276. Glosario de prestaciones pág. 270.

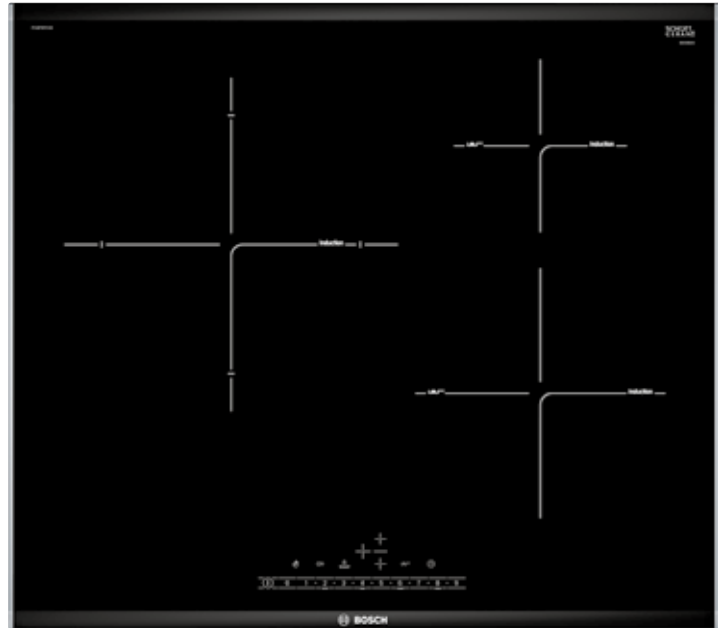

PIJ675FC1E



PIJ675FC1E

Funciones para tu comodidad

- ▶ **Función Inicio Automático:** al encender la placa, ésta detecta automáticamente el recipiente para que solo tengas que ajustar el nivel de potencia deseado.
- ▶ **Función Memoria:** memoriza todos los ajustes preseleccionados de tal manera que, si accidentalmente se apaga la placa cuando estás cocinando, al encenderla de nuevo, recuperará los ajustes.
- ▶ **Función Mantener Caliente:** para mantener a baja temperatura los platos ya cocinados.
- ▶ **Función Clean:** bloquea la electrónica durante 20 segundos, lo que permite limpiar la placa sin modificar ningún ajuste ni interrumpir la cocción.
- ▶ **Función Sprint:** aumenta la potencia de la zona deseada en un 50%. De tal forma conseguirá calentar en menos tiempo grandes cantidades de líquidos, como por ejemplo, agua para cocinar pasta.
- ▶ **Función Sprint Sartén:** especial para utensilios con recubrimiento antiadherente. Reduce el tiempo de calentamiento rápido cuando se cocina con aceite.
- ▶ **Función Comprobar Recipiente:** comprueba si el recipiente con el que vas a cocinar es el adecuado para obtener unos resultados perfectos de cocción.

Serie | 4

Placas de Inducción

Con Zona de 32 cm o con Zona 28 cm

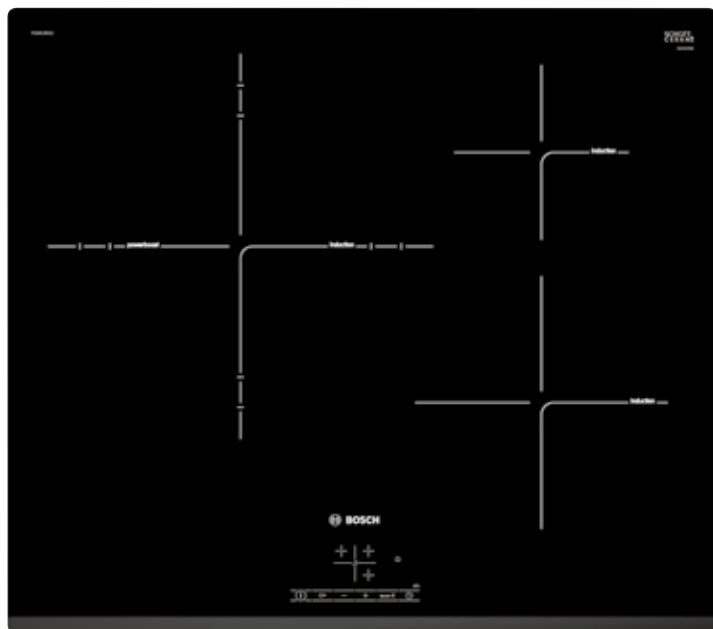

PID631BB1E

Modelo	PID631BB1E	PIJ651BB2E	PUJ631BB2E
EAN	4242002861579	4242005042975	4242005042999
Precio de referencia	675 €	595 €	530 €
Ancho (cm)	60	60	60
Terminación	Bisel delantero	Biselada	Bisel delantero
Áreas de cocción	Zona 32 cm + 2 zonas	Zona 28 cm + 2 zonas	
Tipo de control electrónico	TouchSelect	TouchSelect	
Home Connect / Control placa-campana	-/-	-/-	
Sensor cocción / Recetas	-/-	-/-	
Control temperatura aceite / niveles	-/-	-/-	
Funciones			
PowerMove / Transfer	-/-	-/-	
Inicio Automático	•	•	
Mantener Caliente	-	-	
Memoria / Clean	•/-	•/-	
Programación / Cronómetro	•/-	•/-	
Sprint / Sprint Sartén	•/-	•/-	
Comprobar Recipiente	•	•	

• Sí tiene/-No tiene. Todas las prestaciones en detalle en las tablas técnicas pág. 277. Glosario de prestaciones pág. 270.

Zona 32 cm, para toda la familia

Está formada por tres inductores independientes que se conectan automáticamente en función del tamaño del recipiente. Permite cocinar tanto con recipientes de menor tamaño, para una persona, como con recipientes de base de 32 cm, para 10 personas. La paellera HZ390240 de acero inoxidable es perfecta para sacarle el máximo partido a esta zona.

Terminación biselada

Diseño limpio y uniforme. El cristal es el protagonista como único material con el que se evitan posibles ranuras y aristas. Es una superficie lisa y continua, gracias al gran bisel delantero y a los biselados laterales.

Accesorios recomendados

Para obtener unos resultados perfectos de cocción, tanto tu placa como los recipientes con los que se cocina son igual de importantes. Por eso, te recomendamos los siguientes recipientes, todos ellos testeados en nuestra fábrica, garantizándote una distribución homogénea del calor.



Set de 3 ollas y 1 sartén: HEZ390042

Set compuesto por un cazo de Ø 14,5 cm, una cacerola de Ø 14,5 cm, una cacerola de Ø 20 cm y una sartén de Ø 20 cm. Aptos para las placas de inducción y vitrocerámica.



Paellera de acero inoxidable: HZ390240

Para zona de 32 cm.

Serie | 4

Placas de Inducción

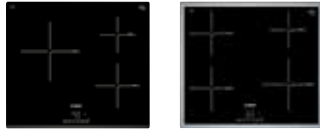

Modelo	PUC631BB2E	PUE645BB1E
EAN	4242005043002	4242002870632
Precio de referencia	480 €	525 €
Ancho (cm)	60	60
Terminación	Bisel delantero	Acero
Áreas de cocción	3 zonas	4 zonas
Tipo de control electrónico	TouchSelect	TouchSelect
Home Connect / Control placa-campana	-/-	-/-
Sensor cocción / Recetas	-/-	-/-
Control temperatura aceite / niveles	-/-	-/-
Funciones		
PowerMove / Transfer	-/-	-/-
Inicio Automático	•	•
Mantener Caliente	-	-
Memoria / Clean	•/-	•/-
Programación / Cronómetro	•/-	•/-
Sprint / Sprint Sartén	•/-	•/-
Comprobar Recipiente	•	•

• Sí tiene/-No tiene. Todas las prestaciones en detalle en las tablas técnicas pág. 277.
Glosario de prestaciones pág. 270.

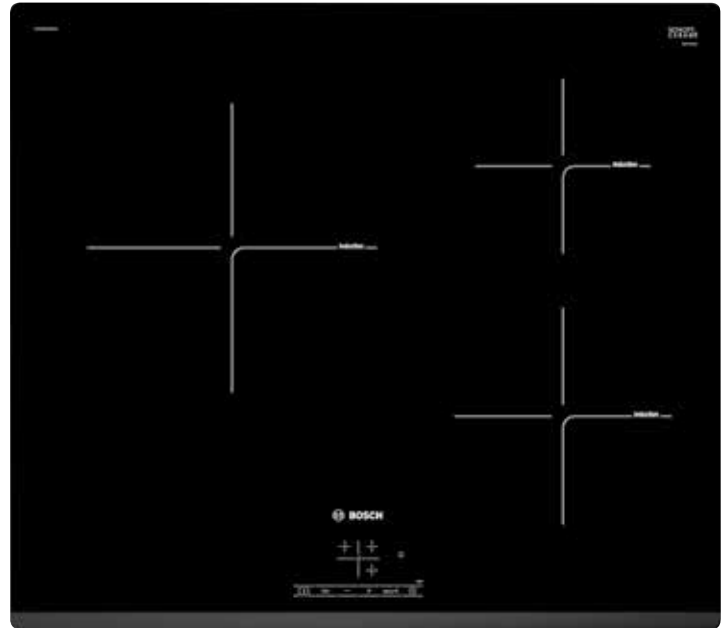

PUC631BB2E



PUC631BB2E







Control TouchSelect

De manejo fácil y sencillo. Solo tendrás que seleccionar el área que deseas activar, colocar el recipiente sobre ella y regular el nivel de potencia con los símbolos "+" o "-". Además podrás programar el tiempo de cocción.

Terminación en acero

Un acabado en acero inoxidable que enmarca el cristal de la placa protegiéndola de cualquier posible golpe.

Placas Vitrocerámicas.

		Serie 8		Serie 6		Serie 4	
		DirectSelect Premium	DirectSelect		TouchSelect		
Ancho		Zona Combi	Zona de 32 cm	Zona de 28 cm	Zona de 28 cm		
Placas Vitrocerámicas	80 cm	 PKM875DP1D					
	70 cm		 PKD751FP1E				
	60 cm			 PKK651FP2E	 PKK631B18E	 PKM631B17E	 PKF631B17E
						 PKF645B17E	

Serie | 8

Placa Vitrocerámica



Modelo	PKM875DP1D
EAN	4242002845043
Precio de referencia	700 €
Ancho (cm)	80
Terminación	Premium
Áreas de cocción	5 zonas (2 con función combi)
Tipo de control electrónico	DirectSelect Premium
Funciones	
Memoria	•
Clean	•
Programación	•
Cronómetro	•
Sprint	•
Sprint Sartén	•

• Sí tiene/-No tiene.
 Todas las prestaciones en detalle en las tablas técnicas pág. 278.
 Glosario de prestaciones pág. 270.



PKM875DP1D



PKM875DP1D

Función Combi, flexibilidad también en una vitro

Máxima flexibilidad dentro de una vitrocerámica. Esta zona te permite utilizar ambas zonas conjuntamente, formando una única zona de cocción grande, o bien de manera independiente, cocinando en ambas zonas simultáneamente y con diferentes niveles de potencia.

Control DirectSelect Premium

Cuando la placa está apagada solo se ve la zona de encendido, cuando se conecta se ilumina solo aquello que puede ser seleccionado, para que de forma muy sencilla, decidas qué funciones, qué potencias y sobre qué zonas quieres cocinar. Control muy intuitivo, permite seleccionar directamente el nivel de potencia elegido.

Serie | 6

Placas Vitrocerámicas

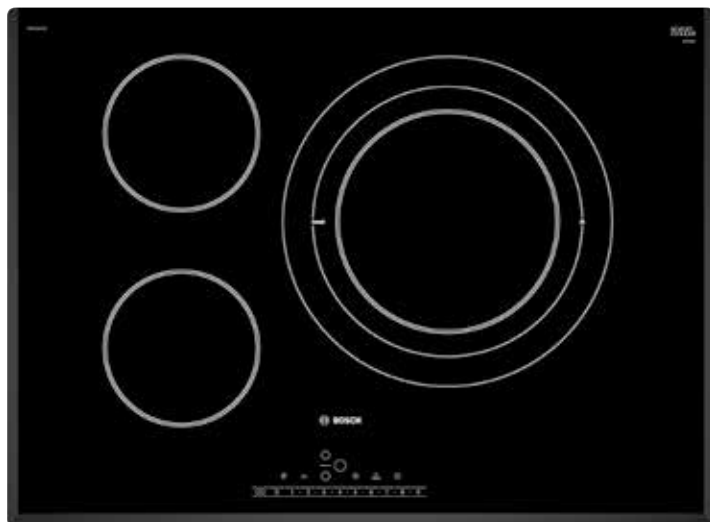

PKD751FP1E

Modelo	PKD751FP1E	PKK651FP2E
EAN	4242002953069	4242005036905
Precio de referencia	485 €	375 €
Ancho (cm)	70	60
Terminación	Biselada	Biselada
Áreas de cocción	Zona 32 cm + 2 zonas	Zona 28 cm + 2 zonas
Tipo de control electrónico	DirectSelect	DirectSelect
Funciones		
Memoria	•	•
Clean	•	•
Programación	•	•
Cronómetro	-	-
Sprint	•	•
Sprint Sartén	-	-

• Si tiene/-No tiene. Todas las prestaciones en detalle en las tablas técnicas pág. 278. Glosario de prestaciones pág. 270.



PKK651FP2E

Control DirectSelect

Solo tienes que seleccionar la zona deseada, colocar el recipiente y elegir directamente el nivel de potencia. Puedes activar a su vez cualquiera de las funciones de las que dispone la placa, pulsando sobre ellas directamente.

Zona 32 cm, para toda la familia

Está formada por tres zonas independientes que se conectan en función del tamaño del recipiente. Permite cocinar tanto con recipientes de menor tamaño, para una persona, como con recipientes de base de 32 cm, para 10 personas.

Serie | 4

Placas Vitrocerámicas



Modelo	PKK631B18E	PKM631B17E	PKF631B17E	PKF645B17E
EAN	4242005036912	4242002726410	4242002726434	4242002717029
Precio de referencia	335 €	290 €	315 €	305 €
Ancho (cm)	60	60	60	60
Terminación	Bisel delantero	Bisel delantero	Bisel delantero	Acero
Áreas de cocción	Zona 28 cm + 2 zonas	3 zonas	4 zonas	4 zonas
Tipo de control electrónico	TouchSelect	TouchSelect	TouchSelect	TouchSelect
Funciones				
Memoria	•	•	•	•
Clean	-	-	-	-
Programación	•	•	•	•
Cronómetro	-	-	-	-
Sprint	•	•	•	•
Sprint Sartén	-	-	-	-

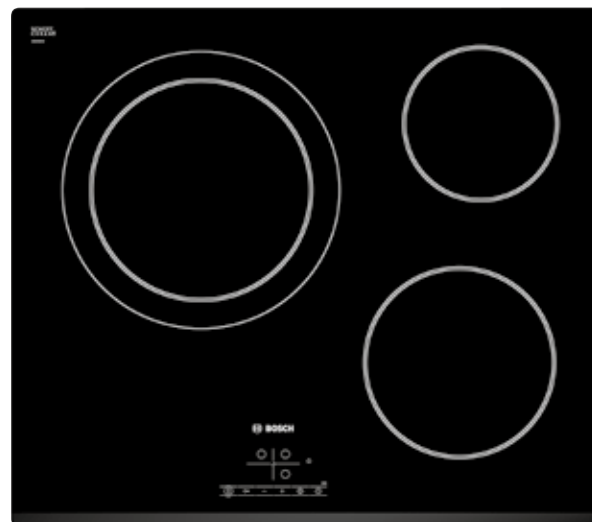

PKK631B18E

• Sí tiene/-No tiene. Todas las prestaciones en detalle en las tablas técnicas pág. 278.
Glosario de prestaciones pág. 270.



PKM631B17E

Control TouchSelect

De manejo fácil y sencillo. Selecciona el área que deseas activar, coloca el recipiente sobre ella y regula el nivel de potencia con los símbolos "+" o "-". Además podrás programar el tiempo de cocción.

Funciones para tu comodidad...











- ▶ **Función Memoria:** memoriza todos los ajustes preseleccionados de tal manera que, si accidentalmente se apaga la placa cuando estás cocinando, al encenderla de nuevo, recuperará los ajustes.
- ▶ **Función Sprint:** aumenta la potencia de la zona deseada en un 50%. De tal forma conseguirás calentar en menos tiempo grandes cantidades de líquidos, como por ejemplo, agua para cocinar pasta.
- ▶ **Programación de cocción:** permite programar un tiempo de cocción diferente en cada zona. Cuando se alcanza el tiempo seleccionado, la zona de cocción se apaga automáticamente.

Placas de Gas.

Serie | 8

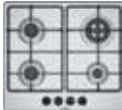
Serie | 6

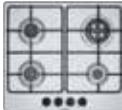
Serie | 4

Ancho	FlameSelect			Acero	
	Cristal vitrocerámico	Cristal templado	Acero		
Placas de Gas	90 cm	 PRS9A6D70		 PCR9A5B90	
	75 cm		 PPQ7A6B90	 NUEVO PCS7A5B90	
	60 cm		 PPC6A6B20	 PCC6A5B90	 PGH6B5B60
		 PPP6A6B20		 PGH6B5B80	
				 PGC6B5B80	

Serie | 8

Placa de Gas



Modelo	PRS9A6D70
EAN	4242002811147
Precio de referencia	1.095 €
Ancho (cm)	90
Acabado	
Terminación	Premium
Material de la superficie	Cristal vitrocerámico
Material de las parrillas	Hierro fundido
Parrillas lavables en lavavajillas	•
Posibilidad instalación enrasada	-
Áreas de cocción	Wok 6 kW + 4 zonas
Tipo de control	Mandos + Display
Prestaciones	
Control preciso de llama, FlameSelect	•
GasStop	•
Autoencendido	•

• Sí tiene/-No tiene.
 Todas las prestaciones en detalle en las tablas técnicas pág. 279.
 Glosario de prestaciones pág. 270.



PRS9A6D70



FlameSelect, preciso control de potencia

Tecnología e innovación con el sabor tradicional. La tecnología FlameSelect permite un preciso control del nivel de salida de gas con 9 niveles de potencia.

Esta innovadora tecnología supone un salto en el control de la potencia en la tecnología de cocción a gas, pasando de los 3 niveles de llama, a un preciso control de 9 niveles. Tanto en cocciones lentas, a bajo nivel de potencia, como a potencias altas, ahora ya puedes dar a cada plato el calor que necesita.

Placa de gas con cristal vitrocerámico y mucho más...

Cristal vitrocerámico, perfiles de acero proporcionando elegancia y diseño, parrillas de fundición lavables en lavavajillas, autoencendido integrado, displays que indican los niveles de potencia seleccionados. Y además, el quemador más potente de 6 kW.

Serie | 6

Placas de Gas



PPQ7A6B90

Modelo	PPQ7A6B90	PPC6A6B20	PPP6A6B20
EAN	4242002914985	4242002802633	4242002914848
Precio de referencia	565 €	425 €	435 €
Ancho (cm)	75	60	60
Acabado			
Terminación	-	-	-
Material de la superficie	Cristal templado	Cristal templado	Cristal templado
Material de las parrillas	Hierro fundido	Hierro fundido	Hierro fundido
Parrillas lavables en lavavajillas	-	-	-
Posibilidad instalación enrasada	•	•	•
Áreas de cocción	Wok 4 kW + 4 zonas	Wok 4 kW + 2 zonas	4 zonas
Tipo de control	Mandos	Mandos	Mandos
Prestaciones			
Control preciso de llama, FlameSelect	•	•	•
GasStop	•	•	•
Autoencendido	•	•	•

• Sí tiene/-No tiene. Todas las prestaciones en detalle en las tablas técnicas pág. 279. Glosario de prestaciones pág. 270.

Cristal templado de alta resistencia

Ofrece una altísima resistencia contra golpes, temperatura y rayas. Nuestras placas de cristal templado pueden instalarse sobre encimera o completamente enrasadas, consiguiendo así una integración total y perfecta en tu cocina.

Parrillas de hierro fundido

Las parrillas de hierro fundido ofrecen una mayor robustez y estabilidad a los recipientes.

Autoencendido

Ya no necesitas mechero o cerillas para encender tu placa ya que este sistema se encuentra integrado en el mando. Aprieta el mando hacia abajo y gíralo hacia la izquierda, para disponer inmediatamente del máximo nivel de potencia.



PPC6A6B20

Serie | 6

Placas de Gas

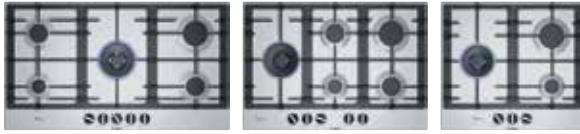

NUEVO

Modelo	PCR9A5B90	PCS7A5B90	PCC6A5B90
EAN	4242002802787	4242002837505	4242002802688
Precio de referencia	670 €	485 €	360 €
Ancho (cm)	90	75	60
Acabado			
Terminación	-	-	-
Material de la superficie	Acero inoxidable	Acero inoxidable	Acero inoxidable
Material de las parrillas	Hierro fundido	Hierro fundido	Hierro fundido
Parrillas lavables en lavavajillas	-	-	-
Posibilidad instalación enrasada	-	-	-
Áreas de cocción	Wok 5 kW + 4 zonas	Wok 4 kW + 4 zonas	Wok 4 kW + 2 zonas
Tipo de control	Mandos	Mandos	Mandos
Prestaciones			
Control preciso de llama, FlameSelect	•	•	•
GasStop	•	•	•
Autoencendido	•	•	•

• Si tiene/-No tiene. Todas las prestaciones en detalle en las tablas técnicas pág. 279.
Glosario de prestaciones pág. 270.

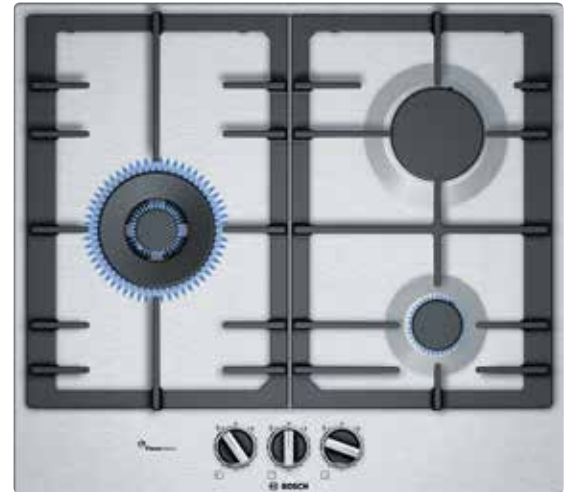

PCC6A5B90



PCC6A5B90

FlameSelect, preciso control de potencia

Tecnología e innovación con el sabor tradicional. La tecnología FlameSelect permite un preciso control del nivel de salida de gas con 9 niveles de potencia.

Esta innovadora tecnología supone un salto en el control de la potencia en la tecnología de cocción a gas, pasando de los 3 niveles de llama, a un preciso control de 9 niveles. Tanto en cocciones lentas, a bajo nivel de potencia, como a potencias altas, ahora ya puedes dar a cada plato el calor que necesita.

Serie | 4

Placas de Gas



PGH6B5B60

Modelo	PGH6B5B60	PGH6B5B80	PGC6B5B80
EAN	4242002929903	4242002937915	4242002929897
Precio de referencia	265 €	230 €	225 €
Ancho (cm)	60	60	60
Acabado			
Terminación	-	-	-
Material de la superficie	Acero inoxidable	Acero inoxidable	Acero inoxidable
Material de las parrillas	Acero recubierto de hierro fundido	Acero	Acero
Parrillas lavables en lavavajillas	-	-	-
Posibilidad instalación enrasada	-	-	-
Áreas de cocción	Wok 3,3 kW + 3 zonas	Wok 3,3 kW + 3 zonas	Wok 3,3 kW + 2 zonas
Tipo de control	Mandos	Mandos	Mandos
Prestaciones			
Control preciso de llama, FlameSelect	-	-	-
GasStop	•	•	•
Autoencendido	•	•	•

• Sí tiene/-No tiene. Todas las prestaciones en detalle en las tablas técnicas pág. 280. Glosario de prestaciones pág. 270.



PGH6B5B60

Autoencendido, máxima comodidad









Ya no necesitas mechero o cerillas para encender tu placa ya que este sistema se encuentra integrado en el mando. Aprieta el mando hacia abajo y gíralo hacia la izquierda, para disponer inmediatamente del máximo nivel de potencia.

GasStop, máxima seguridad

A la hora de cocinar con gas es imprescindible la máxima seguridad. Todas nuestras placas de gas disponen en cada uno de los quemadores de un termopar de seguridad que cierra el paso de gas en caso de detectar ausencia de llama.

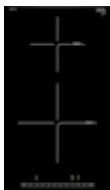

Placas Dominó.

		Serie 8		Serie 6	
		Ancho			
Placas Dominó	40 cm			 PKY475FB1E Teppan Yaki	
		 PRA3A6D70 Placa de gas		 PKU375FB1E Grill barbacoa	
		 PRB3A6D70 Placa de gas		 PXX375FB1E Flex Inducción	
	30 cm			 PIB375FB1E Inducción	
				 PKF375FP1E Vidrocerámica	

Serie | 8

Placas Dominó



Modelo	PRA3A6D70	PRB3A6D70
EAN	4242002811048	4242002811062
Precio de referencia	460 €	450 €
Ancho (cm)	30	30
Acabado		
Terminación	Premium	Premium
Material de la superficie	Cristal vitrocerámico	Cristal vitrocerámico
Material de las parrillas	Hierro fundido	Hierro fundido
Parrillas lavables en lavavajillas	•	•
Posibilidad instalación enrasada	-	-
Áreas de cocción	Wok 6 kW	2 zonas
Tipo de control	Mandos + Display	Mandos + Display
Prestaciones		
Control preciso de llama, FlameSelect	•	•
GasStop	•	•
Autoencendido	•	•

• Si tiene/-No tiene. Todas las prestaciones en detalle en las tablas técnicas pág. 281. Glosario de prestaciones pág. 270.



PRA3A6D70

FlameSelect, preciso control de potencia

Tecnología e innovación con el sabor tradicional. La tecnología FlameSelect permite un preciso control del nivel de salida de gas con 9 niveles de potencia.

Esta innovadora tecnología supone un salto en el control de la potencia en la tecnología de cocción a gas, pasando de los 3 niveles de llama, a un preciso control de 9 niveles. Tanto en cocciones lentas, a bajo nivel de potencia, como a potencias altas, ahora ya puedes dar a cada plato el calor que necesita.

Placa de gas con FlameSelect y mucho más...

Cristal vitrocerámico, terminación Premium con perfiles en acero proporcionando elegancia y diseño, y que permiten una combinación perfecta con la gama Dominó y con las placas de inducción; parrillas de fundición lavables en lavavajillas; autoencendido integrado, display que indica el nivel de potencia seleccionado; además del quemador más potente de 6 kW.



PRA3A6D70

Serie | 6

Placas Dominó



PKY475FB1E

Modelo	PKY475FB1E	PKU375FB1E
EAN	4242002835891	4242002833880
Precio de referencia	1.705 €	805 €
Tipo	Teppan Yaki	Grill Barbacoa
Ancho (cm)	40	30
Tipo de control	DirectSelect	DirectSelect
Niveles de potencia	160°C - 240°C	17
Material superficie	Acero	-
Terminación	Premium	Premium
Zonas de cocción	1 o 2	1
Función Sprint	-	-
Programación	•	•
Material de las parrillas	-	Hierro fundido
Parrillas lavables en el lavavajillas	-	-

• Sí tiene/-No tiene. Todas las prestaciones en detalle en las tablas técnicas pág. 281. Glosario de prestaciones pág. 270.



PKY475FB1E

Teppan Yaki, cocina de forma sana

Cocina de forma sana sin apenas poner aceite con nuestro Teppan Yaki. Su superficie de acero inoxidable te permite elegir entre cocinar con toda la zona o bien solo con la parte delantera, además dispone de un preciso control de temperatura, entre 160 y 240°C.

Con la opción Mantener caliente, seleccionable en el control, tu Teppan Yaki establece automáticamente una temperatura de 70°C.

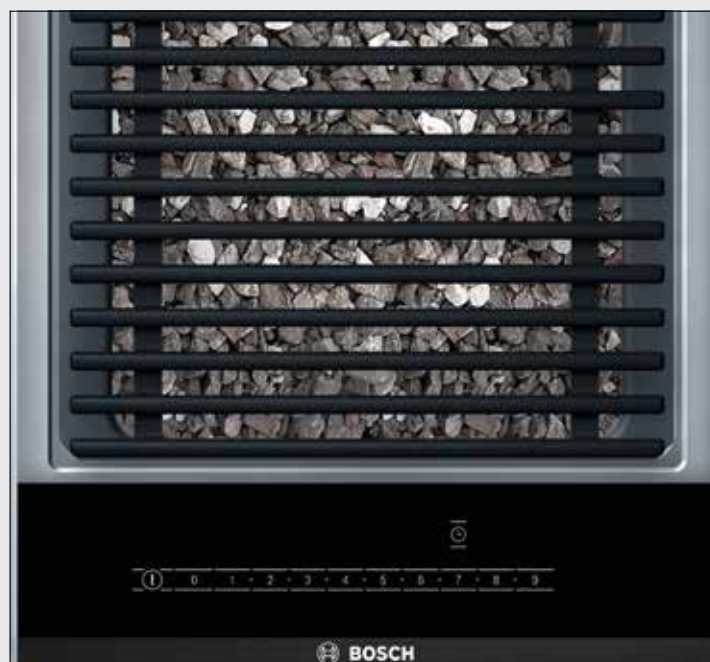

PKU375FB1E

Grill barbacoa

Si te gusta la cocina a la parrilla, conseguirás el sabor grill tan deseado para los alimentos. Puedes utilizar piedras volcánicas o agua.

Serie | 6

Placas Dominó



Modelo	PXX375FB1E	PIB375FB1E	PKF375FP1E
EAN	4242002839738	4242002848631	4242002938141
Precio de referencia	610 €	485 €	370 €
Ancho (cm)	30	30	30
Terminación	Premium	Premium	Premium
Tecnología de cocción	Inducción	Inducción	Vitrocerámica
Áreas de cocción	1 zona Flex Inducción	2 zonas inducción	2 fuegos vitrocerámicos
Tipo de control electrónico	DirectSelect	DirectSelect	DirectSelect
Funciones			
PowerMove	-	-	-
Transfer	-	-	-
Inicio automático	•	•	-
Mantener caliente	•	•	-
Memoria	•	•	-
Clean	•	•	-
Programación / Cronómetro	•/-	•/-	•/-
Sprint / Sprint sartén	•/-	•/-	•/-
Comprobar recipiente	•	•	-



PXX375FB1E

• Si tiene/-No tiene. Todas las prestaciones en detalle en las tablas técnicas pág. 281.
Glosario de prestaciones pág. 270.



PXX375FB1E

Flex Inducción, mayor flexibilidad

La zona Flex Inducción está formada por cuatro inductores independientes que aportan una potencia homogénea a toda la zona de cocción. Permite trabajar como una única superficie de cocción grande (hasta de 24x40 cm) a un nivel de potencia, o bien dividir la zona, y cocinar como dos zonas independientes, cada una con su nivel de potencia.

La zona Flex Inducción se adapta a una gran variedad de recipientes, de diferentes tamaños y formas, no solo circulares, sino también menaje cuadrado o rectangular, con distribución homogénea de temperatura a lo largo de todo el recipiente.

Funciones para tu comodidad...

- ▶ **Función Inicio automático:** al encender la placa, ésta detecta automáticamente el recipiente para que solo tengas que ajustar el nivel de potencia deseado.
- ▶ **Función Memoria:** memoriza todos los ajustes preseleccionados de tal manera que, si accidentalmente se apaga la placa cuando estás cocinando, al encenderla de nuevo, recuperará los ajustes.

Accesorios

Accesorios para placas con zona Flex Inducción

	HEZ390512 EAN: 4242002728643 Precio de referencia: 200 €	Plancha Teppan Yaki grande para zona Flex Inducción
	HEZ390522 EAN: 4242002728629 Precio de referencia: 150 €	Grill para zona Flex Inducción

Accesorio para placas Dominó

	HEZ394301 EAN: 4242002480183 Precio de referencia: 50 €	Accesorio de unión oculto para combinar placas Dominó entre sí o con otras placas de cristal vitrocerámico y terminación Premium
---	--	--

Accesorios para placas de inducción y vitrocerámicas.

	HEZ39050 EAN: 4242002871196 Precio de referencia: 100 €	Sensor cocción para las placas PXX975KW1E y PX875KW1E
	HEZ390250 EAN: 4242002881379 Precio de referencia: 75 €	Sartén para zona de 28 cm especialmente recomendada para la prestación FryingSensor, control de temperatura del aceite
	HEZ390230 EAN: 4242002479828 Precio de referencia: 60 €	Sartén para zona de 21 cm especialmente recomendada para la prestación FryingSensor, control de temperatura del aceite
	HEZ390220 EAN: 4242002479811 Precio de referencia: 55 €	Sartén para zona de 18 cm especialmente recomendada para la prestación FryingSensor, control de temperatura del aceite
	HEZ390210 EAN: 4242002479705 Precio de referencia: 50 €	Sartén para zona de 15 cm especialmente recomendada para la prestación FryingSensor, control de temperatura del aceite
	HEZ390042 EAN: 4242002747453 Precio de referencia: 150 €	Set compuesto por un cazo de Ø 14,5 cm, una cacerola de Ø 20 cm y una sartén de Ø 20 cm. Aptos para las placas de inducción y vitrocerámica.
	HZ390240 EAN: 4242003570418 Precio de referencia: 85 €	Paellera de acero inoxidable para zona de 32 cm

Glosario

Tecnología

Autoencendido

Nuestras placas de gas no necesitan de cerillas ni mechero para ser encendidas. Basta con pulsar el mando y girarlo a la izquierda para que la llama prenda automáticamente.

FlameSelect

Control preciso de llama con 9 niveles de potencia. El control FlameSelect para placas de gas permite dar a cada alimento el calor que necesita. Gracias a sus 9 niveles de potencia exactos, agacharte para ver la altura de la llama ya no será necesario.

Flex Inducción

La tecnología Flex Inducción permite disfrutar de la máxima libertad a la hora de cocinar en cuanto al tamaño del recipiente y la posición en la que se coloca. Es rápida, eficiente, segura, limpia y, además, flexible.

Flex Inducción Premium

Inductores auxiliares en la parte central que se activan automáticamente cuando es necesario, ampliando la zona de cocción, o bien de la derecha o bien de la izquierda. Gracias a ello se consigue más espacio y flexibilidad para poner recipientes aún más grandes.

Frying Sensor, control de temperatura del aceite

Selecciona el nivel deseado y la placa controla la temperatura correcta y la mantendrá automáticamente. Una señal te avisará cuando se haya alcanzado la temperatura para que añadas los alimentos. Evita que se queme el alimento, por lo que es más sano.

GasStop

Las placas de gas disponen en cada quemador de un sensor de seguridad (termopar) que cierra el paso del gas en caso de detectar ausencia de llama.

Regulación Dual

Los quemadores de gas con regulación dual de la llama permiten cocinar con las dos llamas a la vez o solo con la interna y regular las potencias máximas y mínimas con gran precisión.

Sensor de cocción

El sensor de cocción controla automáticamente la temperatura en el interior de la olla y la mantiene siempre a la temperatura perfecta. De esta forma, la comida no se quema ni hierve demasiado y tampoco se derraman líquidos.

Zona de 32 cm

Esta zona gigante posee una gran versatilidad, dispone de tres inductores independientes que se conectan automáticamente en función del tamaño del recipiente. Permite cocinar con recipientes tanto pequeños como grandes, hasta de base 32 cm. Garantizando una distribución homogénea de la potencia.

Controles

Control DirectSelect

Selecciona la zona y accede directamente a los 17 niveles de potencia garantizando la máxima rapidez y precisión.

Control DirectSelect Premium

Cuando la placa está apagada solo es visible el encendido, una vez encendida se iluminan únicamente las funciones seleccionables. El control es fácil y directo. Al escoger la zona de cocción se muestran 17 niveles de potencia que pueden ser seleccionados directamente con un solo toque.

Control TFT

Textos e imágenes en alta resolución hacen que su manejo sea fácil, sencillo e intuitivo.

Control TouchSelect

Para seleccionar la zona de cocción solo tienes que pulsar un botón. Puedes regular la potencia pulsando directamente sobre "+/-" hasta alcanzar el nivel deseado.

Funciones

Asistente de recetas

Al elegir el plato que quieres cocinar en el display TFT, la placa seleccionará automáticamente el nivel de temperatura y te dará algunas recomendaciones.

Función Clean

Permite limpiar la placa sin necesidad de desconectar la cocción de los alimentos. Podemos bloquear la electrónica durante 20 segundos para limpiar el control sin interrumpir el proceso de cocción.

Función Comprobar Recipiente

Comprueba si el recipiente con el que vas a cocinar es el adecuado para obtener unos resultados perfectos de cocción.

Función Inicio Automático

Una vez encendida la placa, ésta detecta automáticamente dónde se ha colocado el recipiente. Así, solo tendrás que pulsar una tecla para seleccionar la potencia deseada.

Función Mantener Caliente

Activando la función mantener caliente, la potencia baja automáticamente a nivel 1,5. Esta función es apropiada para derretir chocolate o mantequilla y para conservar caliente la comida antes de sacarla a la mesa.

Función Memoria

La placa memoriza todos los ajustes con los que se está cocinando de modo que, si se apaga accidentalmente, al encenderla, ésta recupera la misma configuración que tenía antes.

Función Mi consumo

Informa a través de su display del consumo eléctrico, una vez terminada la cocción.

Función Move

Con esta función podrás cocinar a potencia 9 en la zona delantera y mantener caliente tus comidas cuando estén listas a potencia 1 en la parte trasera. Al activar esta función se preseleccionan los niveles de potencia y solo se activan cuando se detecta un recipiente. Estos niveles pueden ser modificados según la necesidad.

Función PowerMove

La potencia cambia automáticamente al mover el recipiente a lo largo de la zona de cocción: potencia 9 en la parte delantera, potencia 5 en la parte central y mantener caliente en la zona trasera, potencia 1,5. Estos niveles vienen preestablecidos de fábrica pero pueden ser modificados según la necesidad.

Función Sprint

Al activar esta función, la potencia de la zona se incrementa en un 50%, lo que permite calentar grandes cantidades de agua y otros líquidos mucho más rápido que utilizando el nivel de potencia 9. Pasados 10 minutos, la potencia cambia automáticamente al nivel 9.

Función Sprint Sartén

Permite reducir el tiempo de calentamiento de las sartenes y recipientes con recubrimiento antiadherente. La potencia y duración de la función Sprint Sartén (30 segundos) permite que la sartén no se estropee y que el aceite no se queme.

Función Transfer

Cuando muevas tu recipiente de una zona a otra, la placa detectará el movimiento, apagará los inductores de la posición inicial y te ofrecerá la posibilidad de mantener los ajustes en la nueva zona.

Modo demo



Paso 1

PXY875KW1E y PXX975KW1E (placas con control TFT)

Activar:

1. Conectar la placa a la corriente. Encendemos la placa y esperamos a que aparezcan las zonas de cocción.
2. Abrir los ajustes básicos pulsando el botón serigrafado con una llave inglesa.
3. Deslizar el dedo hacia arriba para navegar por el menú. Al final del menú aparecerá el submenú del modo demo, entramos y aparecen las siguientes opciones que podemos activar:
 - ▶ Apagado.
 - ▶ Encendido sin diapositivas.
 - ▶ Con diapositivas en inglés o alemán: se muestran fotos de distintos estados de la cocina mientras la cocina está apagada.
4. Una vez seleccionado el modo demo que deseamos, salir de los ajustes pulsando sobre la "x" (arriba a la derecha).
5. Nos preguntará si queremos guardar los cambios, pulsamos guardar.
6. En la ventana de las zonas de cocción aparecerá un icono "similar a un rectángulo tachado" en la parte central-inferior de la pantalla indicando que estamos en modo demo.

Desactivar:



1. Repetir los mismos pasos y seleccionar la opción "Apagado" en el submenú modo demo.



Paseos 2, 3 y 5

PXV875DC1E, PXV975DC1E, PXY675DC1E, PIE875DC1E, PID775DC1E, PID675DC1E, PXJ675DC1E (placas con control Direct Select Premium)

Activar:

1. Conectar la placa a la corriente.
2. En los primeros 10 segundos, acceder a los "Ajustes básicos" manteniendo pulsado el símbolo  durante 4 segundos aproximadamente.
3. Pulsar varias veces el símbolo  hasta la posición C8.
4. A continuación, seleccionar el ajuste deseado en la zona de programación:
 - ▶ 0= desactivado (por defecto).
 - ▶ 1= activado.
5. Pulsar el símbolo  durante más de 4 segundos. En el display aparecerá "dE". Mientras el modo demo esté activado, en el display aparecerá "dE" durante 5 segundos cada 5 minutos.

Desactivar:



1. Desconectar la placa de cocción de la red eléctrica. Esperar unos 30 segundos y volver a conectarla de nuevo. En los 3 minutos, pulsar cualquier sensor. El modo demo se ha desactivado.



Paseos 2, 3 y 5

PKY475FB1E, PKU375FB1E, PXX375FB1E, PIB375FB1E, PKF375FP1E (placas Dominó con control Direct Select)

Activar:

1. Conectar la placa a la corriente.
2. En los primeros 10 segundos, acceder a los "Ajustes básicos" manteniendo pulsado el símbolo  durante 4 segundos aproximadamente.
3. Pulsar varias veces el símbolo  hasta la posición C8.
4. A continuación, seleccionar el ajuste deseado en la zona de programación:
 - ▶ 0= desactivado (por defecto).
 - ▶ 1= activado.
5. Pulsar el símbolo  durante más de 4 segundos. En el display aparecerá "dE". Mientras el modo demo esté activado, en el display aparecerá "dE" durante 5 segundos cada 5 minutos.

Desactivar:

1. Desconectar la placa de cocción de la red eléctrica. Esperar unos 30 segundos y volver a conectarla de nuevo. En los 3 minutos, pulsar cualquier sensor. El modo demo se ha desactivado.

Planos de instalación

Placas de Inducción

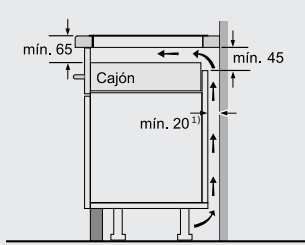

1)Espacio para ventilación necesario

Para todas las placas de inducción del presente catálogo

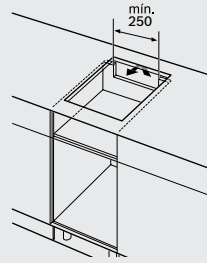

Para placa Dominó inducción

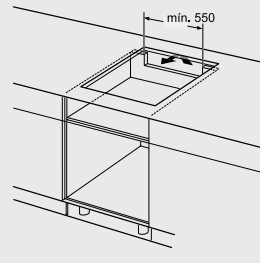

Para todas las placas de inducción de 60, 70 y 80 cm.

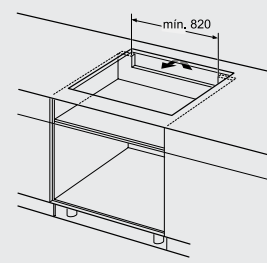

Para placas de inducción de 90 cm.

Dimensiones en mm

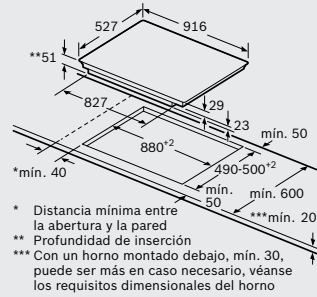

PXX975KW1E, PXX975DC1E

Dimensiones en mm

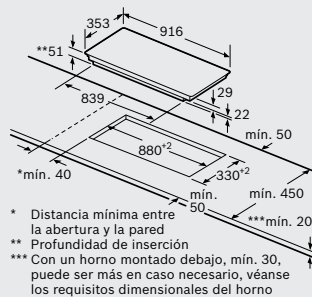

PXC275FC1E

Dimensiones en mm

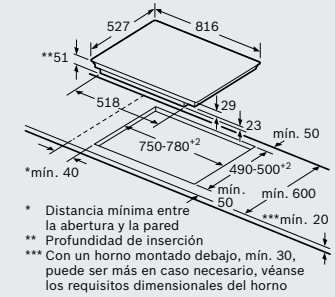

PXY875KW1E, PXY875DC1E, PIE875DC1E

Dimensiones en mm

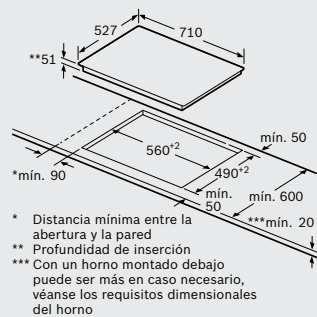

PID775DC1E

Dimensiones en mm

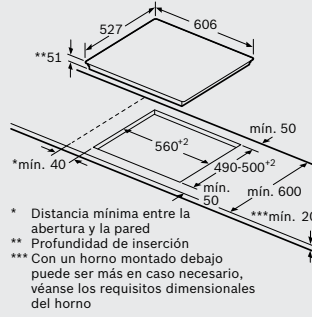

PXY675DC1E, PXJ675DC1E, PID675DC1E, PXJ679FC1E, PID679FC1E, PID672FC1E, PIJ675FC1E

Dimensiones en mm

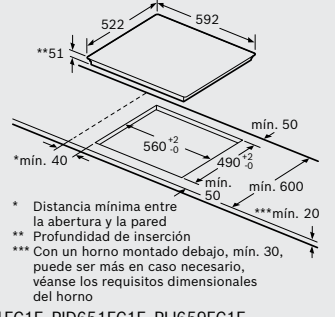

PXJ651FC1E, PID651FC1E, PIJ659FC1E, PIJ651FC1E, PID631BB1E, PIJ651BB2E, PUJ631BB2E, PUC631BB2E

Dimensiones en mm

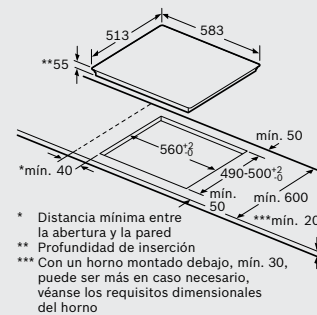

PUE645BB1E

Dimensiones en mm

Placas Vitrocerámicas

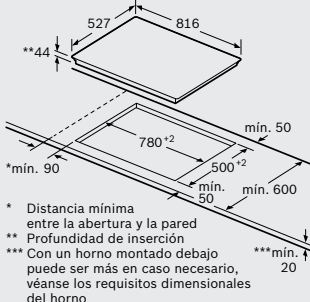

PKM875DP1D

Dimensiones en mm

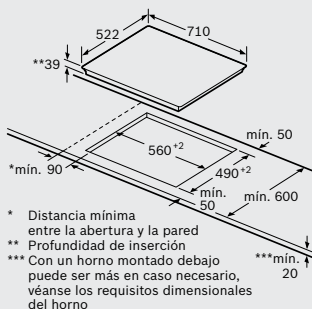

PKD751FP1E

Dimensiones en mm

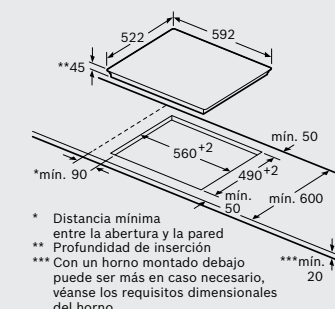

PKK651FP2E, PKK631B1E, PKK651FP1E, PKM631B17E, PKF631B17E

Dimensiones en mm

Placas Dominó

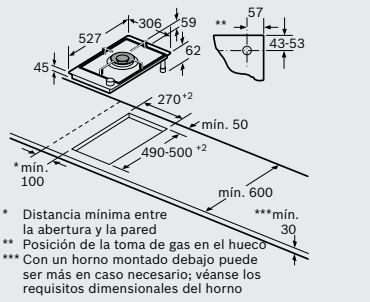

PR3A6D70

Dimensiones en mm

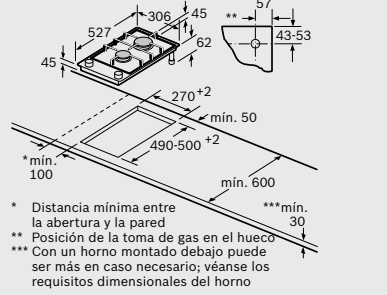

PRB3A6D70

Dimensiones en mm

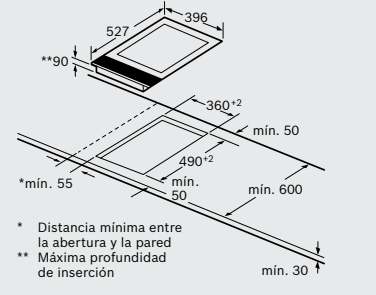

PKY475FB1E

Dimensiones en mm

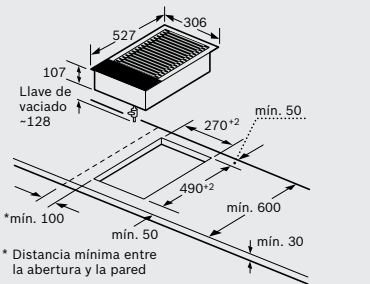

PKU375FB1E

Dimensiones en mm

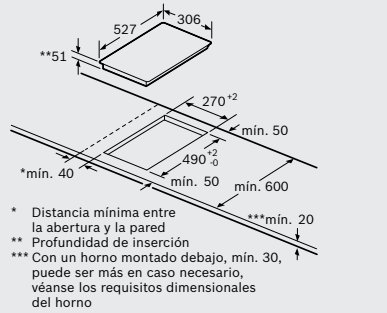

PXX375FB1E, PIB375FB1E

Dimensiones en mm

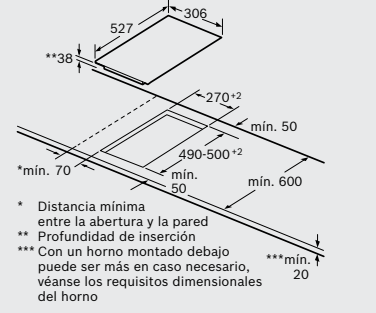

PKF375FP1E

Dimensiones en mm

Combinación placas Dominó y con placas terminación Premium*

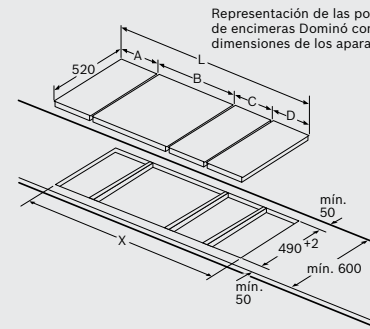

Representación de las posibilidades de combinación de encimeras Dominó con las correspondientes dimensiones de los aparatos y los huecos

Para el montaje de dos o más encimeras juntas se requiere, según el caso, uno o varios juegos de montaje (2 encimeras, 1 juego; 3 encimeras, 2 juegos; etc.)

Dimensiones del hueco (X) según combinación véase la siguiente tabla

*excepto modelos con TFT, cristal gris o cristal blanco.

Dimensiones en mm

Accesorio de unión

Juego de montaje (HEZ394301) para encimera dominó

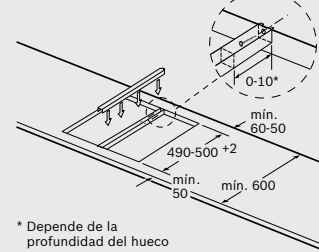

* Depende de la profundidad del hueco

HEZ394301

Dimensiones en mm

Posibilidades de combinación de encimeras Dominó con las correspondientes dimensiones de los aparatos y los huecos

Tipo de anchura: 30 40 60 70 80 90
Anchura del aparato: 306 396 606 710 816 916

2 placas	A	B	C	D	L	X	3 placas	A	B	C	D	L	X	4 placas	A	B	C	D	L	X
2x30	306	306	-	-	612	576	3x30	306	306	306	-	918	882	4x30	306	306	306	306	1224	1188
1x30, 1x40	306	396	-	-	702	666	2x30, 1x40	306	306	396	-	1008	972	3x30, 1x40	306	306	306	396	1314	1278
1x30, 1x60	306	606	-	-	912	876	2x30, 1x60	306	306	606	-	1218	1182							
1x30, 1x70	306	710	-	-	1016	980	2x30, 1x70	306	306	710	-	1322	1286							
1x30, 1x80	306	816	-	-	1122	1086	2x30, 1x80	306	306	816	-	1428	1392							
1x30, 1x90	306	916	-	-	1222	1186	2x30, 1x90	306	306	916	-	1528	1492							
2x40	396	396	-	-	792	756	1x30, 2x40	306	396	396	-	1098	1062							
1x40, 1x60	396	606	-	-	1002	966	1x30, 1x40, 1x60	306	396	606	-	1308	1272							
1x40, 1x70	396	710	-	-	1106	1070	1x30, 1x40, 1x70	306	396	710	-	1412	1376							
1x40, 1x80	396	816	-	-	1212	1176	1x30, 1x40, 1x80	306	396	816	-	1518	1482							
1x40, 1x90	396	916	-	-	1312	1276	1x30, 1x40, 1x90	306	396	916	-	1618	1582							
							2x40, 1x60	396	396	606	-	1398	1362							

Dimensiones en mm

Características técnicas placas

		Serie 8						
Características		Inducción						
Modelos		PXX975KW1E	PXV975DC1E	PXY875KW1E	PXV875DC1E	PIE875DC1E	PID775DC1E	PXY675DC1E
Terminación Premium								
Terminación biselada								
Terminación bisel delantero								
Terminación en acero								
Color		Negro	Negro	Negro	Negro	Negro	Negro	Negro
Dimensiones								
Tipo de anchura	cm	90	90	80	80	80	70	60
Sistema de anclaje		Guías laterales	Guías laterales	Guías laterales	Guías laterales	Guías laterales	Guías laterales	Guías laterales
Anchura del aparato	mm	916	916	816	816	816	710	606
Profundidad del aparato	mm	527	527	527	527	527	527	527
Altura del aparato sobre encimera	mm	6	6	6	6	6	6	6
Altura del aparato bajo encimera	mm	51	51	51	51	51	51	51
Dimensiones encastre								
Anchura del hueco (escotadura)	mm	880	880	750-780	750-780	750-780	560	560
Profundidad del hueco (escotadura)	mm	490	490	490	490	490	490	490
Espesor mínimo de balda	mm	20	20	20	20	20	20	20
Espesor mínimo de balda con horno	mm	30	30	30	30	30	30	30
Prestaciones								
Tipo de control		TFT	DirectSelect Premium	TFT	DirectSelect Premium	DirectSelect Premium	DirectSelect Premium	DirectSelect Premium
Niveles de potencia		17	17	17	17	17	17	17
Home Connect		•	-	•	-	-	-	-
Conexión placa - campana		•	-	•	-	-	-	-
Preparada para Sensor de Cocción		• Con HEZ39050	-	• Con HEZ39050	-	-	-	-
Zonas con Control de temperatura del aceite		3	3	2	1	4	3	2
Niveles Control de temperatura del aceite		5	5	5	5	5	5	5
Recetario		Tarjeta de pedido	Tarjeta de pedido	Tarjeta de pedido	Tarjeta de pedido	Tarjeta de pedido	Tarjeta de pedido	Tarjeta de pedido
Recetas almacenadas		•	-	•	-	-	-	-
Función PowerMove		•	•	•	•	-	-	•
Función Transfer		•	-	•	-	-	-	•
Función Inicio Automático		•	•	•	•	•	•	•
Función Memoria		•	•	•	•	•	•	•
Función Mi Consumo		•	•	•	•	•	•	•
Función Mantener caliente		•	•	•	•	•	•	•
Función Clean: bloqueo temporal del control		•	•	•	•	•	•	•
Función Comprobar Recipiente		•	•	•	•	•	•	•
Programación de tiempo de cocción para cada zona		•	•	•	•	•	•	•
Avisador acústico		•	•	•	•	•	•	•
Cronómetro		•	•	•	•	•	•	•
Posibilidad de limitar las señales acústicas		•	•	•	•	•	•	•
Potencia total de la placa limitable por el usuario		•	•	•	•	•	•	•
Bloqueo de seguridad para niños automático o manual		•	•	•	•	•	•	•
Indicador de calor residual (H/h)		•	•	•	•	•	•	•
Desconexión automática de seguridad de la placa		•	•	•	•	•	•	•
Modo demo		•	•	•	•	•	•	•
Zonas de cocción								
Zonas de inducción con función Sprint		3	3	2	4	4	3	2
Zonas de inducción con función Sprint Sartén		3	3	2	4	4	3	2
Inductores auxiliares		-	-	2	-	-	-	1
Zona central								
Diámetro de la zona	mm	240 x 300 - Flex Inducción	320/260/210 - Zona 32 cm	-	240	-	-	-
Potencia	kW	2,6	3,3/2,6/2,2	-	2,2	-	-	-
Sprint	kW	3,7	3,7	-	3,7	-	-	-
Zona delantera derecha								
Diámetro de la zona	mm	240 x 400 - Flex Inducción	230 x 400 Flex Inducción	230 x 400 (más auxiliar) Flex Inducción Premium	210 x 400 Flex Inducción	145	210	230 x 400 (más auxiliar) Flex Inducción Premium
Potencia	kW	3,3	3,3	3,3	3,3	1,4	1,8	3,3
Sprint	kW	3,7	3,7	3,7	3,7	2,1	3,7	3,7
Zona trasera derecha								
Diámetro de la zona	mm	-	-	-	-	280 - Zona 28 cm	145	-
Potencia	kW	-	-	-	-	2,6	1,4	-
Sprint	kW	-	-	-	-	3,7	2,2	-
Zona delantera izquierda								
Diámetro de la zona	mm	240 x 400 Flex Inducción	230 x 400 Flex Inducción	230 x 400 (más auxiliar) Flex Inducción Premium	180	210	320/260/210 Zona 32 cm	230 x 400 (más auxiliar) Flex Inducción Premium
Potencia	kW	3,3	3,3	3,3	1,8	2,2	3,3/2,6/2,2	3,3
Sprint	kW	3,7	3,7	3,7	3,1	3,7	5,5/4,4/3,7	3,7
Zona trasera izquierda								
Diámetro de la zona	mm	-	-	-	145	145	-	-
Potencia	kW	-	-	-	1,4	1,4	-	-
Sprint	kW	-	-	-	2,2	2,1	-	-
Conexión eléctrica								
Tensión nominal	V	220-240	220-240	220-240	220-240	220-240	220-240	220-240
Frecuencia de la red	Hz	50-60	50-60	50-60	50-60	50-60	50-60	50-60
Potencia del aparato	kW	11,1	11,1	7,4	7,4	7,4	7,4	7,4
Longitud del cable de conexión	cm	110	110	110	110	110	110	110
Cable conectado a la placa		-	-	-	-	-	•	-
Posibilidad de conexión trifásica		•	•	•	•	•	-	•
Certificados								
Certificaciones		AENOR/CE	AENOR/CE	AENOR/CE	AENOR/CE	AENOR/CE	AENOR/CE	AENOR/CE

• Sí tiene/-No tiene

Características

		Serie 8		Serie 6			
		Inducción					
Modelos		PXJ675DC1E	PID675DC1E	PXC275FC1E	PXJ679FC1E	PXJ651FC1E	PID672FC1E
Terminación Premium							
Terminación biselada							
Terminación bisel delantero							
Terminación en acero							
Color		Negro	Negro	Negro	Gris metalizado	Negro	Blanco
Dimensiones							
Tipo de anchura	cm	60	60	90	60	60	60
Sistema de anclaje		Guías laterales	Guías laterales	Muelles	Guías laterales	Muelles	Guías laterales
Anchura del aparato	mm	606	606	916	606	592	606
Profundidad del aparato	mm	527	527	353	527	522	527
Altura del aparato sobre encimera	mm	6	6	6	6	6	6
Altura del aparato bajo encimera	mm	51	51	51	51	51	51
Dimensiones encastre							
Anchura del hueco (escotadura)	mm	560	560	880	560	560	560
Profundidad del hueco (escotadura)	mm	490	490	330	490	490	490
Espesor mínimo de balda	mm	20	20	20	20	20	20
Espesor mínimo de balda con horno	mm	30	30	30	30	30	30
Prestaciones							
Tipo de control		DirectSelect Premium	DirectSelect Premium	DirectSelect	DirectSelect	DirectSelect	DirectSelect
Niveles de potencia		17	17	17	17	17	17
Home Connect		-	-	-	-	-	-
Conexión placa - campana		-	-	-	-	-	-
Preparada para Sensor de Cocción		-	-	-	-	-	-
Zonas con Control de temperatura del aceite		2	3	2	2	1	2
Niveles Control de temperatura del aceite		5	5	4	4	4	4
Recetario		Tarjeta de pedido	Tarjeta de pedido	Tarjeta de pedido	Tarjeta de pedido	Tarjeta de pedido	Tarjeta de pedido
Recetas almacenadas		-	-	-	-	-	-
Función PowerMove		•	-	-	-	-	-
Función Transfer		-	-	-	-	-	-
Función Inicio Automático		•	•	•	•	•	•
Función Memoria		•	•	•	•	•	•
Función Mi Consumo		•	•	•	•	•	•
Función Mantener caliente		•	•	-	-	-	-
Función Clean: bloqueo temporal del control		•	•	•	•	•	•
Función Comprobar Recipiente		•	•	•	•	•	•
Programación de tiempo de cocción para cada zona		•	•	•	•	•	•
Avisador acústico		•	•	•	•	•	•
Cronómetro		•	•	-	-	-	-
Posibilidad de limitar las señales acústicas		•	•	•	•	•	•
Potencia total de la placa limitable por el usuario		•	•	•	•	•	•
Bloqueo de seguridad para niños automático o manual		•	•	•	•	•	•
Indicador de calor residual (H/h)		•	•	•	•	•	•
Desconexión automática de seguridad de la placa		•	•	•	•	•	•
Modo demo		•	•	-	-	-	-
Zonas de cocción							
Zonas de inducción con función Sprint		2	3	2	2	2	3
Zonas de inducción con función Sprint Sartén		2	3	-	-	-	-
Inductores auxiliares		-	-	-	-	-	-
Zona central							
Diámetro de la zona	mm	-	-	-	-	-	-
Potencia	kW	-	-	-	-	-	-
Sprint	kW	-	-	-	-	-	-
Zona delantera derecha							
Diámetro de la zona	mm	210 x 380 Flex Inducción	210	210 x 400 Flex Inducción	210 x 400 Flex Inducción	210 x 400 Flex Inducción	210
Potencia	kW	3,3	2,2	3,3	3,3	3,3	2,2
Sprint	kW	3,7	3,7	3,7	3,7	3,7	3,7
Zona trasera derecha							
Diámetro de la zona	mm	-	145	-	-	-	145
Potencia	kW	-	1,4	-	-	-	1,4
Sprint	kW	-	2,2	-	-	-	2,2
Zona delantera izquierda							
Diámetro de la zona	mm	280 Zona 28 cm	320/260/210 Zona 32 cm	280 Zona 28 cm	280 Zona 28 cm	280 Zona 28 cm	320/260/210 Zona 32 cm
Potencia	kW	2,6	3,3/2,6/2,2	2,6	2,6	2,6	3,3/2,6/2,2
Sprint	kW	3,7	5,5/4,4/3,7	3,7	3,7	3,7	5,5/4,4/3,7
Zona trasera izquierda							
Diámetro de la zona	mm	-	-	-	-	-	-
Potencia	kW	-	-	-	-	-	-
Sprint	kW	-	-	-	-	-	-
Conexión eléctrica							
Tensión nominal	V	220-240	220-240	220-240	220-240	220-240	220-240
Frecuencia de la red	Hz	50-60	50-60	50-60	50-60	50-60	50-60
Potencia del aparato	kW	7,4	7,4	7,4	7,4	7,4	7,4
Longitud del cable de conexión	cm	110	110	110	110	110	110
Cable conectado a la placa		•	•	-	•	•	•
Posibilidad de conexión trifásica		-	-	•	-	-	-
Certificados							
Certificaciones		AENOR/CE	AENOR/CE	AENOR/CE	AENOR/CE	AENOR/CE	AENOR/CE

• Sí tiene/-No tiene

Características técnicas placas

		Serie 6				
Características		Inducción				
Modelos						
Terminación Premium		PID679FC1E			PIJ675FC1E	
Terminación biselada			PID651FC1E	PIJ659FC1E		PIJ651FC1E
Terminación bisel delantero						
Terminación en acero						
Color		Gris metalizado	Negro	Gris metalizado	Negro	Negro
Dimensiones						
Tipo de anchura	cm	60	60	60	60	60
Sistema de anclaje		Guías laterales	Muelles	Muelles	Guías laterales	Muelles
Anchura del aparato	mm	606	592	592	606	592
Profundidad del aparato	mm	527	522	522	527	522
Altura del aparato sobre encimera	mm	6	6	6	6	6
Altura del aparato bajo encimera	mm	51	51	51	51	51
Dimensiones encastre						
Anchura del hueco (escotadura)	mm	560	560	560	560	560
Profundidad del hueco (escotadura)	mm	490	490	490	490	490
Espesor mínimo de balda	mm	20	20	20	20	20
Espesor mínimo de balda con horno	mm	30	30	30	30	30
Prestaciones						
Tipo de control		DirectSelect	DirectSelect	DirectSelect	DirectSelect	DirectSelect
Niveles de potencia		17	17	17	17	17
Home Connect		-	-	-	-	-
Conexión placa - campana		-	-	-	-	-
Preparada para Sensor de Cocción		-	-	-	-	-
Zonas con Control de temperatura del aceite		2	2	2	2	2
Niveles Control de temperatura del aceite		4	4	4	4	4
Recetario		Tarjeta de pedido	Tarjeta de pedido	Tarjeta de pedido	Tarjeta de pedido	Tarjeta de pedido
Recetas almacenadas		-	-	-	-	-
Función PowerMove		-	-	-	-	-
Función Transfer		-	-	-	-	-
Función Inicio Automático		•	•	•	•	•
Función Memoria		•	•	•	•	•
Función Mi Consumo		•	•	•	•	•
Función Mantener caliente		-	-	-	-	-
Función Clean: bloqueo temporal del control		•	•	•	•	•
Función Comprobar Recipiente		•	•	•	•	•
Programación de tiempo de cocción para cada zona		•	•	•	•	•
Avisador acústico		•	•	•	•	•
Cronómetro		-	-	-	-	-
Posibilidad de limitar las señales acústicas		•	•	•	•	•
Potencia total de la placa limitable por el usuario		•	•	•	•	•
Bloqueo de seguridad para niños automático o manual		•	•	•	•	•
Indicador de calor residual (H/h)		•	•	•	•	•
Desconexión automática de seguridad de la placa		•	•	•	•	•
Modo demo		-	-	-	-	-
Zonas de cocción						
Zonas de inducción con función Sprint		3	3	3	3	3
Zonas de inducción con función Sprint Sartén		-	-	-	-	-
Inductores auxiliares		-	-	-	-	-
Zona central						
Diámetro de la zona	mm	-	-	-	-	-
Potencia	kW	-	-	-	-	-
Sprint	kW	-	-	-	-	-
Zona delantera derecha						
Diámetro de la zona	mm	210	210	210	210	210
Potencia	kW	2,2	2,2	2,2	2,2	2,2
Sprint	kW	3,7	3,7	3,7	3,7	3,7
Zona trasera derecha						
Diámetro de la zona	mm	145	145	145	145	145
Potencia	kW	1,4	1,4	1,4	1,4	1,4
Sprint	kW	2,2	2,2	2,2	2,2	2,2
Zona delantera izquierda						
Diámetro de la zona	mm	320/260/210 - Zona 32 cm	320/260/210 - Zona 32 cm	280 - Zona 28 cm	280 - Zona 28 cm	280 - Zona 28 cm
Potencia	kW	3,3/2,6/2,2	3,3/2,6/2,2	2,6	2,6	2,6
Sprint	kW	5,5/4,4/3,7	5,5/4,4/3,7	3,7	3,7	3,7
Zona trasera izquierda						
Diámetro de la zona	mm	-	-	-	-	-
Potencia	kW	-	-	-	-	-
Sprint	kW	-	-	-	-	-
Conexión eléctrica						
Tensión nominal	V	220-240	220-240	220-240	220-240	220-240
Frecuencia de la red	Hz	50-60	50-60	50-60	50-60	50-60
Potencia del aparato	kW	7,4	7,4	7,4	7,4	7,4
Longitud del cable de conexión	cm	110	110	110	110	110
Cable conectado a la placa		•	•	•	•	•
Posibilidad de conexión trifásica		-	-	-	-	-
Certificados						
Certificaciones		AENOR/CE	AENOR/CE	AENOR/CE	AENOR/CE	AENOR/CE

• Sí tiene/ - No tiene

Características

Serie | 4

Inducción

Modelos						
Terminación Premium						
Terminación biselada		PIJ651BB2E				
Terminación bisel delantero		PID631BB1E			PUJ631BB2E	PUC631BB2E
Terminación en acero		PUE645BB1E				
Color		Negro	Negro	Negro	Negro	Negro
Dimensiones						
Tipo de anchura	cm	60	60	60	60	60
Sistema de anclaje		Muelles	Muelles	Muelles	Muelles	Muelles
Anchura del aparato	mm	592	592	592	592	583
Profundidad del aparato	mm	522	522	522	522	513
Altura del aparato sobre encimera	mm	6	6	6	6	3
Altura del aparato bajo encimera	mm	51	51	51	51	55
Dimensiones encastre						
Anchura del hueco (escotadura)	mm	560	560	560	560	560
Profundidad del hueco (escotadura)	mm	490	490	490	490	490
Espesor mínimo de balda	mm	20	20	20	20	20
Espesor mínimo de balda con horno	mm	30	30	30	30	30
Prestaciones						
Tipo de control		TouchSelect	TouchSelect	TouchSelect	TouchSelect	TouchSelect
Niveles de potencia		17	17	17	17	17
Home Connect		-	-	-	-	-
Conexión placa - campana		-	-	-	-	-
Preparada para Sensor de Cocción		-	-	-	-	-
Zonas con Control de temperatura del aceite		-	-	-	-	-
Niveles Control de temperatura del aceite		-	-	-	-	-
Recetario		-	-	-	-	-
Recetas almacenadas		-	-	-	-	-
Función PowerMove		-	-	-	-	-
Función Transfer		-	-	-	-	-
Función Inicio Automático		•	•	•	•	•
Función Memoria		•	•	•	•	•
Función Mi Consumo		-	-	-	-	-
Función Mantener caliente		-	-	-	-	-
Función Clean: bloqueo temporal del control		-	-	-	-	-
Función Comprobar Recipiente		•	•	•	•	•
Programación de tiempo de cocción para cada zona		•	•	•	•	•
Avisador acústico		•	•	•	•	•
Cronómetro		-	-	-	-	-
Posibilidad de limitar las señales acústicas		•	•	•	•	•
Potencia total de la placa limitable por el usuario		•	•	•	•	•
Bloqueo de seguridad para niños automático o manual		•	•	•	•	•
Indicador de calor residual (H/h)		•	•	•	•	•
Desconexión automática de seguridad de la placa		•	•	•	•	•
Modo demo		-	-	-	-	-
Zonas de cocción						
Zonas de inducción con función Sprint		3	3	3	3	4
Zonas de inducción con función Sprint Sartén		-	-	-	-	-
Inductores auxiliares		-	-	-	-	-
Zona central						
Diámetro de la zona	mm	-	-	-	-	-
Potencia	kW	-	-	-	-	-
Sprint	kW	-	-	-	-	-
Zona delantera derecha						
Diámetro de la zona	mm	210	210	210	180	210
Potencia	kW	2,2	2,2	2,2	1,8	2,2
Sprint	kW	3,7	3,7	3,7	3,1	3,7
Zona trasera derecha						
Diámetro de la zona	mm	145	145	145	145	145
Potencia	kW	1,4	1,4	1,4	1,4	1,4
Sprint	kW	2,2	2,2	2,2	2,2	2,2
Zona delantera izquierda						
Diámetro de la zona	mm	320/260/210 - Zona 32 cm	280 - Zona 28 cm	280 - Zona 28 cm	240	180
Potencia	kW	3,3/2,6/2,2	2,6	2,6	2,2	1,8
Sprint	kW	5,5/4,4/3,7	3,7	3,7	3,7	3,1
Zona trasera izquierda						
Diámetro de la zona	mm	-	-	-	-	180
Potencia	kW	-	-	-	-	1,8
Sprint	kW	-	-	-	-	3,1
Conexión eléctrica						
Tensión nominal	V	220-240	220-240	220-240	220-240	220-240
Frecuencia de la red	Hz	50-60	50-60	50-60	50-60	50-60
Potencia del aparato	kW	7,4	7,4	4,6	4,6	4,6
Longitud del cable de conexión	cm	110	110	110	110	110
Cable conectado a la placa		•	•	•	•	-
Posibilidad de conexión trifásica		-	-	-	-	-
Certificados						
Certificaciones		AENOR/CE	AENOR/CE	AENOR/CE	AENOR/CE	AENOR/CE

• Sí tiene/- No tiene

Características técnicas placas

Características	Serie 8		Serie 6		Serie 4			
	Vidrocerámicas							
Modelos								
Terminación Premium	PKM875DP1D							
Terminación biselada		PKD751FP1E	PKK651FP2E					
Terminación bisel delantero					PKK631B18E	PKM631B17E	PKF631B17E	
Terminación en acero								PKF645B17E
Dimensiones								
Tipo de anchura	cm	80	70	60	60	60	60	60
Sistema de anclaje		Guías laterales	Guías laterales	Muelles	Muelles	Muelles	Muelles	Muelles
Anchura del aparato	mm	816	710	592	592	592	592	583
Profundidad del aparato	mm	527	522	522	522	522	522	513
Altura del aparato sobre encimera	mm	6	6	6	6	6	6	3
Altura del aparato bajo encimera	mm	44	39	45	45	45	45	48
Dimensiones encastre								
Anchura del hueco (escotadura)	mm	780	560	560	560	560	560	560
Profundidad del hueco (escotadura)	mm	500	490	490	490	490	490	490
Espesor mínimo de balda	mm	20	20	20	20	20	20	20
Espesor mínimo de balda con horno	mm	20	20	20	20	20	20	20
Prestaciones								
Tipo de control		DirectSelect Premium	DirectSelect	DirectSelect	TouchSelect	TouchSelect	TouchSelect	TouchSelect
Niveles de potencia		17	17	17	17	17	17	17
Función Combi		•	-	-	-	-	-	-
Función Memoria		•	•	•	•	•	•	•
Programación de tiempo de cocción para cada zona		•	•	•	•	•	•	•
Avisador acústico		•	•	•	•	•	•	•
Cronómetro		•	-	-	-	-	-	-
Función Clean: bloqueo temporal del control		•	•	•	-	-	-	-
Posibilidad de limitar las señales acústicas		•	•	•	•	•	•	•
Bloqueo de seguridad para niños automático o manual		•	•	•	•	•	•	•
Indicador de calor residual (H/h)		•	•	•	•	•	•	•
Desconexión automática de seguridad de la placa		•	•	•	•	•	•	•
Modo demo		•	-	-	-	-	-	-
Zonas de cocción								
Zonas vitrocerámicas		5	3	3	3	3	4	4
Zonas vitrocerámicas con función Sprint		3	1	2	-	-	-	-
Zona central								
Diámetro de la zona	mm	230/180	-	-	-	-	-	-
Potencia	kW	2,4/1,7	-	-	-	-	-	-
Sprint	kW	3,4	-	-	-	-	-	-
Zona delantera derecha								
Diámetro de la zona	mm	180/120	320/260/210 Zona 32 cm	180/120	180	180	210/120	210/120
Potencia	kW	2,0/1,0	4,0/3,0/2,0	2,0/1,0	2,0	2,0	2,2/0,75	2,2/0,75
Sprint	kW	2,3	3,4	2,3	-	-	-	-
Zona trasera derecha								
Diámetro de la zona	mm	145	-	145	145	145	145	145
Potencia	kW	1,2	-	1,2	1,2	1,2	1,2	1,2
Sprint	kW	-	-	-	-	-	-	-
Zona delantera izquierda								
Diámetro de la zona	mm	210/145	145	275/210	275/210	230	145	145
Potencia	kW	2,1/1,2	1,2	2,7/2,1	2,7/2,0	2,5	1,2	1,2
Sprint	kW	3	-	3,4	-	-	-	-
Zona trasera izquierda								
Diámetro de la zona	mm	145	145	-	-	-	180	180
Potencia	kW	1,2	1,2	-	-	-	2	2
Sprint	kW	-	-	-	-	-	-	-
Conexión eléctrica								
Tensión nominal	V	220-240	220-240	220-240	220-240	220-240	220-240	220-240
Frecuencia de la red	Hz	50-60	50-60	50-60	50-60	50-60	50-60	50-60
Potencia del aparato	kW	11,2	5,75	5,75	5,7	5,7	6,6	6,6
Longitud del cable de conexión	cm	-	100	100	100	100	100	100
Cable conectado a la placa		-	•	•	•	-	•	-
Posibilidad de conexión trifásica		•	-	•	•	•	•	•
Certificaciones								
Certificaciones		CE/VDE	CE/VDE	CE/VDE	CE/VDE	CE/VDE	CE/VDE	CE/VDE

• Sí tiene/–No tiene

Características

		Serie 8	Serie 6					
		Gas						
Modelos		PRS9A6D70	PCR9A5B90	PPQ7A6B90	PCST7A5B90	PPC6A6B20	PPP6A6B20	PCC6A5B90
Superficie		Cristal vitrocerámico	Acero inoxidable	Cristal templado	Acero inoxidable	Cristal templado	Cristal templado	Acero inoxidable
Terminación Premium		•	–	–	–	–	–	–
Dimensiones								
Tipo de anchura	cm	90	90	75	75	60	60	60
Sistema de anclaje		Grapa	Grapa	Grapa	Grapa	Grapa	Grapa	Grapa
Anchura del aparato	mm	916	915	752	750	590	590	582
Profundidad del aparato	mm	527	520	520	520	520	520	520
Altura del aparato bajo encimera	mm	45	45	45	45	45	45	45
Profundidad del aparato con acometida de gas	mm	61	61	56	56	56	56	56
Dimensiones de encastre								
Anchura del hueco	mm	850	850	560	560	560	560	560
Profundidad	mm	490	490	490	490	490	490	490
Espesor mínimo de encimera	mm	30	30	30	30	30	30	30
Posibilidad de instalación enrasada		–	–	•	–	•	•	–
Prestaciones								
FlameSelect		•	•	•	•	•	•	•
Wok		6 kW	5 kW	4 kW	5 kW	4 kW	–	4 kW
Regulación dual de llama en Wok		•	•	–	•	–	–	–
Seguridad Gas Stop		•	•	•	•	•	•	•
Autoencendido en el mando		•	•	•	•	•	•	•
Indicador de calor residual (H/h)		•	–	–	–	–	–	–
Material de las parrillas		Hierro fundido	Hierro fundido	Hierro fundido	Hierro fundido	Hierro fundido	Hierro fundido	Hierro fundido
Parrillas individuales/parrillas continuas		–/•	–/•	•/–	–/•	•/–	•/–	–/•
Parrillas lavables en el lavavajillas		•	–	–	–	–	–	–
Zonas de cocción								
Zonas de gas		5	5	5	5	3	4	3
Zona delantera izquierda								
Potencia	kW	0,3-6	0,33-1	0,33-1	0,3-5	1,55-4	0,35-1,75	1,55-4
Diámetro recipientes	cm	≥22	12-16	12-16	≥22	22-30	14-20	≥22
Zona trasera izquierda								
Potencia	kW	–	0,35-1,75	0,35-1,75	–	–	0,35-1,75	–
Diámetro recipientes	cm	–	14-20	14-20	–	–	14-20	–
Zona delantera central								
Potencia	kW	0,4-1,9	0,3-5	1,55-4	0,33-1	–	–	–
Diámetro recipientes	cm	14-20	≥22	22-30	12-16	–	–	–
Zona trasera central								
Potencia	kW	0,3-1,1	–	–	0,35-1,75	–	–	–
Diámetro recipientes	cm	12-16	–	–	14-20	–	–	–
Zona delantera derecha								
Potencia	kW	0,4-1,9	0,35-1,75	0,35-1,75	0,35-1,75	0,33-1	0,33-1	0,33-1
Diámetro recipientes	cm	14-20	14-20	14-20	14-20	12-16	12-16	12-16
Zona trasera derecha								
Potencia	kW	0,6-2,8	0,5-3	0,5-3	0,5-3	0,5-3	0,5-3	0,5-3
Diámetro recipientes	cm	22-26	22-26	22-26	22-26	22-26	22-26	22-26
Conexión eléctrica								
Tensión nominal	V	220-240 V	220-240 V	220-240 V	220-240 V	220-240 V	220-240 V	220-240 V
Frecuencia de la red	Hz	50-60	50-60	50-60	50-60	50-60	50-60	50-60
Potencia total a red eléctrica	W	2	1,1	1,1	1,1	1,1	1,1	1,1
Longitud del cable de conexión	cm	150	150	100	100	100	100	100
Conexión gas								
Potencia de acometida de gas	kW	13,7	12,5	11,5	12,5	8	7,5	8
Inyectores de serie para gas natural		•	•	•	•	•	•	•
Inyectores para gas butano/propano		•	•	•	•	•	•	•
Número de homologación de gas		PIN0099CR933	PIN0099CR934	PIN0099CR934	PIN0099CR934	PIN0099CR934	PIN0099CR934	PIN0099CR934

• Sí tiene/– No tiene

Características técnicas placas

Características	Serie 4		
	Gas		
Modelos	PGH6B5B60	PGC6B5B80	PGH6B5B80
Superficie	Acero inoxidable	Acero inoxidable	Acero inoxidable
Terminación Premium	-	-	-
Dimensiones			
Tipo de anchura	cm 60	60	60
Sistema de anclaje	Grapa	Grapa	Grapa
Anchura del aparato	mm 582	582	582
Profundidad del aparato	mm 520	520	520
Altura del aparato bajo encimera	mm 45	45	45
Profundidad del aparato con acometida de gas	mm 56	56	56
Dimensiones de encastre			
Anchura del hueco	mm 560	560	560
Profundidad	mm 490	490	490
Espesor mínimo de encimera	mm 30	30	30
Posibilidad de instalación enrasada	-	-	-
Prestaciones			
FlameSelect	-	-	-
Wok	3,3 kW	3,3 kW	3,3 kW
Regulación dual de llama en Wok	-	-	-
Seguridad Gas Stop	•	•	•
Autoencendido en el mando	•	•	•
Indicador de calor residual (H/h)	-	-	-
Material de las parrillas	Acero recubrimiento hierro fundido	Acero	Acero
Parrillas individuales/parrillas continuas	-/•	-/•	-/•
Parrillas lavables en el lavavajillas	-	-	-
Zonas de cocción			
Zonas de gas	4	3	4
Zona delantera izquierda			
Potencia	kW 0,35-1,75	1,55-3,3	0,35-1,75
Diámetro recipientes	cm 14-20	≥22	14-20
Zona trasera izquierda			
Potencia	kW 0,35-1,75	-	0,35-1,75
Diámetro recipientes	cm 14-20	-	14-20
Zona delantera central			
Potencia	kW -	-	-
Diámetro recipientes	cm -	-	-
Zona trasera central			
Potencia	kW -	-	-
Diámetro recipientes	cm -	-	-
Zona delantera derecha			
Potencia	kW 0,33-1	0,33-1	0,33-1
Diámetro recipientes	cm 12-16	12-16	12-16
Zona trasera derecha			
Potencia	kW 1,55-3,3	0,5-3	1,55-3,3
Diámetro recipientes	cm ≥22	22-26	≥22
Conexión eléctrica			
Tensión nominal	V 220-240 V	220-240 V	220-240 V
Frecuencia de la red	Hz 50-60	50-60	50-60
Potencia total a red eléctrica	W 1,1	1,1	1,1
Longitud del cable de conexión	cm 100	100	100
Conexión gas			
Potencia de acometida de gas	kW 8	7,5	8
Inyectores de serie para gas natural	•	•	•
Inyectores para gas butano/propano	•	•	•
Número de homologación de gas	PIN0099CL905	PIN0099CL905	PIN0099CL905

• Sí tiene/ -No tiene

Características

	Serie 8		Serie 6				
	Dominó						
Modelos	PRA3A6D70	PRB3A6D70	PKY475FB1E	PKU375FB1E	PXX375FB1E	PIB375FB1E	PKF375FP1E
Terminación Premium							
Tipo	Gas	Gas	Teppan Yaki	Grill-Barbacoa	Flex Inducción	Inducción	Vitrocéramica
Dimensiones							
Tipo de anchura	cm	30	30	40	30	30	30
Sistema de anclaje		Anclaje dominó	Anclaje dominó	Anclaje dominó	Anclaje dominó	Anclaje dominó	Anclaje dominó
Anchura del aparato	mm	306	306	396	306	306	306
Profundidad del aparato	mm	527	527	527	527	527	527
Altura del aparato sobre encimera	mm	14	14	6	6	6	6
Altura del aparato bajo encimera	mm	45	45	90	235	51	38
Altura del aparato con acometida de gas	mm	62	62	-	-	-	-
Dimensiones encastre							
Anchura del hueco (escotadura)	mm	270	270	360	270	270	270
Profundidad del hueco (escotadura)	mm	490	490	490	490	490	490
Espesor mínimo de balda	mm	30	30	30	30	20	20
Espesor mínimo de balda con horno	mm	-	-	-	-	30	-
Prestaciones							
Tipo de control		FlameSelect	FlameSelect	DirectSelect	DirectSelect	DirectSelect	DirectSelect
Niveles de potencia/Rango de temperatura		9	9	160°C-240°C	17	17	17
Función Memoria		-	-	•	•	•	•
Función Inicio automático		-	-	-	-	•	-
Programación de tiempo de cocción para cada zona		-	-	-	-	•	•
Avisador acústico		-	-	•	•	•	•
Cronómetro		-	-	•	•	•	•
Autoencendido en el mando		•	•	-	-	-	-
Material de la parrilla		Hierro fundido	Hierro fundido	-	Hierro fundido	-	-
Tipo de parrilla		Continua	Continua	-	Continua	-	-
Función Mantener caliente		-	-	•	-	-	-
Función Mi Consumo		-	-	•	•	•	•
Posibilidad de limitar las señales acústicas		-	-	•	•	•	•
Potencia total de la placa limitable por el usuario		-	-	•	-	•	-
Bloqueo de seguridad para niños automático o manual		-	-	•	•	•	•
Indicador de calor residual (H/h)		•	•	•	•	•	•
Desconexión automática de seguridad de la placa		-	-	•	•	•	•
Gas Stop		•	•	-	-	-	-
Cuba de acero inoxidable		-	-	-	2,5 l	-	-
Válvula de desagüe		-	-	-	•	-	-
Tapa de cristal vitrocerámico		-	-	•	•	-	-
Zonas de cocción							
Zonas de inducción		-	-	-	-	1	2
Zonas vitrocerámicas		-	-	-	-	-	2
Zonas de gas		Wok (regulación dual)	2	-	-	-	-
Zona delantera central							
Diámetro zona	mm	-	-	292x344	210x380	210x400 Flex Inducción	210
Potencia	kW	0,3-6	0,4-1,9	1,9	-	3,3	2,2
Diámetro recipientes	cm	≥22	14-20	-	-	-	-
Sprint	kW	-	-	-	-	3,7	3,7
Zona trasera central							
Diámetro zona	mm	-	-	-	-	-	145
Potencia	kW	-	0,6-2,8	-	-	-	1,4
Diámetro recipientes	cm	-	22-26	-	-	-	-
Sprint	kW	-	-	-	-	-	2,2
Conexión de gas							
Potencia acometida de gas	kW	6	4,7	-	-	-	-
Gas inyectores serie		Gas natural	Gas natural	-	-	-	-
Juego de inyectores		Butano/propano	Butano/propano	-	-	-	-
Conexión eléctrica							
Tensión nominal	V	220-240	220-240	220-240	220-240	220-240	220-240
Frecuencia red	Hz	50-60	50-60	50-60	50-60	50-60	50-60
Potencia toma eléctrica del aparato	kW	0,002	0,002	1,9	2,4	3,7	3,7
Longitud del cable de conexión	cm	100	100	100	100	110	100
Certificados							
Certificaciones		CE	CE	VDE/CE	VDE/CE	AENOR/CE	AENOR/CE
Número de homologación		PIN0099CR933	PIN0099CR933	-	-	-	-

• Sí tiene/ - No tiene

¿Cómo elegir tu mejor campana?

Según su diseño...

Decorativas

Vertical



Acabado en cristal, tanto en blanco como en negro, con el aro central como elemento diferencial.

Inclinada



Acabado en cristal, tanto en blanco como en negro, y con pequeños detalles en acero.

Decorativa



Estilo tradicional, con display LED según modelo, donde predomina el acabado acero.

Integrables

Extractor de techo



Prácticamente desaparece la campana de tu cocina. Control fácil y sencillo gracias al mando a distancia que incorpora.

Extractor de encimera



Nueva solución para la integración de la campana en tu cocina. Con un solo dedo la harás aparecer y desaparecer de tu cocina.

Telescópica



Aquella campana que si quieres, nunca más volverás a ver.

Para todas las familias...

Nuestras campanas disponen de las mejores prestaciones del mercado



PerfectAir Sensor

Regula la potencia de la campana en función de la cantidad y calidad de humo de cada momento. Tras 10 min sin detectar humos ni olores, se desconecta automáticamente. Olvídate de controlar la potencia de la campana.



Home Connect

Controla tu campana desde tu dispositivo móvil o tablet. ¡Descubre todo lo que puedes hacer!



Iluminación LED

Permite una visualización mucho más clara de lo que estamos cocinando en la placa. Además, este tipo de iluminación se caracteriza por su bajo consumo, máximo rendimiento y larga durabilidad.



Motor EcoSilence

Supereficiente y silencioso: mínimo consumo y mínimo ruido. Cuenta con 10 años de garantía (incluye el coste del motor).

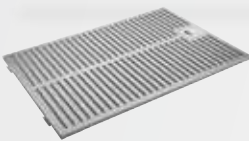

Filtros

Facilidad en el proceso de limpieza de tu campana para obtener su mejor rendimiento. Los filtros son lavables en lavavajillas.



Interior blindado

Fácil y segura limpieza de tu campana. Ausencia de aristas y protección total del motor.

Infinitas posibilidades...



DWF97RV60 + HSG636XS6



DWB97FM50 + HBA5785S0

Campanas

Extractor de techo
Extractor de encimera
Campanas isla
Campanas verticales e inclinadas de pared
Campanas decorativas de pared
Campanas integrables



Campana DWF97RV60 Serie | **8**
Placa PXX975KW1E Serie | **8**

Dale un aire fresco a tu cocina: diseño y tecnología no están reñidos.

Coordinación perfecta en la cocina. En Bosch encontrarás más soluciones, más posibilidades.

Motor EcoSilence con 10 años de garantía*

Permite mejorar la capacidad de extracción, reducir el nivel de ruido y el consumo de energía. Junto con la iluminación LED conseguirás ahorrar hasta un 80% de energía**.

PerfectAir Sensor: modo automático más preciso

Solo tendrás que activar el modo automático y la campana regulará la potencia de absorción según la cantidad y calidad de humo detectada en cada momento. Tras 10 min sin detectar ni humos ni olores, se desconectará. ¡Una preocupación menos en la cocina!

Función control placa-campana

Permite emparejar la placa y la campana, o bien directamente entre ambos o a través de la app Home Connect, y manejarlos completamente desde la placa directamente. Gracias al funcionamiento automático de la campana, no tendrás que preocuparte de regular la potencia de extracción.

*La garantía incluye el coste del motor en caso de avería.

**En comparación con un motor convencional e iluminación halógena.



Home Connect

Controla tu campana desde tu dispositivo móvil. Podrás seleccionar el funcionamiento automático o el emparejamiento de la placa y la campana para poder controlar ambos desde la placa, ajustar los diferentes niveles de intensidad de extracción, programar su desconexión y estar informado en todo momento de la situación de tu campana. Por ejemplo, te avisará cuando sea necesario limpiar los filtros de grasa o renovar el filtro de carbón activo.

Indicador electrónico de saturación de filtros

Avisa mediante una señal acústica y/o visual, de la necesidad de lavar los filtros antigrasa o cambiar el filtro de carbón activo en caso de funcionamiento en recirculación.

Campana DWK98PR20 Serie | **8**
Lavavajillas SMV88TX36E Serie | **8**
Compacto CSG656RW6 Serie | **8**
Calienta platos BIC630NW1 Serie | **8**
Horno HBG675BW1 Serie | **8**



Campana DIB091U51 Serie | **8**
Horno HSG636BS1 Serie | **8**
Centro de café Gourmet CTL636ES6 Serie | **8**
Horno compacto CMG676BS1 Serie | **8**
Módulo de calentamiento BIC630NS1 Serie | **8**

Serie | 8

Extractor de techo



Modelo	DID09T951
EAN	4242002834405
Precio de referencia	1.265 €
Ancho x fondo (cm)	90 x 50
Acabado	Acero inoxidable
Motor EcoSilence	-
Eficiencia energética*	A
Tecnología	
Número potencias de extracción	3+1 intensivo
Potencia máxima de extracción (m³/h)	780
Ruido nivel 3 (dB/A)	64
Diseño	
Tipo de electrónica	Electrónico con mando
Tipo de filtros	Aspiración perimetral
Iluminación	LED
Interior blindado	-
Prestaciones	
Desconexión automática temporizada	•
Indicación saturación de filtros grasa/carbón	•/-
PerfectAir Sensor	-
Home Connect	-



DID09T951

*Dentro del rango de A++ a E.

• Sí tiene/- No tiene. Todas las prestaciones en detalle en las tablas técnicas pág. 334.

Glosario de prestaciones pág. 323.

Información técnica más ampliada págs. 320-322.



Integración perfecta en tu cocina

Las últimas tendencias de diseño en la cocina apuestan cada vez más por sistemas de extracción ocultos. El extractor de techo se adapta perfectamente a una cocina moderna y deja libre el campo de visión.

Iluminación LED

Iluminación agradable, eficiente y funcional de larga durabilidad: disfrutarás de ella toda la vida útil de tu campana.

Control a distancia de tu extractor

Gracias al mando que incorpora el extractor de techo, podrás encender y apagar la iluminación, así como seleccionar el nivel de potencia deseada, llegando incluso a los niveles intensivos.



Extractor de encimera DDD96AM60 Serie | **6**
Placa de inducción PXX975KW1E Serie | **8**

Serie | 6

Extractor de encimera



NUEVO

Modelo	DDD96AM60
EAN	4242005074181
Precio de referencia	1.755 €
Ancho (cm)	90
Acabado	Cristal y acero inoxidable
Motor EcoSilence	-
Eficiencia energética*	B
Tecnología	
Número potencias de extracción	3+2 intensivos
Potencia máxima de extracción (m³/h)	690
Ruido nivel 3 (dB/A)	59
Diseño	
Tipo de electrónica	TouchControl
Tipo de filtros	Aspiración perimetral
Iluminación	LED
Interior blindado	-
Prestaciones	
Desconexión automática temporizada	•
Indicación saturación de filtros grasa/carbón	•/•
PerfectAir Sensor	-
Home Connect	-



DDD96AM60

*Dentro del rango de A++ a E.

• Sí tiene/-No tiene. Todas las prestaciones en detalle en las tablas técnicas pág. 334.

Glosario de prestaciones pág. 323.

Información técnica más ampliada págs. 320-322.

Un electrodoméstico y múltiples posibilidades de instalación

El extractor de encimera permite que la campana quede totalmente oculta cuando no se está utilizando. Puedes elegir dónde poner el motor: delante, detrás o incluso a un máximo de 3 metros de distancia. También, elegir entre instalarlo en recirculación, excepto con placas de gas, o con salida al exterior. Optimiza el espacio con la máxima extracción.

Ubicación, punto clave

El extractor de encimera se coloca muy cercano a la placa y se eleva. El estar tan cerca de la placa y elevarse justo una determinada altura, beneficia la extracción de humos y olores, ya que está más próximo al objetivo.

Diseño moderno y diferencial

Equilibrio entre el acabado cristal negro y el acero, hacen del extractor un diseño moderno y diferencial. Cuenta con TouchControl con los que seleccionar la potencia deseada, o los niveles intensivos de potencia. Además, tiene iluminación LED, lo que permite una mejor visualización de lo que se está cocinando. Todo ello aporta ese toque de diseño propio y diferencial de un electrodoméstico Bosch.

Filtros de aspiración perimetral

Fáciles de manejar y limpiar. Se encuentran situados en la parte trasera del frontal. Están compuestos por varias capas de aluminio, lo que permite retener mayor cantidad de grasa, gracias a lo cual conseguimos un mejor funcionamiento y rendimiento de la campana.



Instalación motor detrás.



Instalación motor delante.



Instalación motor disociado.

Campanas isla.



PerfectAir Sensor

Modo automático que adapta de manera progresiva el nivel de potencia necesario en cada momento. Tras 10 min sin detectar ni humo ni olores, se desconecta.

		Serie 8	Serie 6	Serie 4
Ancho		Control Electrónico con modo auto	Control Electrónico	Control Mecánico
Campanas isla	90 cm	 DIB091U51	 DIB098E50	 DIB097A50



Modelo	DIB091U51
EAN	4242002776101
Precio de referencia	1.215 €
Ancho (cm)	90
Acabado	Acero inoxidable
Motor EcoSilence	•
Eficiencia energética*	A+
Tecnología	
Número potencias de extracción	3+2 intensivos
Potencia máxima de extracción (m³/h)	980
Ruido nivel 3 (dB/A)	61
Diseño	
Tipo de electrónica	Control Electrónico
Tipo de filtros	Acero
Iluminación	LED
Interior blindado	•
Prestaciones	
Desconexión automática temporizada	•
Indicación saturación de filtros grasa/carbón	•/•
PerfectAir Sensor	•
Home Connect	-



DIB091U51

*Dentro del rango de A++ a E.

• Sí tiene/ - No tiene. Todas las prestaciones en detalle en las tablas técnicas pág. 335.

Glosario de prestaciones pág. 323.

Información técnica más ampliada págs. 320-322.



DIB091U51

Nuevo filtro regenerativo de alta eficiencia

Para aquellos casos en los que tengas tu campana instalada en recirculación, este año incorporamos un nuevo filtro regenerativo. Tan solo tendrás que introducirlo cada 4 meses durante 2 horas a 200°C en tu horno, y así prolongarás su vida útil hasta 10 años.

Accesorio de repuesto del filtro del set de recirculación de alta eficiencia DSZ6230. Para más información, consultar las páginas 320-322.

Control electrónico

Diseño enrasado de fácil uso y limpieza.

Incorpora múltiples funciones como la desconexión automática temporizada, el indicador electrónico de saturación de filtros antigrasa y de carbón activo, y la iluminación regulable en intensidad con encendido y apagado gradual.

Iluminación LED

Luz agradable con un mínimo consumo, máxima visualización y durabilidad. Permite observar con total claridad lo que estás cocinando en cada momento. No pierdas detalle.

PerfectAir Sensor: máxima eficiencia y comodidad

Garantiza siempre el nivel de potencia idóneo para cada situación. Mide la densidad y la calidad del humo y ajusta automáticamente la potencia de extracción a las necesidades de cada momento. Los mejores resultados de extracción con la mejor eficiencia y el mínimo nivel de ruido.

Serie | 6

Campana isla



DIB098E50

Modelo	DIB098E50
EAN	4242002778297
Precio de referencia	1.100 €
Ancho (cm)	90
Acabado	Acero inoxidable
Motor EcoSilence	•
Eficiencia energética*	A+
Tecnología	
Número potencias de extracción	3+2 intensivos
Potencia máxima de extracción (m³/h)	870
Ruido nivel 3 (dB/A)	54
Diseño	
Tipo de electrónica	Control Electrónico
Tipo de filtros	Acero
Iluminación	LED
Interior blindado	•
Prestaciones	
Desconexión automática temporizada	•
Indicación saturación de filtros grasa/carbón	•/•
PerfectAir Sensor	-
Home Connect	-

*Dentro del rango de A++ a E.

• Sí tiene/ - No tiene. Todas las prestaciones en detalle en las tablas técnicas pág. 335.

Glosario de prestaciones pág. 323.

Información técnica más ampliada págs. 320-322.



DIB098E50

Filtro de acero inoxidable: eficacia y limpieza

Filtro de aluminio multicapa recubierto por una superficie de acero inoxidable que aporta al filtro una estética inmejorable. Gracias a su diseño consigue retener altos niveles de grasa. Se pueden lavar en el lavavajillas, obteniendo unos resultados de limpieza perfectos.

Motor EcoSilence con 10 años de garantía*

El motor EcoSilence es muy eficiente, silencioso, robusto y duradero. En combinación con la iluminación LED se ahorra hasta un 80% de energía**.

*La garantía incluye el coste del motor en caso de avería.

**En comparación con un motor convencional e iluminación halógena.

Control electrónico

Diseño enrasado de fácil uso y limpieza.

Incorpora múltiples funciones como la desconexión automática temporizada, el indicador electrónico de saturación de filtros antigrasa y de carbón activo, y la iluminación regulable en intensidad con encendido y apagado gradual.

Indicador electrónico de saturación de filtros

Avisa mediante una señal acústica y/o visual, de la necesidad de lavar los filtros antigrasa o cambiar los filtros de carbón activo en caso de funcionamiento en recirculación.

Serie | 4

Campana isla



Modelo	DIB097A50
EAN	4242002768991
Precio de referencia	800 €
Ancho (cm)	90
Acabado	Acero inoxidable
Motor EcoSilence	•
Eficiencia energética*	A+
Tecnología	
Número potencias de extracción	3+1 intensivo
Potencia máxima de extracción (m³/h)	730
Ruido nivel 3 (dB/A)	54
Diseño	
Tipo de electrónica	Control Iluminado
Tipo de filtros	Aluminio
Iluminación	LED
Interior blindado	•
Prestaciones	
Desconexión automática temporizada	-
Indicación saturación de filtros grasa/carbón	-/-
PerfectAir Sensor	-
Home Connect	-

*Dentro del rango de A++ a E.

• Sí tiene/- No tiene. Todas las prestaciones en detalle en las tablas técnicas pág. 335.

Glosario de prestaciones pág. 323.

Información técnica más ampliada págs. 320-322.



DIB097A50



DIB097A50

Nuevo filtro regenerativo de alta eficiencia

Para aquellos casos en los que tengas tu campana instalada en recirculación, este año incorporamos un nuevo filtro regenerativo. Tan solo tendrás que introducirlo cada 4 meses durante 2 horas a 200°C en tu horno, y así prolongaras su vida útil hasta 10 años.

Accesorio de repuesto del filtro del set de recirculación de alta eficiencia DSZ6230. Para más información, consultar las páginas 320-322.

Mínimo consumo de energía, A+*

El motor EcoSilence, la iluminación LED, así como el diseño del flujo de aire permite obtener los mejores resultados de extracción. Todo ello influye para obtener una de las mejores clasificaciones energéticas del mercado, A+.

Iluminación LED

Máxima visualización, mínimo consumo y el mejor rendimiento posible. Dura toda la vida útil de tu campana. Junto con el motor EcoSilence, consiguen ahorrar hasta un 80% de energía**.

Interior blindado

Fácil y segura limpieza de tu campana. Gracias a la ausencia de aristas y a la protección total del motor, la limpieza de la campana será fácil, cómoda y segura.

*Dentro del rango de A++ a E.

**En comparación con un motor convencional e iluminación halógena.

Campanas verticales e inclinadas de pared.



PerfectAir Sensor

Modo automático más preciso. Adapta el nivel de potencia de manera progresiva en función de la cantidad y calidad de humo y olores. Tras 10 min sin detectar ni humo ni olores, se desconecta. ¡Respira aire puro en tu cocina!



Home Connect

Conecta tus electrodomésticos a tu dispositivo móvil y disfruta de múltiples ventajas.

		Serie 8		Serie 6		Serie 4	
Ancho		Home Connect PerfectAir Sensor TouchControl		PerfectAir Sensor TouchControl		TouchControl	
Campanas verticales e inclinadas	90 cm						
	80 cm						
	60 cm						

Campanas verticales de pared

La mejor tecnología no está reñida con el diseño. Por ello nuestra gama de campanas en acabado cristal, tanto en blanco como en negro, recoge todo lo necesario para estar orgulloso de tu campana. Campanas que coordinan a la perfección con hornos Serie 8 Bosch.



Serie | 8

Campanas verticales de pared



DWF97RV60



Modelo	DWF97RV20	DWF97RV60
EAN	4242002946573	4242002946580
Precio de referencia	1.205 €	1.205 €
Ancho (cm)	90	
Acabado	Cristal blanco	Cristal negro
Motor EcoSilence	•	
Eficiencia energética*	A	
Tecnología		
Número potencias de extracción	3+2 intensivos	
Potencia máxima de extracción (m ³ /h)	730	
Ruido nivel 3 (dB/A)	57	
Diseño		
Tipo de electrónica	Aro central con TouchControl	
Tipo de filtros	Aspiración Perimetral	
Iluminación	LED	
Interior blindado	•	
Apertura frontal	•	
Prestaciones		
Indicación saturación de filtros grasa/carbón	•/•	
PerfectAir Sensor	•	
Función control placa-campana	•	
Home Connect	•	

*Dentro del rango de A++ a E.

• Sí tiene/-No tiene. Todas las prestaciones en detalle en las tablas técnicas pág. 336.

Glosario de prestaciones pág. 323.

Información técnica más ampliada págs. 320-322.

Función control placa-campana

Gracias a esta prestación podrás controlar la placa y la campana directamente desde la placa. Una vez establecida la conexión entre ambos, bien a través de la app Home Connect o directamente entre ellos, el modo automático queda establecido. Es decir, solo tendrás que preocuparte de seleccionar la potencia de la placa deseada y la campana adaptará el nivel de potencia necesario y preciso en cada momento en función de la cantidad de humo y olores. ¡Una preocupación menos en la cocina!

Diseño Bosch

Las campanas verticales de cristal Bosch coordinan a la perfección con los hornos Serie 8: acabados, aro central con el que controlar el electrodoméstico...

No está recomendado instalarlas con placas de gas.



Serie | 8

Campanas inclinadas de pared



Modelo	DWK98PR20	DWK98PR60
EAN	4242002966724	4242002966755
Precio de referencia	1.205 €	1.205 €
Ancho (cm)		90
Acabado	Cristal blanco	Cristal negro
Motor EcoSilence		•
Eficiencia energética*		A+
Tecnología		
Número potencias de extracción		3+2 intensivos
Potencia máxima de extracción (m³/h)		840
Ruido nivel 3 (dB/A)		54
Diseño		
Tipo de electrónica		TouchControl
Tipo de filtros		Aspiración Perimetral
Iluminación		LED
Interior blindado		•
Apertura frontal		•
Prestaciones		
Indicación saturación de filtros grasa/carbón		•/•
PerfectAir Sensor		•
Función control placa-campana		•
Home Connect		•

*Dentro del rango de A++ a E.

• Sí tiene/-No tiene. Todas las prestaciones en detalle en las tablas técnicas pág. 336.

Glosario de prestaciones pág. 323.

Información técnica más ampliada págs. 320-322.



DWK98PR60



Apertura del cristal frontal

Las campanas de cristal verticales y algún modelo de campanas inclinadas permiten abrir el cristal frontal a una posición de 15° aproximadamente para aquellos momentos de mayor intensidad, aunque no sea necesario para su perfecto funcionamiento.

Home Connect: controla tu campana desde tu dispositivo móvil

Podrás ajustar los diferentes niveles de intensidad de extracción, seleccionar el funcionamiento automático, programar su desconexión y estar informado en todo momento de la situación de tu campana como, por ejemplo, cuando sea necesario lavar los filtros de grasa o cambiar el filtro de carbón activo.

Motor EcoSilence con 10 años de garantía*

El motor EcoSilence es muy eficiente y silencioso. Permite mejorar la capacidad de extracción, reducir el nivel de ruido y el consumo de energía hasta en un 80%.

PerfectAir Sensor: el aire más limpio con la mayor eficacia

Sensor ubicado en la salida de aire del motor, que mide la densidad y la calidad del humo. El modo de funcionamiento automático, unido al motor con regulación electrónica y velocidad variable, permite que el nivel de extracción de la campana se adapte, según las necesidades del momento, de forma progresiva y lineal.

Filtro adicional

Nuestras campanas verticales e inclinadas están equipadas con un filtro adicional en la base de la campana, para que la aspiración sea perfecta y puedas disfrutar de un aire más limpio en la cocina.

*La garantía incluye el coste del motor en caso de avería.

Serie | 6

Campanas inclinadas de pared

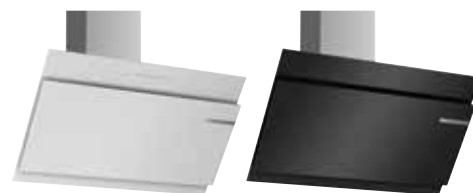

DWK98JQ20

Modelo	DWK98JQ20	DWK98JQ60
EAN	4242002946887	4242002946894
Precio de referencia	1.010 €	1.010 €
Ancho (cm)	90	
Acabado	Cristal blanco	Cristal negro
Motor EcoSilence	•	
Eficiencia energética*	A+	
Tecnología		
Número potencias de extracción	3+2 intensivos	
Potencia máxima de extracción (m ³ /h)	840	
Ruido nivel 3 (dB/A)	55	
Diseño		
Tipo de electrónica	TouchControl	
Tipo de filtros	Aspiración Perimetral	
Iluminación	LED	
Interior blindado	•	
Apertura frontal	•	
Prestaciones		
Indicación saturación de filtros grasa/carbón	•/•	
PerfecAir Sensor	•	
Función control placa-campana	-	
Home Connect	-	

*Dentro del rango de A++ a E.

• Sí tiene/- No tiene. Todas las prestaciones en detalle en las tablas técnicas pág. 336.

Glosario de prestaciones pág. 323.

Información técnica más ampliada págs. 320-322.

PerfectAir Sensor: el aire más limpio con la mayor eficacia

Se encuentra ubicado en la salida del motor. Permite que, de manera automática, la campana regule la potencia de manera progresiva y precisa en función de la cantidad y calidad de humo y olores que detecte en cada momento. Tras 10 min sin detectar nada, se desconecta automáticamente. Un dedo, una tecla TouchControl, múltiples beneficios.

Indicador electrónico de saturación de filtros

Avisa mediante una señal acústica y/o visual de la necesidad de lavar los filtros antigrasa o cambiar los filtros de carbón activo en caso de funcionamiento en recirculación.

Desconexión automática temporizada

Elimina los olores residuales que quedan después de cocinar y apaga automáticamente la campana transcurrido un tiempo.

Motor EcoSilence con 10 años de garantía*

El motor EcoSilence es muy eficiente y silencioso. Permite mejorar la capacidad de extracción, reducir el nivel de ruido y el consumo de energía. Junto con la iluminación LED consiguen ahorrar hasta un 80% de energía*.



Apertura del cristal frontal

Las campanas de cristal verticales y algún modelo de campanas inclinadas permiten abrir el cristal frontal a una posición de 15° aproximadamente para aquellos momentos de mayor intensidad, aunque no sea necesario para su perfecto funcionamiento.

*En comparación con un motor convencional e iluminación halógena.

Serie | 4

Campanas inclinadas de pared



Modelo	DWK97IM20	DWK97IM60
EAN	4242002946795	4242002946801
Precio de referencia	780 €	780 €
Ancho (cm)		90
Acabado	Cristal blanco	Cristal negro
Motor EcoSilence		-
Eficiencia energética*		A
Tecnología		
Número potencias de extracción		3+1 intensivo
Potencia máxima de extracción (m³/h)		680
Ruido nivel 3 (dB/A)		57
Diseño		
Tipo de electrónica		TouchControl
Tipo de filtros		Aspiración Perimetral
Iluminación		LED
Interior blindado		•
Apertura frontal		-
Prestaciones		
Indicación saturación de filtros grasa/carbón		-/-
PerfecAir Sensor		-
Función control placa-campana		-
Home Connect		-



DWK97IM60

*Dentro del rango de A+++ a E.

• Sí tiene/-No tiene. Todas las prestaciones en detalle en las tablas técnicas pág. 337.

Glosario de prestaciones pág. 323.

Información técnica más ampliada págs. 320-322.



Filtro adicional

Nuestras campanas verticales e inclinadas están equipadas con un filtro adicional en la base de la campana, para que la aspiración sea perfecta y puedas disfrutar de un aire más limpio en la cocina.

TouchControl

La electrónica integrada en el frontal de cristal de la campana es de fácil manejo y limpieza. Incorpora múltiples funciones como la desconexión automática temporizada, el indicador electrónico de saturación de filtros antigreasa y de carbón activo y la iluminación regulable en intensidad.

Iluminación LED

Proporciona una iluminación agradable y funcional. De larga durabilidad, tanto como la vida útil de tu campana.

Interior blindado

Fácil y segura limpieza de tu campana. Gracias a la ausencia de aristas y a la protección total del motor, permite que la limpieza de la campana sea fácil, cómoda y segura.

*La garantía incluye el coste del motor en caso de avería.

Serie | 4

Campana inclinada de pared



DWK87BM60



NUEVO

Modelo	DWK87BM60
EAN	4242005073924
Precio de referencia	675 €
Ancho (cm)	80
Acabado	Cristal negro y acero
Motor EcoSilence	-
Eficiencia energética*	A
Tecnología	
Número potencias de extracción	3+1 intensivo
Potencia máxima de extracción (m ³ /h)	670
Ruido nivel 3 (dB/A)	58
Diseño	
Tipo de electrónica	TouchControl
Tipo de filtros	Aspiración Perimetral
Iluminación	LED
Interior blindado	•
Apertura frontal	-
Prestaciones	
Indicación saturación de filtros grasa/carbón	-/-
PerfectAir Sensor	-
Función control placa-campana	-
Home Connect	-

*Dentro del rango de A++ a E.

• Sí tiene/-No tiene. Todas las prestaciones en detalle en las tablas técnicas pág. 337. Glosario de prestaciones pág. 323. Información técnica más ampliada págs. 320-322.

Diseño diferencial

Combinación de acabado cristal con acero, haciendo que su diseño sea vanguardista y diferencial.

El equilibrio perfecto entre ambos acabados que permite darle un toque moderno y renovado a tu cocina.



Electrónica TouchControl

Podrás elegir entre los diferentes niveles de potencia, incluyendo el nivel intensivo o bien activar la iluminación de la campana. Pulsa directamente sobre la electrónica y tendrás lo que deseas.

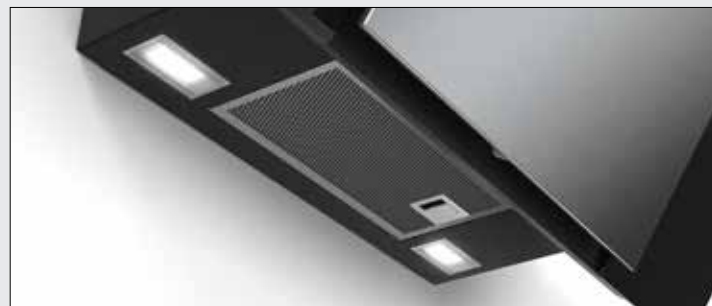

Iluminación LED

Mínimo consumo, máximo rendimiento y larga durabilidad. Eficiencia y tecnología no están reñidos con el diseño moderno y vanguardista de las campanas Bosch. No pierdas detalle de lo que sucede en la cocina.

Filtro adicional

Nuestras campanas verticales e inclinadas están equipadas con un filtro adicional en la base de la campana, para que la aspiración sea perfecta y puedas disfrutar de un aire más limpio en la cocina.

Serie | 4

Campanas inclinadas de pared



Modelo	DWK67IM20	DWK67IM60
EAN	4242002946719	4242002946726
Precio de referencia	665 €	665 €
Ancho (cm)		60
Acabado	Cristal blanco	Cristal negro
Motor EcoSilence		-
Eficiencia energética*		A
Tecnología		
Número potencias de extracción		3+1 intensivo
Potencia máxima de extracción (m³/h)		660
Ruido nivel 3 (dB/A)		57
Diseño		
Tipo de electrónica		TouchControl
Tipo de filtros		Aspiración Perimetral
Iluminación		LED
Interior blindado		•
Apertura frontal		-
Prestaciones		
Indicación saturación de filtros grasa/carbón		-/-
PerfectAir Sensor		-
Función control placa-campana		-
Home Connect		-

*Dentro del rango de A+++ a E.

• Sí tiene/-No tiene. Todas las prestaciones en detalle en las tablas técnicas pág. 337.

Glosario de prestaciones pág. 323.

Información técnica más ampliada págs. 320-322.



DWK67IM20

Diseño inclinado en cristal

Ofrece una mayor comodidad a la hora de cocinar, ya que deja libre el espacio sobre la zona de cocción. Gracias a su espectacular y cuidado diseño cristal, dará a tu cocina un aire moderno y vanguardista.

Instalación en recirculación

Nuestras campanas inclinadas de cristal se pueden instalar en recirculación sin su tubo decorativo.

Así se integran perfectamente en la cocina siguiendo una tendencia minimalista. (Accesorios necesarios: consultar páginas 320-322).

¡Pregúntanos tus dudas!

En caso de conocer exactamente la instalación de la cocina (tipo de tubo, diámetro, número de codos) se puede calcular la capacidad de extracción real.

Enviando la información a la dirección de correo electrónico:

consultas.campanas@bshg.com,

podemos proporcionarte el valor resultante de capacidad de extracción real de la campana de tu cocina.











Campanas decorativas de pared.



PerfectAir Sensor

Modo automático que adapta de manera progresiva el nivel de potencia necesario en cada momento. Tras 10 min sin detectar ni humo ni olores, se desconecta.

		Serie 8		Serie 6	Serie 4
Ancho	Motor EcoSilence		Motor EcoSilence	Motor EcoSilence	
	DirectControl	Control Electrónico con función Auto	Control Electrónico	Control Iluminado	
120 cm			 DWB128E51		
90 cm	 DWB091K50		 DWB098E51	 DWB097A50	
	 DWB098J50	 DWB091U50	 DWB097E51		
75 cm					
70 cm				 DWB077A50	
60 cm				 DWB067A50	

Campanas decorativas pared

Serie | 2

TouchControl

Control Mecánico

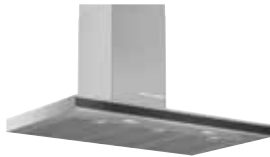

NUEVO
DWB97FM50



NUEVO
DWQ96DM50



NUEVO
DWB96BC50



NUEVO
DWP96BC50



NUEVO
DWB97IM50



NUEVO
DWB77IM50



NUEVO
DWB76BC50



NUEVO
DWP76BC50



NUEVO
DWB67IM50



NUEVO
DWQ66DM50



NUEVO
DWB66BC50



NUEVO
DWP66BC50

¡Más diseño con Bosch!

Diseño renovado

Las nuevas campanas Bosch renuevan su diseño para coordinar a la perfección con los hornos Bosch.

Electrónicas Touch con el Clip de Bosch o bien con botones, pero en ambos casos, fácil manejo y acceso a todas las prestaciones que te ofrece tu campana.

Filtros de acero

Para obtener el mejor rendimiento de la campana es importante su cuidado y limpieza. Por eso, los filtros* de acero que incorporan permiten lavarlos en el lavavajillas de manera cómoda, sencilla y obteniendo los mejores resultados. Hasta 5 capas en cada filtro, el mejor aliado para tu campana y tu cocina.

Iluminación LED

Luz agradable y clara que permite la perfecta visualización de tu placa y todo lo que en ella estas cocinando. El máximo rendimiento, el mínimo consumo y la máxima durabilidad están garantizados.

Nuevos accesorios para la instalación en recirculación

Esta nueva gama de campanas no vienen solas. Incorporan nuevos accesorios de instalación, entre los cuales cabe destacar el nuevo set de recirculación de alta eficiencia integrado o el nuevo filtro regenerativo, el cual te permite introducirlo en el horno cada 4 meses, 2 horas a 200°C y que dure hasta 10 años. Nuevas campanas, nuevos accesorios para una cocina libre de humos.

*Ver según modelo.



Campana DWB97FM50 Serie | **4**
Horno HBA5785S0 Serie | **6**

Serie | 8

Campanas decorativas de pared



DWB091K50

Modelo	DWB091K50	DWB098J50	DWB091U50
EAN	4242002812199	4242002812458	4242002778310
Precio de referencia	975 €	805 €	770 €
Ancho (cm)	90	90	90
Acabado	Acero inoxidable	Acero inoxidable	Acero inoxidable
Motor EcoSilence	•	•	•
Eficiencia energética*	A	A+	A+
Tecnología			
Número potencias de extracción	3+2 intensivos	3+2 intensivos	3+2 intensivos
Potencia máxima de extracción (m ³ /h)	790	860	980
Ruido nivel 3 (dB/A)	66	55	62
Diseño			
Tipo de electrónica	DirectControl	DirectControl	Control Electrónico
Tipo de filtros	Filtros Premium. Asp. perimetral	Acero	Acero
Iluminación	LED	LED	LED
Interior blindado	•	•	•
Prestaciones			
Desconexión auto. Temporizada	•	•	•
Indicación saturación de filtros grasa/carbón	•/•	•/-	•/•
PerfectAir Sensor	•	-	•
Home Connect	-	-	-

*Dentro del rango de A+++ a E.

• Sí tiene/ - No tiene. Todas las prestaciones en detalle en las tablas técnicas pág. 338.

Glosario de prestaciones pág. 323.

Información técnica más ampliada págs. 320-322.

Diseño Box Premium

Combina a la perfección con nuestros hornos Serie 8. El bisel delantero, idéntico al de nuestros hornos, le dará el toque de diseño que le falta a tu cocina.

Perfecta extracción para grandes superficies de cocción

Disfruta de una extracción perfecta con grandes superficies de cocción, gracias a la tecnología y diseños de nuestras campanas decorativas.



Filtro Premium de aspiración perimetral

Únicos en el mercado. Son de fácil manejo, ya que están hechos de una sola pieza. Exclusivo diseño compuesto por filtros de aluminio multicapa y por módulos de aspiración perimetral que consiguen una perfecta retención de grasa.



Serie | 6

Campanas decorativas de pared



Modelo	DWB128E51	DWB098E51	DWB097E51
EAN	4242002810744	4242002778457	4242002775982
Precio de referencia	975 €	645 €	540 €
Ancho (cm)	120	90	90
Acabado	Acero inoxidable	Acero inoxidable	Acero inoxidable
Motor EcoSilence	•	•	•
Eficiencia energética*	A	A+	A+
Tecnología			
Número potencias de extracción	3+2 intensivos	3+2 intensivos	3+2 intensivos
Potencia máxima de extracción (m³/h)	830	860	730
Ruido nivel 3 (dB/A)	54	55	55
Diseño			
Tipo de electrónica	Control Electrónico	Control Electrónico	Control Electrónico
Tipo de filtros	Aluminio	Acero	Aluminio
Iluminación	LED	LED	LED
Interior blindado	•	•	•
Prestaciones			
Desconexión auto. Temporizada	•	•	•
Indicación saturación de filtros grasa/carbón	•/•	•/•	•/•
PerfectAir Sensor	-	-	-
Home Connect	-	-	-



DWB097E51

*Dentro del rango de A++ a E.

• Sí tiene/-No tiene. Todas las prestaciones en detalle en las tablas técnicas pág. 338.

Glosario de prestaciones pág. 323.

Información técnica más ampliada págs. 320-322.



Control electrónico

Diseño enrasado de gran sencillez, de fácil uso y limpieza. Incorpora múltiples funciones como la desconexión automática temporizada, el indicador electrónico de saturación de filtros antigrasa y de carbón activo, así como la iluminación regulable en intensidad con encendido y apagado gradual.



Iluminación LED

Agradable, duradera y con el mínimo consumo. El máximo rendimiento, la eficiencia y la tecnología no están reñidos con el diseño moderno y vanguardista.



Motor EcoSilence con 10 años de garantía*

El motor EcoSilence es muy eficiente y silencioso. Permite mejorar la capacidad de extracción, reducir el nivel de ruido y el consumo de energía. Es robusto y duradero.

Interior blindado

Gracias a la ausencia de aristas y a la protección total del motor, permite que la limpieza de la campana sea fácil, cómoda y segura.

*La garantía incluye el coste del motor en caso de avería.

Serie | 4

Campanas decorativas de pared



DWB097A50

Modelo	DWB097A50	DWB077A50	DWB067A50
EAN	4242002774640	4242002779591	4242002774091
Precio de referencia	470 €	445 €	425 €
Ancho (cm)	90	70	60
Acabado	Acero inoxidable	Acero inoxidable	Acero inoxidable
Motor EcoSilence	•	•	•
Eficiencia energética*	A+	A+	A+
Tecnología			
Número potencias de extracción	3+1 intensivo	3+1 intensivo	3+1 intensivo
Potencia máxima de extracción (m ³ /h)	730	680	680
Ruido nivel 3 (dB/A)	55	58	58
Diseño			
Tipo de electrónica	Control Iluminado	Control Iluminado	Control Iluminado
Tipo de filtros	Aluminio	Aluminio	Aluminio
Iluminación	LED	LED	LED
Interior blindado	•	•	•
Prestaciones			
Desconexión auto. Temporizada	-	-	-
Indicación saturación de filtros grasa/carbón	-/-	-/-	-/-
PerfectAir Sensor	-	-	-
Home Connect	-	-	-

*Dentro del rango de A+++ a E.

• Sí tiene/-No tiene. Todas las prestaciones en detalle en las tablas técnicas pág. 339.

Glosario de prestaciones pág. 323.

Información técnica más ampliada págs. 320-322.

Motor EcoSilence con 10 años de garantía*

El motor EcoSilence es muy eficiente y silencioso. Permite mejorar la capacidad de extracción, reducir el nivel de ruido y el consumo de energía. Es robusto y duradero.

Interior blindado

Gracias a la ausencia de aristas y a la protección total del motor, permite que la limpieza de la campana sea fácil, cómoda y segura.

Iluminación LED

Iluminación agradable, eficiente y funcional. Dura toda la vida útil de tu campana. Junto con el motor EcoSilence, consiguen ahorrar hasta un 80% de energía**.



*La garantía incluye el coste del motor en caso de avería.

**En comparación con un motor convencional e iluminación halógena.

Serie | 4

Campana decorativa de pared



NUEVO

Modelo	DWB97FM50
EAN	4242005039609
Precio de referencia	545 €
Ancho (cm)	90
Acabado	Acero inoxidable
Motor EcoSilence	-
Eficiencia energética*	B
Tecnología	
Número potencias de extracción	3+1 intensivo
Potencia máxima de extracción (m³/h)	710
Ruido nivel 3 (dB/A)	65
Diseño	
Tipo de electrónica	TouchControl
Tipo de filtros	Acero
Iluminación	LED
Interior blindado	-
Prestaciones	
Desconexión auto. Temporizada	-
Indicación saturación de filtros grasa/carbón	-/-
PerfectAir Sensor	-
Home Connect	-

*Dentro del rango de A++ a E.

• Sí tiene/-No tiene. Todas las prestaciones en detalle en las tablas técnicas pág. 339.

Glosario de prestaciones pág. 323.

Información técnica más ampliada págs. 320-322.



DWB97FM50



Nuevo set de recirculación de alta eficiencia integrado

Las nuevas campanas Bosch no vienen solas. Para aquellos casos en los que tengas que instalar tu campana en recirculación introducimos este nuevo set. Se caracteriza fundamentalmente por:

- ▶ Retiene hasta un 95% de olores.
- ▶ Puedes colocarlo directamente a la salida del motor o atornillado a la pared.
- ▶ No llega a techo, pero queda integrado en el tubo telescópico.
- ▶ Optimiza el rendimiento de la campana en términos de ruido y extracción.

Si quieres más información, consulta las páginas 320-321.

Con Bosch te damos más

Más diseño, más prestaciones, más accesibilidad. Nuevas electrónicas TouchControl simplificando el manejo de la campana y dándole un toque moderno y renovado a tu campana. Coordinando perfectamente con los nuevos hornos de Bosch.

Electrónica TouchControl

Todo el frontal es una superficie uniforme aportando una estética moderna y diferencial. Con un solo dedo y pulsando directamente sobre los símbolos podrás seleccionar el nivel de potencia, encender o apagar la campana e incluso seleccionar el modo intensivo para aquellos casos de mayor necesidad.

Filtros antigrasa de acero

Son esenciales para garantizar el mejor rendimiento de tu campana y para una limpieza fácil y sencilla. En función del número de capas mayor será su efectividad. Nuestros filtros incorporan hasta 5 capas, según modelo, las cuales retienen toda la grasa posible. No solo eso, sino que además podrás lavarlos en el lavavajillas. Cómodo, rápido y sencillo.

Serie | 4

Campanas decorativas de pared

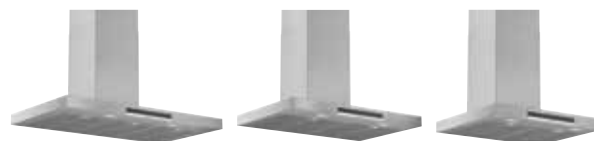

DWB97IM50

Modelo	NUEVO	NUEVO	NUEVO
	DWB97IM50	DWB77IM50	DWB67IM50
EAN	4242005039616	4242005036080	4242005051076
Precio de referencia	480 €	455 €	430 €
Ancho (cm)	90	75	60
Acabado	Acero inoxidable	Acero inoxidable	Acero inoxidable
Motor EcoSilence	-	-	-
Eficiencia energética*	B	B	B
Tecnología			
Número potencias de extracción	3+1 intensivo	3+1 intensivo	3+1 intensivo
Potencia máxima de extracción (m³/h)	710	710	720
Ruido nivel 3 (dB/A)	65	65	64
Diseño			
Tipo de electrónica	TouchControl	TouchControl	TouchControl
Tipo de filtros	Acero	Acero	Acero
Iluminación	LED	LED	LED
Interior blindado	-	-	-
Prestaciones			
Desconexión auto. Temporizada	-	-	-
Indicación saturación de filtros grasa/carbón	-/-	-/-	-/-
PerfectAir Sensor	-	-	-
Home Connect	-	-	-

*Dentro del rango de A+++ a E.

• Si tiene/-No tiene. Todas las prestaciones en detalle en las tablas técnicas págs. 339-340.

Glosario de prestaciones pág. 323.

Información técnica más ampliada págs. 320-322.

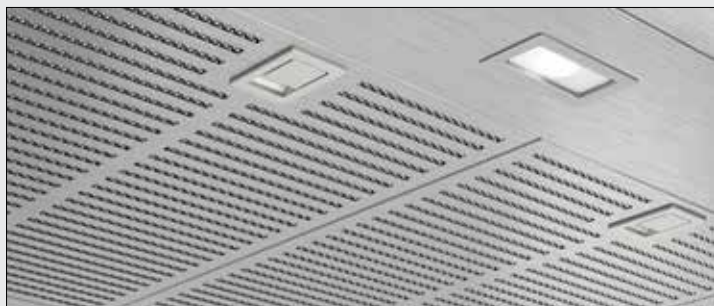

Iluminación LED

Mayor eficiencia, mínimo consumo, mejor visualización y larga durabilidad. Todo esto define la iluminación de las nuevas campanas Bosch.

No pierdas detalle de lo que cocinas.

Diseño Box Slim

Ofrece la alternativa perfecta para cocinas que buscan un diseño más tradicional, pero sin perder un toque minimalista. Se reduce el grosor del frontal, lo que dota de mayor ligereza al diseño exterior de la campana.

Además este año incorporamos modelos donde lo tradicional y lo moderno se funden con prestaciones diferenciales que hacen que se convierta en un producto especial.



Electrónica TouchControl

Fácil y sencilla de manejar. Con un único dedo podrás seleccionar la potencia deseada, encender o apagar la campana y la luz, así como activar o desactivar las funciones que ofrece la campana. Junto con el Clip de Bosch le dará un toque de diseño propio a tu cocina.

Serie | 4

Campanas decorativas de pared



	NUEVO	NUEVO
Modelo	DWQ96DM50	DWQ66DM50
EAN	4242005039623	4242005051205
Precio de referencia	445 €	395 €
Ancho (cm)	90	60
Acabado	Acero inoxidable	Acero inoxidable
Motor EcoSilence	-	-
Eficiencia energética*	A	A
Tecnología		
Número potencias de extracción	3+1 intensivo	3+1 intensivo
Potencia máxima de extracción (m³/h)	610	610
Ruido nivel 3 (dB/A)	61	62
Diseño		
Tipo de electrónica	TouchControl	TouchControl
Tipo de filtros	Aluminio	Aluminio
Iluminación	LED	LED
Interior blindado	-	-
Prestaciones		
Desconexión auto. Temporizada	-	-
Indicación saturación de filtros grasa/carbón	-/-	-/-
PerfectAir Sensor	-	-
Home Connect	-	-



DWQ96DM50

*Dentro del rango de A++ a E.

• Sí tiene/- No tiene. Todas las prestaciones en detalle en las tablas técnicas pág. 340.

Glosario de prestaciones pág. 323.

Información técnica más ampliada págs. 320-322.

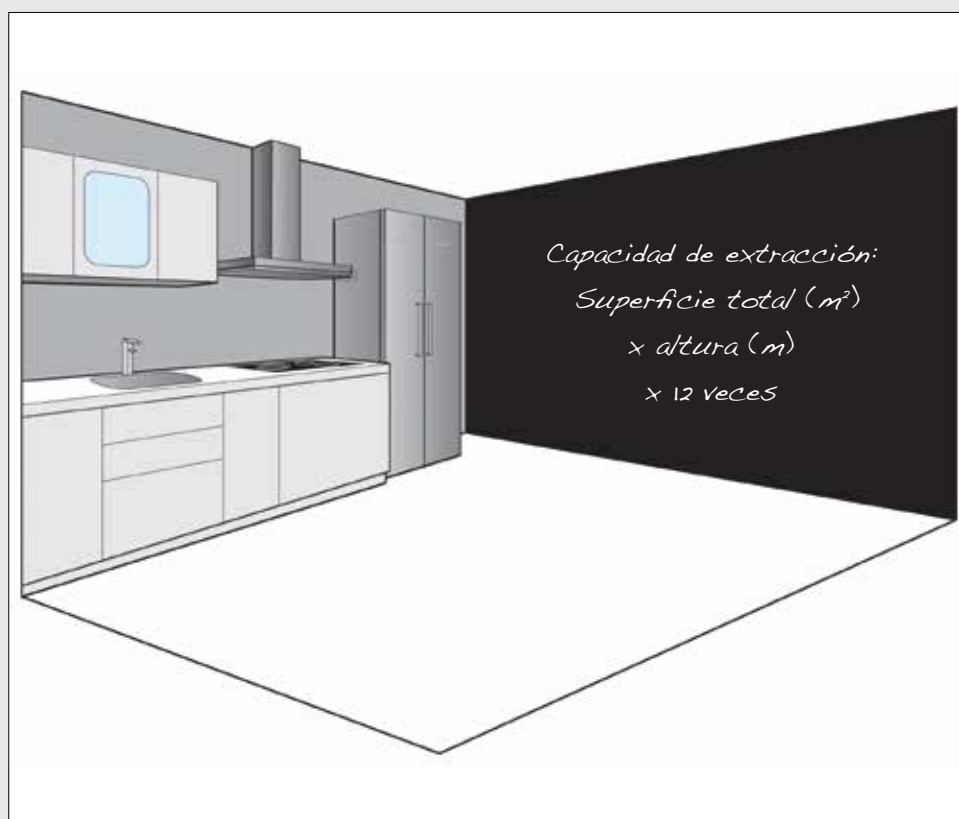

La fórmula perfecta para elegir la mejor campana

Para una adecuada ventilación, se debe renovar el volumen de aire de la cocina entre 6 y 12 veces a la hora, a velocidad mínima y máxima respectivamente.

Mediante una sencilla fórmula se puede calcular la potencia necesaria, en función del tamaño de la estancia, para asegurar un ambiente limpio.

Capacidad de extracción necesaria a velocidad máxima:

Superficie total (m²) x Altura (m)
x N° veces que renueva el aire/hora

Por ejemplo:

15 m² x 2,5 m x 12 veces (a velocidad máxima)

Ofrecemos una amplísima gama de motores con diferentes capacidades de extracción para conseguir un ambiente limpio en todas las cocinas: hasta 980 m³/h* gracias a la innovadora disposición de la caja del motor, para disfrutar de la máxima capacidad de extracción.

*Medidas según norma UNE/EN61591.

Serie | 2

Campanas decorativas de pared



DWB96BC50

Modelo	NUEVO	NUEVO	NUEVO
	DWB96BC50	DWB76BC50	DWB66BC50
EAN	4242005036097	4242005051083	4242005039586
Precio de referencia	330 €	310 €	285 €
Ancho (cm)	90	75	60
Acabado	Acero inoxidable	Acero inoxidable	Acero inoxidable
Motor EcoSilence	-	-	-
Eficiencia energética*	A	A	A
Tecnología			
Número potencias de extracción	3	3	3
Potencia máxima de extracción (m ³ /h)	590	590	590
Ruido nivel 3 (dB/A)	70	70	69
Diseño			
Tipo de electrónica	Control Mecánico	Control Mecánico	Control Mecánico
Tipo de filtros	Aluminio	Aluminio	Aluminio
Iluminación	LED	LED	LED
Interior blindado	-	-	-
Prestaciones			
Desconexión auto. Temporizada	-	-	-
Indicación saturación de filtros grasa/carbón	-/-	-/-	-/-
PerfectAir Sensor	-	-	-
Home Connect	-	-	-

*Dentro del rango de A+++ a E.

• Sí tiene/-No tiene. Todas las prestaciones en detalle en las tablas técnicas págs. 340-341.

Glosario de prestaciones pág. 323.

Información técnica más ampliada págs. 320-322.

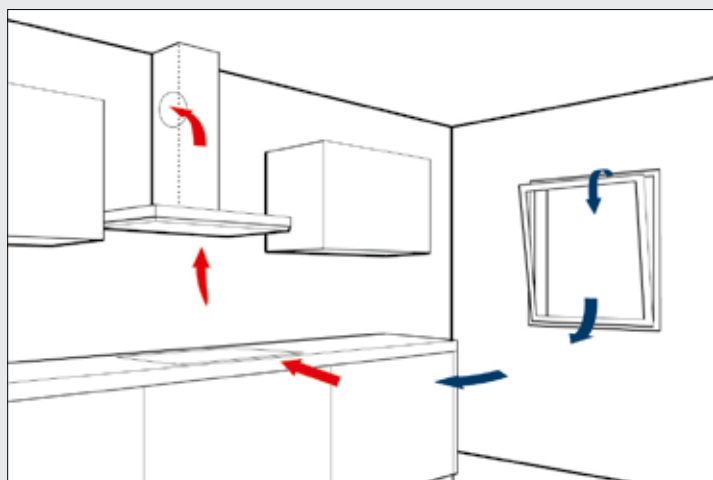

Sistema convencional

Extrae el aire al exterior:

- ▶ Los olores, las grasas y el vapor son extraídos, filtrados y conducidos al exterior.
- ▶ Se necesita ventilación al exterior.
- ▶ El sistema convencional no siempre es posible debido a restricciones arquitectónicas de la vivienda.

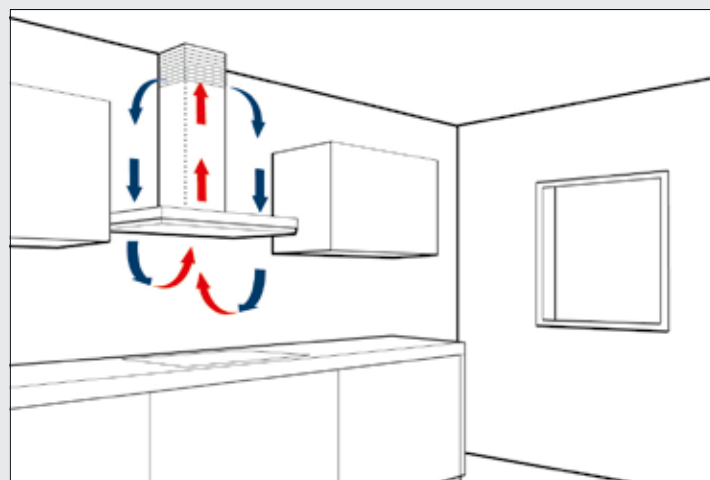

Sistema de recirculación

Recircula el aire en el interior:

- ▶ Los olores y las grasas son extraídos y filtrados. El aire purificado vuelve a la cocina.
- ▶ La instalación es sencilla y apropiada para viviendas en las que no se permite hacer una correcta instalación con salida de aire al exterior.
- ▶ Como no hace falta conducto de salida al exterior, no se pierde energía (calor o frío, dependiendo de la estación).

Toda nuestra gama de campanas ofrece la posibilidad de instalación en recirculación.

Serie | 2

Campanas decorativas de pared

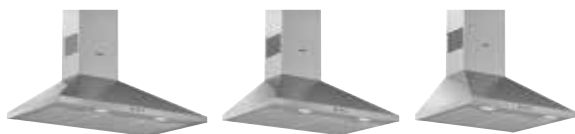

	NUEVO	NUEVO	NUEVO
Modelo	DWP96BC50	DWP76BC50	DWP66BC50
EAN	4242005032037	4242005032006	4242005031986
Precio de referencia	265 €	240 €	215 €
Ancho (cm)	90	75	60
Acabado	Acero inoxidable	Acero inoxidable	Acero inoxidable
Motor EcoSilence	-	-	-
Eficiencia energética*	A	A	A
Tecnología			
Número potencias de extracción	3	3	2
Potencia máxima de extracción (m³/h)	600	600	570
Ruido nivel 3 (dB/A)	69	69	69
Diseño			
Tipo de electrónica	Control Mecánico	Control Mecánico	Control Mecánico
Tipo de filtros	Aluminio	Aluminio	Aluminio
Iluminación	LED	LED	LED
Interior blindado	-	-	-
Prestaciones			
Desconexión auto. Temporizada	-	-	-
Indicación saturación de filtros grasa/carbón	-/-	-/-	-/-
PerfectAir Sensor	-	-	-
Home Connect	-	-	-

*Dentro del rango de A++ a E.

• Sí tiene/ -No tiene. Todas las prestaciones en detalle en las tablas técnicas pág. 341.

Glosario de prestaciones pág. 323.

Información técnica más ampliada págs. 320-322.



DWP96BC50

Diseño Piramidal

Estructura propia y diferencial. Toda ella en acabado acero y en todas las medidas: 90, 75 y 60 cm. Elige la que mejor se adapte a tus necesidades con iluminación LED y botones robustos y de alta calidad.

Máxima flexibilidad

Según como sea tu campana y la instalación que tengas, en recirculación o con salida al exterior, elige los accesorios que mejor se adapten a tu modelo de campana, instalación y necesidades. Consulta la información disponible en la páginas 320-322.

¡Pregúntanos tus dudas!

En caso de conocer exactamente la instalación de la cocina (tipo de tubo, diámetro, número de codos) se puede calcular la capacidad de extracción real.

Enviando la información a la dirección de correo electrónico:

consultas.campanas@bshg.com,

podemos proporcionarte el valor resultante de capacidad de extracción real de la campana de tu cocina.



Iluminación LED



Eficiencia, rendimiento, durabilidad son las palabras que mejor definen esta iluminación. Gracias a ella, podrás observar de manera clara y precisa lo que estás cocinando en todo momento y durante toda la vida útil de tu campana.

Campanas integrables.



PerfectAir Sensor

Modo automático que adapta de manera progresiva el nivel de potencia necesario en cada momento. Tras 10 min sin detectar ni humo ni olores, se desconecta.

		Serie 8		Serie 6		Serie 4			
		DirectControl		Control Electrónico		Control Electrónico		Control Mecánico	
Telescópicas	Ancho								
	90 cm	 DFS097K50							
Módulos de extracción integrables	60 cm	 DFS067K50				 DFS067A50		 DFT63AC50	
	86 cm			 DHL885C					
	75 cm							 DHL755B	
	70 cm			 DHL785C					
	55 cm							 DHL555B	
Convencional	52 cm			 DHL585B					
	60 cm							 DUL63CC55	

Serie | 8

Campanas telescópicas



Modelo	DFS097K50	DFS067K50
EAN	4242002878317	4242002878300
Precio de referencia	805 €	735 €
Ancho (cm)	90	60
Acabado	Acero inoxidable	Acero inoxidable
Motor EcoSilence	•	•
Eficiencia energética*	A	A
Tecnología		
Número potencias de extracción	3+2 intensivos	3+2 intensivos
Potencia máxima de extracción (m³/h)	700	700
Ruido nivel 3 (dB/A)	54	54
Diseño		
Tipo de electrónica	DirectControl	DirectControl
Tipo de filtros	Acero	Acero
Iluminación	LED	LED
Interior blindado	-	-
Prestaciones		
Desconexión auto. Temporizada	•	•
Indicación saturación de filtros grasa/carbón	•/•	•/•
PerfectAir Sensor	•	•
Home Connect	-	-



DFS097K50

*Dentro del rango de A++ a E.

• Sí tiene/- No tiene. Todas las prestaciones en detalle en las tablas técnicas pág. 342.

Glosario de prestaciones pág. 323.

Información técnica más ampliada págs. 320-322.



DFS067K50

DirectControl

Sus sensores de control quedan integrados en el frontal, formando una superficie totalmente plana que permite una fácil y cómoda limpieza. Puedes acceder directamente a todas sus funciones que se seleccionan con un solo dedo. Además, el diseño del frontal combina perfectamente con nuestros hornos y placas Serie 8.

Motor EcoSilence con 10 años de garantía*

El motor EcoSilence es muy eficiente y silencioso. Permite mejorar la capacidad de extracción, reducir el nivel de ruido y el consumo de energía. Junto con la iluminación LED consiguen ahorrar hasta un 80% de energía**.

*La garantía incluye el coste del motor en caso de avería.

**En comparación con un motor convencional e iluminación halógena.

PerfectAir Sensor: máxima eficiencia y comodidad

Garantiza siempre el nivel de potencia idóneo para cada situación. Mide la densidad y la calidad del humo y ajusta automáticamente la potencia de extracción a las necesidades de cada momento. Los mejores resultados de extracción con la mejor eficiencia y el mínimo nivel de ruido.

Filtro de acero inoxidable

Filtro de aluminio multicapa recubierto por una superficie de acero inoxidable. Gracias a su diseño retiene altos niveles de grasa. Se puede lavar en el lavavajillas, obteniendo unos resultados de limpieza perfectos. De esta manera, se garantiza un perfecto rendimiento de tu campana.

Serie | 4

Campanas telescópicas y convencional



DFS067A50

Modelo	DFS067A50	DFT63AC50	DUL63CC55
EAN	4242002878140	4242002976525	4242002968650
Precio de referencia	425 €	150 €	170 €
Ancho (cm)	60	60	60
Acabado	-	-	Acero inoxidable
Motor EcoSilence	•	-	-
Eficiencia energética*	A	D	D
Tecnología			
Número potencias de extracción	3+1 intensivo	3	3
Potencia máxima de extracción (m ³ /h)	740	360	350
Ruido nivel 3 (dB/A)	55	68	72
Diseño			
Tipo de electrónica	Control Electrónico	Control Mecánico	Control Mecánico
Tipo de filtros	Aluminio	Aluminio	Aluminio
Iluminación	LED	LED	LED
Interior blindado	-	-	-
Prestaciones			
Desconexión auto. Temporizada	•	-	-
Indicación saturación de filtros grasa/carbón	-/-	-/-	-/-
PerfectAir Sensor	-	-	-
Home Connect	-	-	-

*Dentro del rango de A+++ a E.

• Sí tiene/-No tiene. Todas las prestaciones en detalle en las tablas técnicas pág. 342.

Glosario de prestaciones pág. 323.

Información técnica más ampliada págs. 320-322.



Motor EcoSilence con 10 años de garantía*

El motor EcoSilence es muy eficiente y silencioso. Permite mejorar la capacidad de extracción, reducir el nivel de ruido y el consumo de energía. Es robusto y duradero.

Iluminación por LED

Iluminación agradable, eficiente y funcional. Dura toda la vida útil de tu campana. Junto con el motor EcoSilence, consiguen ahorrar hasta un 80% de energía**.

*La garantía incluye el coste del motor en caso de avería.

**En comparación con un motor convencional e iluminación halógena.



Integración perfecta

Gracias a nuestros frontales opcionales DSZ4656 y DSZ4652 que puedes adquirir como accesorio, tu campana DFS067A50 se integrará a la perfección en tu cocina, especialmente con muebles blancos y negros. Incluso, puedes conseguir que quede totalmente oculta en tu mueble. Para más información sobre accesorios consulta la pág. 321.

Desconexión automática temporizada

Elimina los olores residuales que quedan después de cocinar y se apaga automáticamente la campana transcurrido un tiempo.



Campana DFS067K50 Serie | **8**
Placa PXV875DC1 Serie | **8**

Serie | 6

Módulos de extracción integrables



DHL885C



Modelo	DHL885C	DHL785C	DHL585B
EAN	4242002824369	4242002824321	4242002831145
Precio de referencia	540 €	495 €	445 €
Ancho (cm)	86	70	52
Acabado	Acero inoxidable	Acero inoxidable	Acero inoxidable
Motor EcoSilence	-	-	-
Eficiencia energética*	C	C	C
Tecnología			
Número potencias de extracción	3+1 intensivo	3+1 intensivo	3+1 intensivo
Potencia máxima de extracción (m³/h)	730	730	650
Ruido nivel 3 (dB/A)	65	66	67
Diseño			
Tipo de electrónica	Control electrónico	Control electrónico	Control electrónico
Tipo de filtros	Aspiración Perimetral	Aspiración Perimetral	Aspiración Perimetral
Iluminación	LED	LED	LED
Interior blindado	-	-	-
Prestaciones			
Desconexión auto. Temporizada	-	-	-
Indicación saturación de filtros grasa/carbón	-/-	-/-	-/-
PerfectAir Sensor	-	-	-
Home Connect	-	-	-

*Dentro del rango de A+++ a E.

• Sí tiene/-No tiene. Todas las prestaciones en detalle en las tablas técnicas pág. 343.

Glosario de prestaciones pág. 323.

Información técnica más ampliada págs. 320-322.



Integración perfecta en tu cocina

Las últimas tendencias de diseño apuestan cada vez más por sistemas de extracción ocultos. Los módulos de extracción integrables quedan ocultos en el mueble alto y presentan un elegante diseño en acero.

Filtro de aspiración perimetral

Exclusivo diseño compuesto por filtros de aluminio multicapa y por módulos de aspiración perimetral que consiguen un elevado porcentaje de retención de grasa.

Iluminación LED

Eficiencia, rendimiento y durabilidad son las palabras que mejor definen esta iluminación. Gracias a ella, podrás observar de manera clara y precisa lo que estás cocinando en todo momento y durante toda la vida útil de tu campana.

Serie | 4

Módulos de extracción integrables



Modelo	DHL755B	DHL555B
EAN	4242002258522	4242002258508
Precio de referencia	300 €	250 €
Ancho (cm)	75	55
Acabado		
Motor EcoSilence	-	-
Eficiencia energética*	D	D
Tecnología		
Número potencias de extracción	3+1 intensivo	3+1 intensivo
Potencia máxima de extracción (m³/h)	640	650
Ruido nivel 3 (dB/A)	59	59
Diseño		
Tipo de electrónica	Control mecánico	Control mecánico
Tipo de filtros	Aluminio	Aluminio
Iluminación	Halógena	Halógena
Interior blindado	-	-
Prestaciones		
Desconexión auto. Temporizada	-	-
Indicación saturación de filtros grasa/carbón	-/-	-/-
PerfectAir Sensor	-	-
Home Connect	-	-

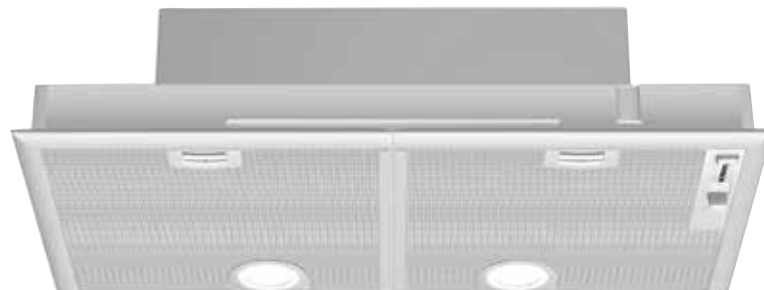

DHL755B

*Dentro del rango de A++ a E.

• Si tiene/-No tiene. Todas las prestaciones en detalle en las tablas técnicas pág. 343.

Glosario de prestaciones pág. 323.

Información técnica más ampliada págs. 320-322.

Una buena instalación

Para tener una campana perfectamente instalada y a pleno rendimiento, hay que tener en cuenta que si se da alguno de los siguientes puntos menor será el caudal de la campana y, por tanto, disminuirá la capacidad de extracción y aumentará el nivel de ruido:

- ▶ Cuanto más largas y rugosas sean las tuberías.
- ▶ Cuantos más codos y menor diámetro tengan los conductos utilizados.
- ▶ Cuanto más cerca de la salida de la campana esté la reducción de diámetro de la tubería.

Elige la mejor capacidad de extracción para tu cocina

A la hora de consultar los valores de capacidad de extracción, es conveniente conocer si la instalación de la vivienda es óptima.

Por ejemplo, para el caso de la cocina de 15 m² calculado anteriormente (pág. 311 de este catálogo), si la instalación es buena, será suficiente con 450 m³/h de capacidad de extracción, según norma. Si la instalación es algo más deficiente, se recomienda elegir valores superiores: 500 o 550 m³/h.



¡Pregúntanos tus dudas!

En caso de conocer exactamente la instalación de la cocina (tipo de tubo, diámetro, número de codos) se puede calcular la capacidad de extracción real.

Enviando la información a la dirección de correo electrónico consultas.campanas@bshg.com, podemos proporcionarte el valor resultante de capacidad de extracción real de la campana de tu cocina.

Instalación del extractor de encimera Bosch

El nuevo extractor de encimera Bosch te proporciona una gran flexibilidad a la hora de instalarlo. Puedes colocar el motor delante, detrás o incluso hasta a 3 metros de la campana. Puedes elegir entre salida al exterior o en recirculación (siempre y cuando no lo tengas instalado con una placa de gas). Gracias a esta flexibilidad en la instalación, nos permite ganar espacio para almacenar utensilios y optimizar al máximo el espacio en tu cocina.

En aquel caso en el que se instale el extractor de encimera con el motor disociado de la campana, es necesario el set de montaje con el código SAT 17002191, que cuenta con todos los elementos necesarios para conseguir una perfecta instalación y el mejor rendimiento de tu campana. Además, si quieres instalarlo en recirculación tendrás que adquirir el set con el código SAT 17002189.

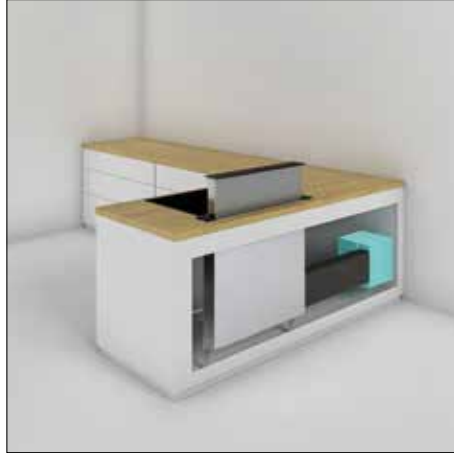

Instalación en recirculación

La recirculación está especialmente indicada para aquellas viviendas con un sistema de ventilación deficiente o sin posibilidad de salida de aire. Todos los modelos pueden instalarse con este sistema, aunque cada tipología de campana necesita una serie de accesorios especiales, los cuales podrás encontrar en la página siguiente. ¿Cuándo se recomienda este tipo de instalación? En aquellos casos en los que la instalación con salida al exterior suponga una pérdida de más del 40%.

Nuevo filtro regenerativo de alta eficiencia

Larga durabilidad y fácil limpieza del filtro. Tan solo tendrás que introducirlo en el interior del horno cada 4 meses durante 2 horas a 200°C, y así conseguirás prolongar su vida útil hasta 10 años. Si tienes instalada tu campana en recirculación, podrás adquirirlo individualmente como repuesto del set de recirculación de alta eficiencia. (No compatible con el extractor de techo).

Set de recirculación tradicional

- ▶ Cada 6 meses hay que cambiarlo.
- ▶ Retiene hasta un 80% de olores.
- ▶ Se coloca entre el filtro de grasa y el motor.

Set de recirculación de alta eficiencia integrado en el tubo telescópico

- ▶ Retiene hasta un 95% de olores.
- ▶ Se coloca tras el motor: o bien directamente o bien atornillado a la pared.
- ▶ Optimiza el rendimiento de extracción y ruido de la campana.

Set de recirculación de alta eficiencia

- ▶ Retiene hasta un 95% de olores.
- ▶ Se coloca tras el motor.
- ▶ Puede ir directamente a techo.
- ▶ Optimiza el rendimiento de extracción y ruido de la campana.

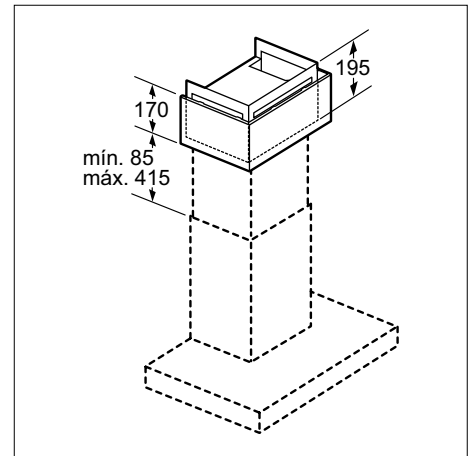
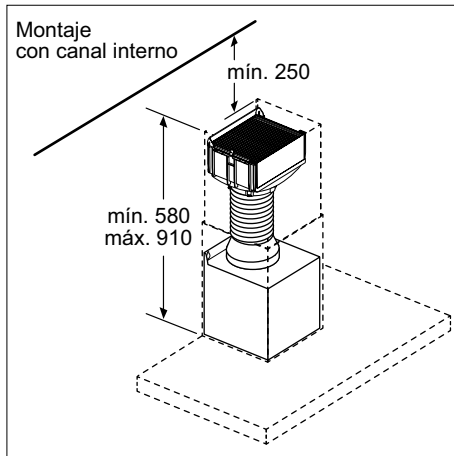
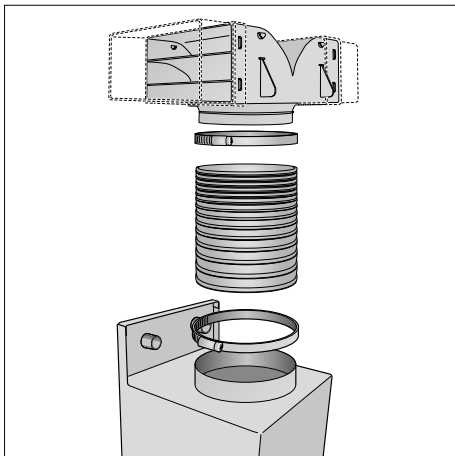

¿Qué accesorio es compatible con mi campana Bosch?

Tipología campana	VIB	EAN	Precio de referencia	Descripción	Compatibilidad
Extractor de encimera	Código SAT 17002189			Set de recirculación de alta eficiencia regenerativo.	DDD96AM60
	Código SAT 17002191			Set de montaje motor exterior.	DDD96AM60
	Código SAT 00571648			Tubo para la conexión con el motor exterior (medida: 222 x 89 cm).	DDD96AM60
Extractor de techo	DSZ5300	4242002720807	250 €	Set de recirculación de alta eficiencia.	DID09T951
Campanas isla	DHZ5385	4242002633879	60 €	Set de recirculación tradicional.	DIB091U51, DIB098E50, DIB097A50
	DSZ6230	4242002755380	220 €	Set de recirculación de alta eficiencia.	DIB091U51, DIB098E50, DIB097A50
	DZZ0XX0P0	4242002966540	150 €	Filtro de alta eficiencia regenerativo (repuesto para el set de alta eficiencia).	Repuesto del filtro del set de recirculación de alta eficiencia DSZ6230.
	DHZ1246	4242002634012	215 €	Tubo telescópico pared 1,1 m.	DIB091U51 DIB098E50, DIB097A50. Es necesario instalarlo con el anclaje DHZ1251.
	DHZ1251*	4242002510217	80 €	Anclaje compatible con el tubo telescópico pared 1,1 m.	Necesario instalar con el accesorio DHZ1246.
	DHZ1256	4242002634029	290 €	Tubo telescópico pared 1,6 m.	DIB091U51, DIB098E50, DIB097A50. Es necesario instalarlo con el anclaje DHZ1253.
	DHZ1253*	4242002510231	130 €	Anclaje compatible con el tubo telescópico pared 1,6 m.	Necesario instalar con el accesorio DHZ1256.
Campanas verticales e inclinadas	DWZ0AF0T0	4242002966434	70 €	Set de recirculación tradicional (instalación sin conducto).	DWF97RV60, DWF97RV20
	DWZ0AF0R0	4242002966410	200 €	Set de recirculación regenerativo (instalación sin conducto).	DWF97RV60, DWF97RV20
	DWZ0AK0T0	4242002966496	70 €	Set de recirculación tradicional (instalación sin conducto).	DWK98PR60, DWK98PR20, DWK98JQ60, DWK98JQ20, DWK97IM60, DWK97IM20, DWK87BM60, DWK67IM60, DWK67IM20
	DWZ0AK0R0	4242002966472	200 €	Set de recirculación regenerativo (instalación sin conducto).	DWK98PR60, DWK98PR20, DWK98JQ60, DWK98JQ20, DWK97IM60, DWK97IM20, DWK87BM60, DWK67IM60, DWK67IM20
	DWZ0AX5K0	4242002966519	120 €	Tubo telescópico pared 1 m.	DWF97RV60, DWF97RV20, DWK98PR60, DWK98PR20, DWK98JQ60, DWK98JQ20, DWK97IM60, DWK97IM20, DWK87BM60, DWK67IM60, DWK67IM20
	DWZ0AX5L0	4242002966526	170 €	Tubo telescópico pared 1,5 m.	DWF97RV60, DWF97RV20, DWK98PR60, DWK98PR20, DWK98JQ60, DWK98JQ20, DWK97IM60, DWK97IM20, DWK87BM60, DWK67IM60, DWK67IM20
Campanas decorativas	DHZ5345	4242002633824	60 €	Set de recirculación tradicional.	DWB091K50, DWB098J50, DWB091U50, DWB128E51, DWB098E51, DWB097E51, DWB097A50
	DHZ5325	4242002633800	60 €	Set de recirculación tradicional.	DWB077A50, DWB067A50
	DWZ0DX0U0	4242005054046	55 €	Set de recirculación tradicional.	DWB97FM50, DWB97IM50, DWB77IM50, DWB67IM50, DWQ96DM50, DWQ66DM50, DWB96BC50, DWB76BC50, DWB66BC50
	DHZ5275	4242002713984	60 €	Set de recirculación tradicional.	DWP96BC50, DWP76BC50, DWP66BC50
	DSZ6240	4242002755366	170 €	Set de recirculación de alta eficiencia.	DWB091K50, DWB098J50, DWB091U50, DWB128E51, DWB098E51, DWB097E51, DWB097A50
	DSZ6200	4242002755328	170 €	Set de recirculación de alta eficiencia.	DWB077A50, DWB067A50, DWB97FM50, DWB97IM50, DWB77IM50, DWB67IM50, DWQ96DM50, DWQ66DM50, DWB96BC50, DWB76BC50, DWB66BC50
	DWZ0XX0I0	4242005054046	80 €	Set de recirculación de alta eficiencia integrado.	DWB97FM50, DWB97IM50, DWB77IM50, DWB67IM50, DWQ96DM50, DWQ66DM50, DWB96BC50, DWB76BC50, DWB66BC50
	DZZ0XX0P0	4242002966540	150 €	Filtro de alta eficiencia regenerativo (repuesto para el set de alta eficiencia).	Repuesto del filtro del set de recirculación de alta eficiencia DWZ0XX0I0, DSZ6200, DSZ6240
	DHZ1223	4242002633954	160 €	Tubo telescópico pared 1 m.	DWB091K50, DWB098J50, DWB091U50, DWB128E51, DWB098E51, DWB097E51, DWB097A50
	DHZ1225	4242002502953	130 €	Tubo telescópico pared 1 m.	DWB077A50, DWB067A50, DWB97FM50, DWB97IM50, DWB77IM50, DWB67IM50, DWQ96DM50, DWQ66DM50, DWB96BC50, DWB76BC50, DWB66BC50
	DHZ1233	4242002633978	200 €	Tubo telescópico pared 1,5 m.	DWB091K50, DWB098J50, DWB091U50, DWB128E51, DWB098E51, DWB097E51, DWB097A50
	DHZ1235	4242002503004	170 €	Tubo telescópico pared 1,5 m.	DWB077A50, DWB067A50, DWB97FM50, DWB97IM50, DWB77IM50, DWB67IM50, DWQ96DM50, DWQ66DM50, DWB96BC50, DWB76BC50, DWB66BC50
	DHZ1234	4242002503981	100 €	Tubo telescópico pared 0,75 m.	DWP96BC50, DWP76BC50, DWP66BC50
	DHZ1224	4242002503974	90 €	Tubo telescópico pared 0,5 m.	DWP96BC50, DWP76BC50, DWP66BC50
	Campanas telescópicas y módulos de integración	DSZ4565	4242002882314	45 €	Set de recirculación tradicional.
DSZ4683		4242002966205	150 €	Set de recirculación de alta eficiencia.	DFS097K50, DFS067K50, DFS067A50, DHL885C, DHL785C, DHL585B
DHZ2600		4242002794761	20 €	Set de recirculación tradicional.	DFT63AC50
DHZ5605		4242002821818	80 €	Set de recirculación tradicional.	DHL885C, DHL785C, DHL585B
DSZ4920		4242002882475	50 €	Accesorio para instalar en mueble de 90 cm.	DFS097K50
DSZ4656		4242002882376	65 €	Frontal negro.	DFS067A50
DSZ4652		4242002882338	65 €	Frontal blanco.	DFS067A50
DSZ4960		4242002882529	150 €	Accesorio para ocultar campana telescópica de 90 cm.	DFS097K50
DSZ4660		4242002882390	140 €	Accesorio para ocultar campana telescópica de 60 cm.	DFS067K50, DFS067A50

*Soporte para techo en instalaciones de isla forjado.

Una buena instalación de tu campana es lo más importante

Una buena instalación

Para tener una campana perfectamente instalada y a pleno rendimiento, hay que tener en cuenta que si se da alguno de los siguientes puntos menor será el caudal de la campana y, por tanto, disminuirá la capacidad de extracción y mayor el nivel de ruido:

- ▶ Cuanto más largas y rugosas sean las tuberías.
- ▶ Cuantos más codos y menor diámetro tengan los conductos utilizados.
- ▶ Cuanto más cerca de la salida de la campana esté la reducción de diámetro de la tubería.

A la hora de consultar en los catálogos los valores de capacidad de extracción, es conveniente conocer si la instalación de la vivienda es óptima o, por el contrario, algo deficiente. Por ejemplo, para el caso de la cocina de 15 m² calculado anteriormente (pág. 311 de este catálogo), en el caso de una buena instalación, será suficiente con 450 m³/h de capacidad de extracción, según norma, mientras que si la instalación es algo más deficiente se recomienda elegir valores superiores 500 o 550 m³/h. En caso de conocer exactamente la instalación de la cocina (tipo de tubo, diámetro, número de codos) se puede calcular la capacidad de extracción real.

Para conseguir que la instalación sea perfecta, ofrecemos accesorios de tubos lisos de PVC de 150 mm de diámetro, con los que se puede realizar una configuración estándar de instalación.

Enviando la información a la dirección de correo electrónico

consultas.campanas@bshg.com,

podemos proporcionar el valor resultante de capacidad de extracción real de la campana de tu cocina.

Válvula antirretorno

Gracias a esta válvula, el aire circula hacia el exterior con una pérdida de presión mínima e impide que circule en sentido contrario. De esta forma, cuando la campana está apagada, la válvula se cierra evitando que pasen humos al interior de la cocina y mientras la campana está en funcionamiento la válvula permanece abierta. Ofrecemos en la práctica totalidad de las campanas la válvula antirretorno incluida. Para aquellos modelos en los que no está incluida se puede adquirir este accesorio a través del Servicio Técnico Oficial.

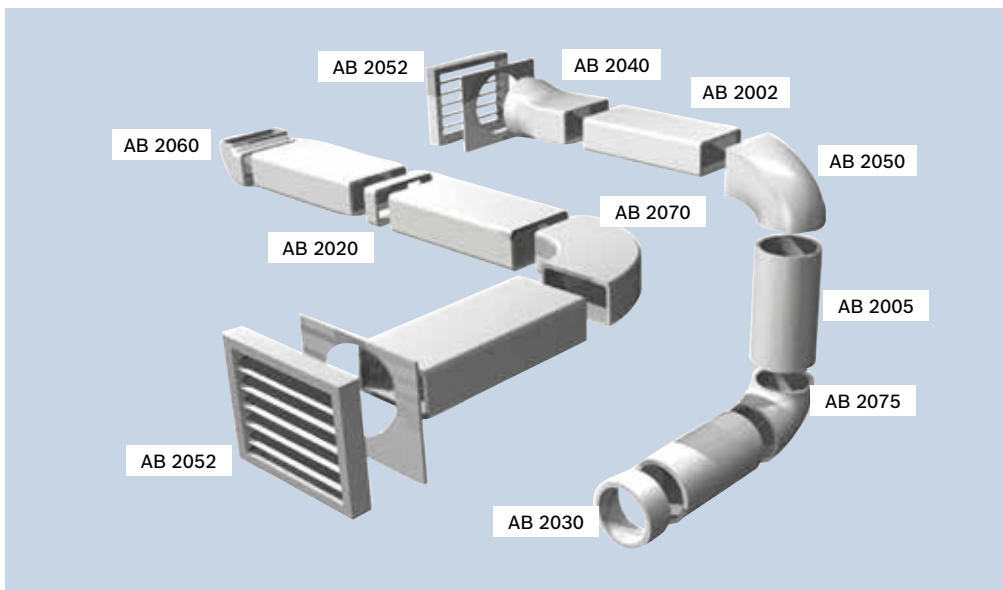

	AB2005 EAN: 4242006155568 Precio de referencia: 20 €	Conducto de evacuación de aire. Ø 150 mm. Longitud: 1.500 mm.
	AB2002 EAN: 4242006155551 Precio de referencia: 20 €	Conducto de evacuación de aire. 90 x 180 mm. Longitud: 1.500 mm.
	AB2030 EAN: 4242006155605 Precio de referencia: 15 €	Conector para conducto de evacuación de aire de Ø 150 mm.
	AB2020 EAN: 4242006155599 Precio de referencia: 15 €	Conector para conducto de evacuación de aire de 90 x 180 mm.
	AB2075 EAN: 4242006155575 Precio de referencia: 20 €	Conector en ángulo de 90° para unir conductos de evacuación de aire de Ø 150 mm.
	AB2050 EAN: 4242006155582 Precio de referencia: 20 €	Conector mixto en ángulo de 90° para unir conductos de evacuación de aire de Ø 150 mm con conductos de 90 x 180 mm.
	AB150 EAN: 4242006155612 Precio de referencia: 40 €	Silenciador en aluminio para instalar como conducto de evacuación de aire de Ø 150 mm. Longitud: 500 mm.
	AB2040 EAN: 4242006177324 Precio de referencia: 20 €	Conector mixto recto para unir conductos de evacuación de aire de Ø 150 mm con conductos de 90 x 180 mm.
	AB2060 EAN: 4242006177331 Precio de referencia: 20 €	Conector en ángulo de 90° para unir conductos de evacuación de aire de 90 x 180 mm.
	AB2070 EAN: 4242006177348 Precio de referencia: 20 €	Conector en ángulo de 90° para unir conductos de evacuación de aire de 90 x 180 mm.
	AB2052 EAN: 4242006177355 Precio de referencia: 15 €	Rejilla salida al exterior. Ø 150 mm.
	AD752070 EAN: 4242006189631 Precio de referencia: 40 €	Retenedor de agua de condensación para tubos de Ø 150 mm.

Glosario

Electrónica y funciones

Control electrónico

Diseño de fácil uso y limpieza. Según modelo, puede incorporar múltiples funciones como el PerfectAir Sensor, la desconexión automática temporizada, el indicador electrónico de saturación de filtros antigrasa y de carbón activo y la iluminación regulable en intensidad con encendido y apagado gradual.

Desconexión automática temporizada

Elimina olores residuales de cocinar y apaga la campana automáticamente, transcurrido un tiempo determinado.

DirectControl

Sus sensores de control quedan integrados en el frontal, formando una superficie totalmente plana que permite una fácil y cómoda limpieza. Puedes acceder directamente a todas sus funciones que se seleccionan con un solo dedo.

Función control placa-campana

Gracias a esta prestación podrás controlar la placa y la campana directamente desde la placa. Una vez establecida la conexión entre ambos, bien a través de la app Home Connect o directamente entre ellos, el modo automático queda establecido. Es decir, solo tendrás que preocuparte de seleccionar la potencia de la placa deseada y la campana adaptará el nivel de potencia necesario y preciso en cada momento en función de la cantidad de humo y olores de cada momento.

Indicador electrónico de saturación de filtro antigrasa

El indicador electrónico de saturación de filtros avisa, mediante una señal acústica y/o visual, de la necesidad de lavar los filtros los filtros de aluminio.

Indicador electrónico de saturación de filtro de carbón activo

Avisa mediante una señal acústica y/o visual, de la necesidad de cambiar los filtros de carbón activo en caso de funcionamiento en recirculación.

PerfectAir Sensor

Sensor ubicado en la salida de aire del motor, que mide la densidad y la calidad del humo. Permite tener en la campana un modo de funcionamiento automático, unido al motor con regulación electrónica y velocidad variable, permite que el nivel de extracción de la campana se adapte, según las necesidades del momento, de forma progresiva y lineal.

TouchControl

La electrónica integrada en la superficie del filtro es de fácil manejo y limpieza. Incorpora múltiples funciones como la desconexión automática temporizada, indicador electrónico de saturación de filtros antigrasa y de carbón activo e iluminación regulable en intensidad.

Equipamiento

Filtros de acero inoxidable

Filtro de aluminio multicapa recubierto por una superficie de acero inoxidable. Gracias a su diseño retiene altos niveles de grasa. Se puede lavar en el lavavajillas, obteniendo unos resultados de limpieza perfectos. De esta manera, se garantiza un perfecto rendimiento de tu campana.

Filtros Premium de aspiración perimetral

Exclusivo diseño compuesto por filtros de aluminio multicapa y por módulos de aspiración perimetral, que consiguen una perfecta retención de grasa. Se pueden lavar en el lavavajillas, obteniendo unos resultados de limpieza perfectos. Gracias a su exclusivo sistema de cierre "push", permite quitarlos y ponerlos fácilmente.

Iluminación LED

Iluminación agradable, clara y funcional. Dura toda la vida útil de tu campana. Junto con el motor EcoSilence, consiguen ahorrar hasta un 80% de energía**.

Interior blindado

Su aerodinámico diseño interior permite optimizar la extracción de aire. No deja a la vista ni cables ni aristas garantizando una limpieza más fácil y segura. Al encontrarse el motor cubierto, se alarga su vida útil.

Motor EcoSilence con 10 años de garantía*

El motor EcoSilence es muy eficiente y silencioso. En combinación con la iluminación LED ahorra hasta un 80% de energía**.

*La garantía incluye el coste del motor en caso de avería.

**En comparación con un motor convencional e iluminación halógena.

Planos de instalación

Extractor de techo

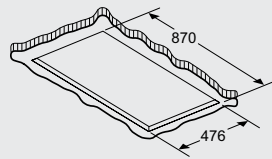
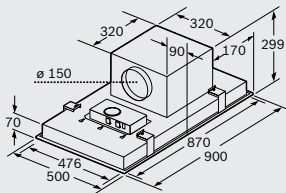

Para fijar la campana extractora se requiere una estructura inferior apta y resistente. No montar el aparato directamente sobre tablas de yeso o materiales ligeros similares.

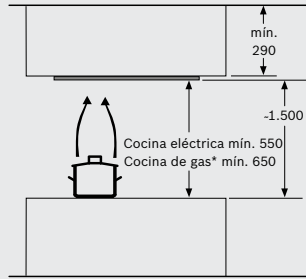

* desde el borde superior de la parrilla

DID09T951

Dimensiones en mm

Extractor de encimera

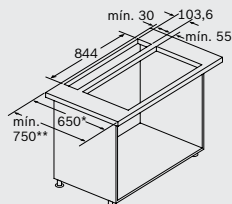
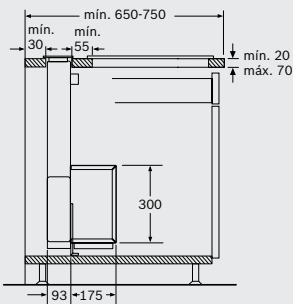

El uso con cocina de gas solo es posible en la salida de aire al exterior. Potencia máxima total: 13,4 kW.
* profundidad de 650 mm solo en combinación con placas estrechas.
** mín. 750 mm para placas con 500 mm de profundidad del hueco.

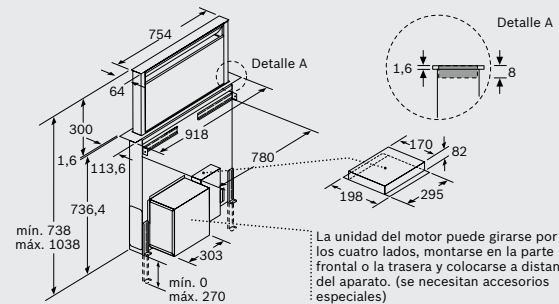

La unidad del motor puede girarse por los cuatro lados, montarse en la parte frontal o la trasera y colocarse a distancia del aparato. (se necesitan accesorios especiales)

DDD96AM60

Dimensiones en mm

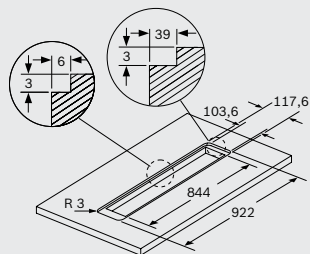

Para el montaje enrasado en encimeras de piedra y de granito

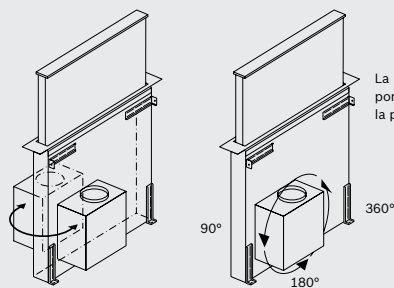

La unidad del motor puede girarse por los cuatro lados y montarse en la parte frontal o en la parte trasera.

La unidad del motor se puede montar con una distancia máxima de 3 m hasta el aparato. (se necesitan accesorios especiales).

DDD96AM60 (continuación)

Dimensiones en mm

Campanas isla

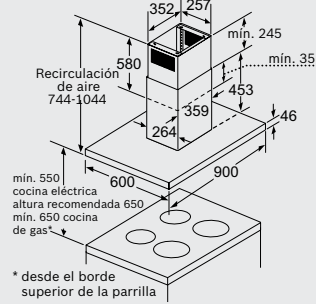

* desde el borde superior de la parrilla

DIB091U51, DIB098E50

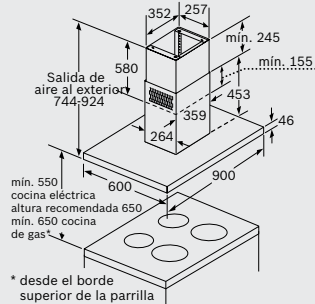

* desde el borde superior de la parrilla

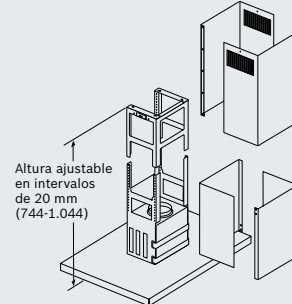

Altura ajustable en intervalos de 20 mm (744-1.044)

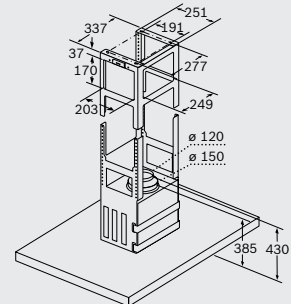

Dimensiones en mm

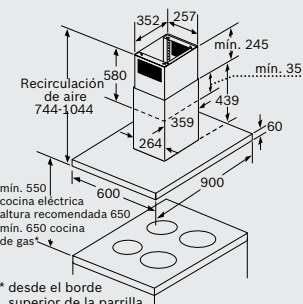

* desde el borde superior de la parrilla

DIB097A50

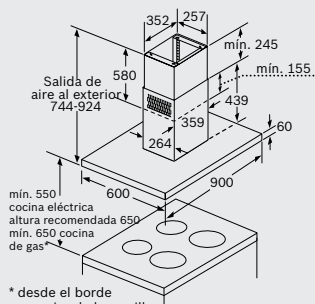

* desde el borde superior de la parrilla

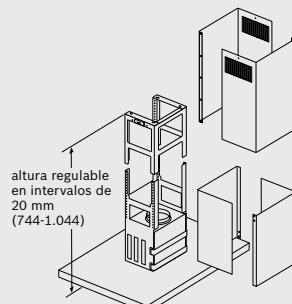

altura regulable en intervalos de 20 mm (744-1.044)

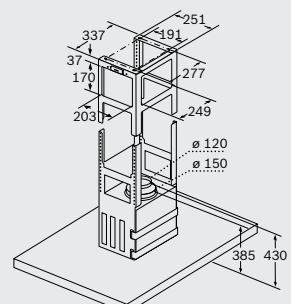

Dimensiones en mm

Campanas verticales de pared

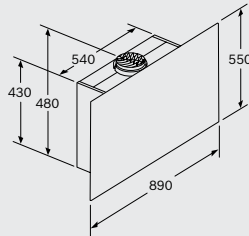
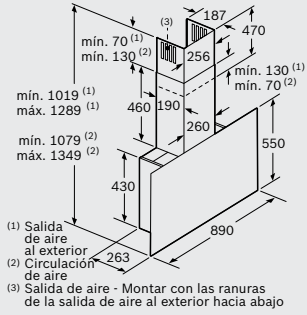

Aparato en recirculación de aire sin canal
Será necesario un juego de recirculación de aire

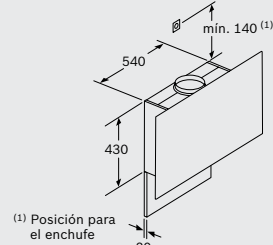

(1) Posición para el enchufe
Tener en cuenta el grosor máximo de la pared trasera.



DWF97RV20, DWF97RV60

Dimensiones en mm

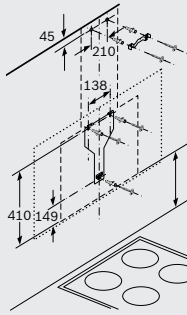

Cocina eléctrica min. 450*
Cocina de gas no permitida
* desde el borde superior de la parrilla

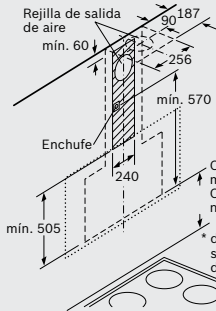

Cocina eléctrica min. 450*
Cocina de gas no permitida
* desde el borde superior de la parrilla

DWF97RV20, DWF97RV60 (continuación)

Dimensiones en mm

Campanas inclinadas de pared

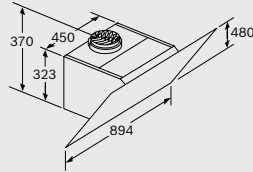
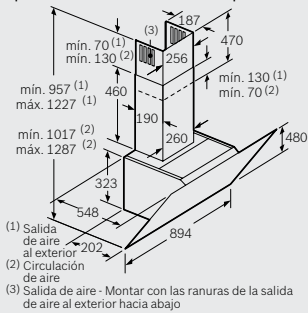

Aparato en recirculación de aire sin canal
Será necesario un juego de recirculación de aire

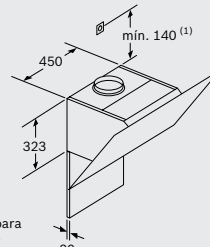

(1) Posición para el enchufe
Tener en cuenta el grosor máximo de la pared trasera.

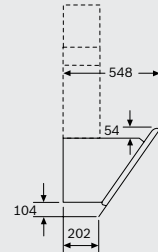

DWK98PR20, DWK98PR60

Dimensiones en mm

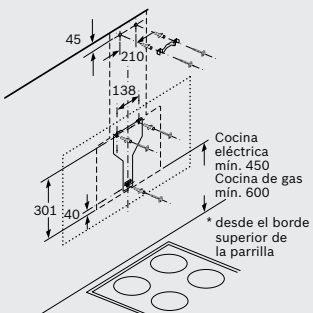

Cocina eléctrica min. 450
Cocina de gas min. 600
* desde el borde superior de la parrilla

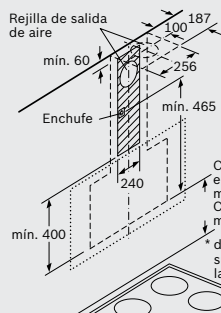

Cocina eléctrica min. 450
Cocina de gas min. 600
* desde el borde superior de la parrilla

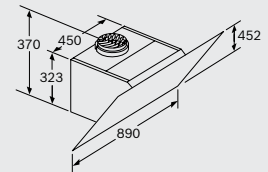
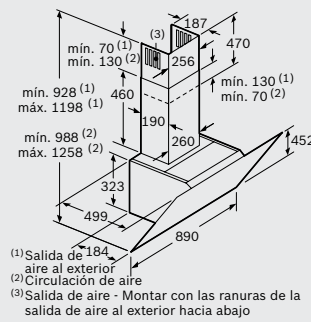

Aparato en recirculación de aire sin canal.
Será necesario un juego de recirculación de aire

DWK98PR20, DWK98PR60 (continuación)

DWK98JQ60, DWK98JQ20

Dimensiones en mm

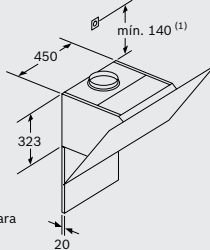

(1) Posición para el enchufe
Tener en cuenta el grosor máximo de la pared trasera.

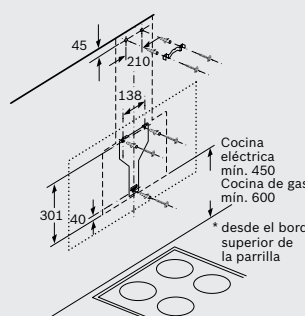
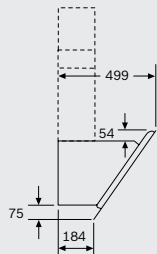

Cocina eléctrica min. 450
Cocina de gas min. 600
* desde el borde superior de la parrilla

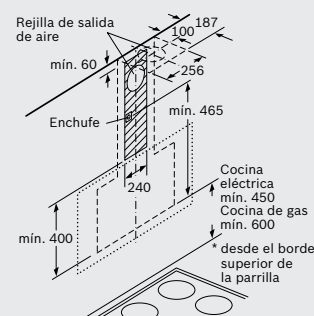

Cocina eléctrica min. 450
Cocina de gas min. 600
* desde el borde superior de la parrilla

DWK98JQ60, DWK98JQ20 (continuación)

Dimensiones en mm

Planos de instalación

Campanas inclinadas de pared

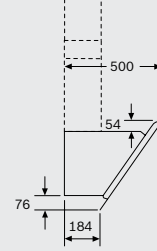
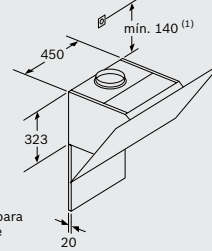
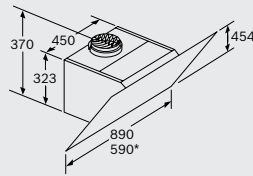
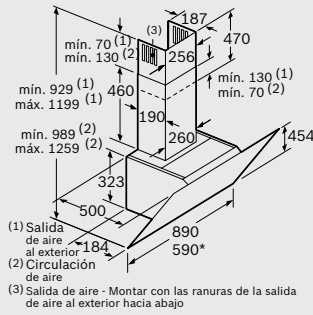

DWK97IM20, DWK97IM60, DWK67IM20*, DWK67IM60*

Dimensiones en mm

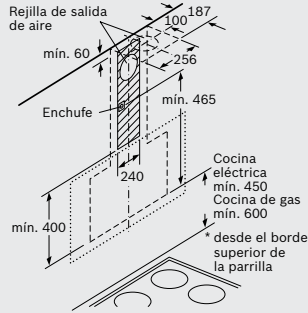
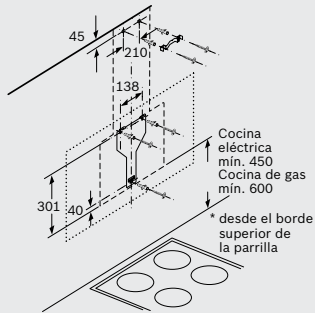

DWK97IM20, DWK97IM60, DWK67IM20*, DWK67IM60* (continuación)

Dimensiones en mm

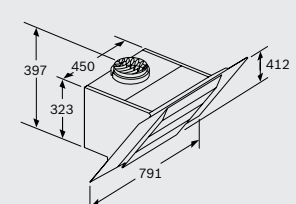
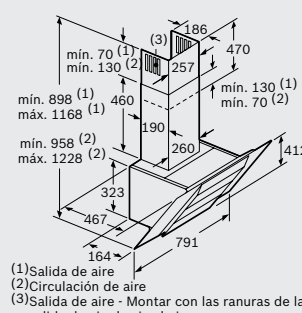

Aparato en recirculación de aire sin canal. Será necesario un juego de recirculación de aire.

DWK87BM60

Dimensiones en mm

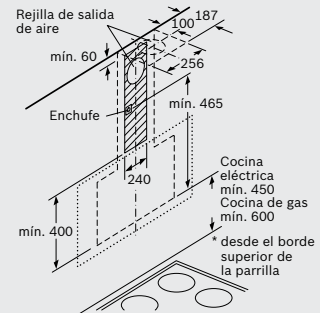
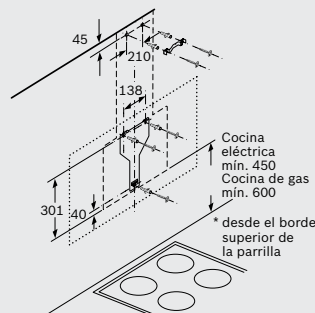
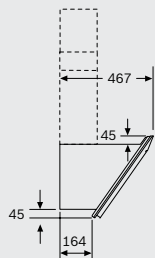
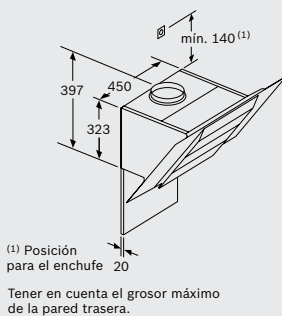

DWK87BM60 (continuación)

Dimensiones en mm

Campanas decorativas de pared

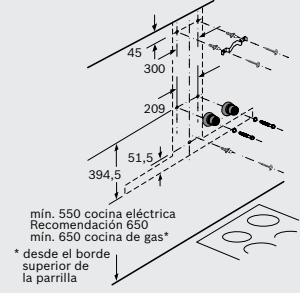
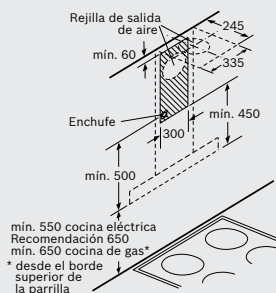
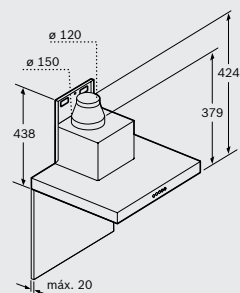
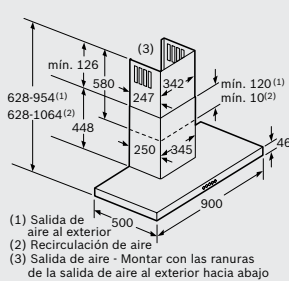

DWB091K50, DWB098J50

Dimensiones en mm

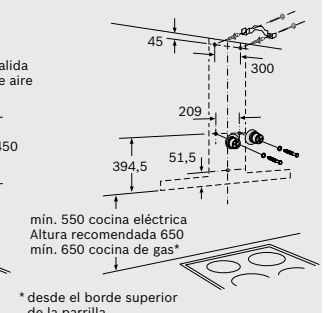
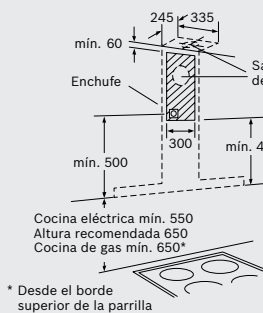
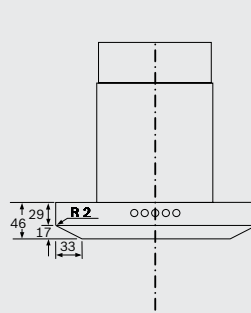
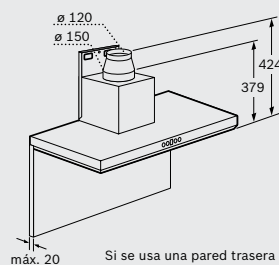
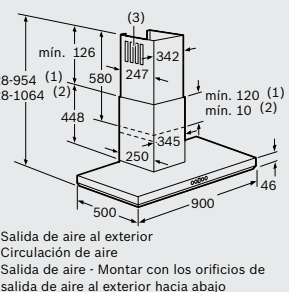

DWB091U50, DWB098E51, DWB097E51

Dimensiones en mm

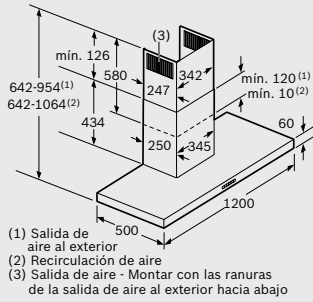

- (1) Salida de aire al exterior
- (2) Recirculación de aire
- (3) Salida de aire - Montar con las ranuras de la salida de aire al exterior hacia abajo

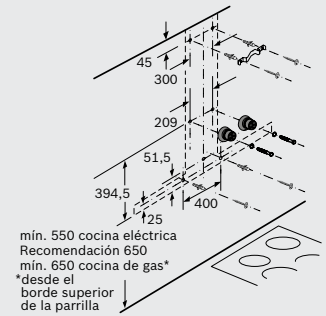
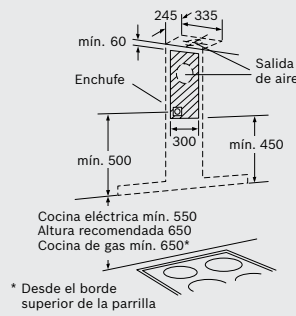
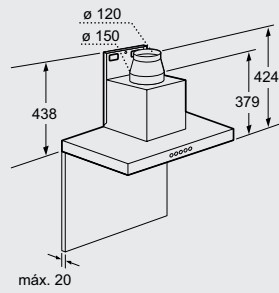

- min. 550 cocina eléctrica
- Recomendación 650
- min. 650 cocina de gas*
- * desde el borde superior de la parrilla

Dimensiones en mm

DWB128E51

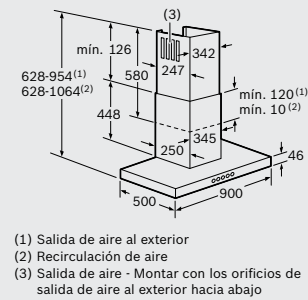

- (1) Salida de aire al exterior
- (2) Recirculación de aire
- (3) Salida de aire - Montar con los orificios de salida de aire al exterior hacia abajo

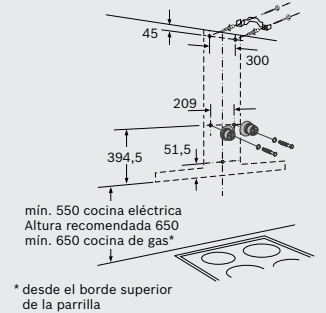
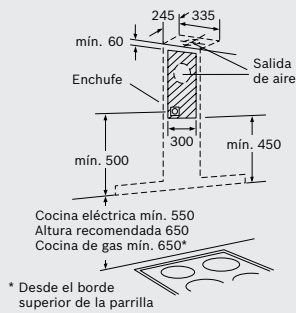
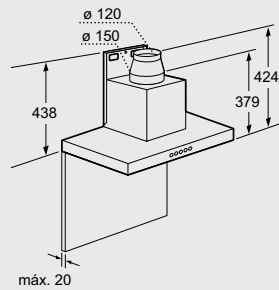

- min. 550 cocina eléctrica
- Altura recomendada 650
- min. 650 cocina de gas*
- * desde el borde superior de la parrilla

Dimensiones en mm

DWB097A50

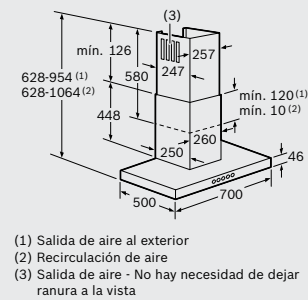

- (1) Salida de aire al exterior
- (2) Recirculación de aire
- (3) Salida de aire - No hay necesidad de dejar ranura a la vista

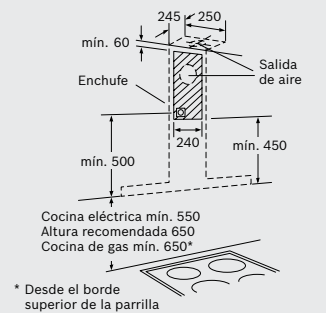
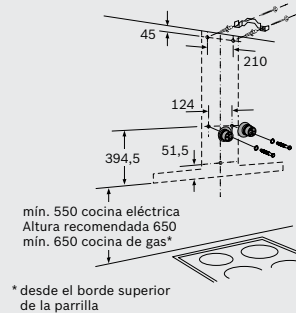
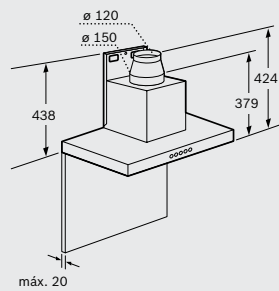

- min. 550 cocina eléctrica
- Altura recomendada 650
- min. 650 cocina de gas*
- * Desde el borde superior de la parrilla

Dimensiones en mm

DWB077A50

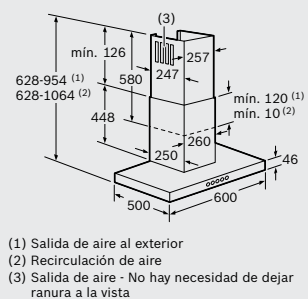

- (1) Salida de aire al exterior
- (2) Recirculación de aire
- (3) Salida de aire - No hay necesidad de dejar ranura a la vista

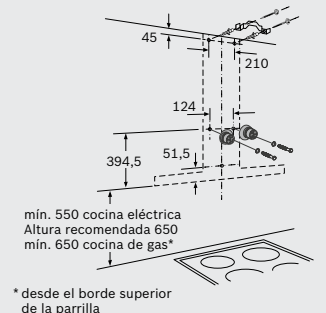
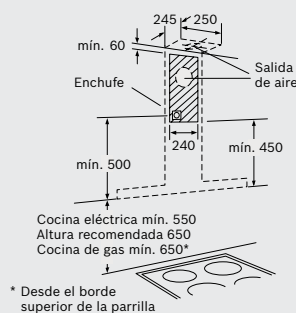
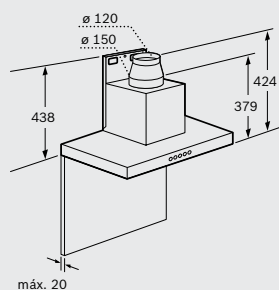

- min. 550 cocina eléctrica
- Altura recomendada 650
- min. 650 cocina de gas*
- * desde el borde superior de la parrilla

Dimensiones en mm

DWB067A50

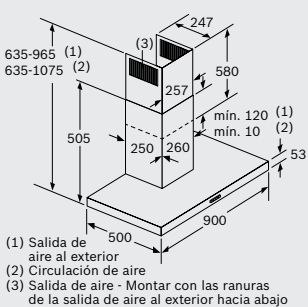

- (1) Salida de aire al exterior
- (2) Circulación de aire
- (3) Salida de aire - Montar con las ranuras de la salida de aire al exterior hacia abajo

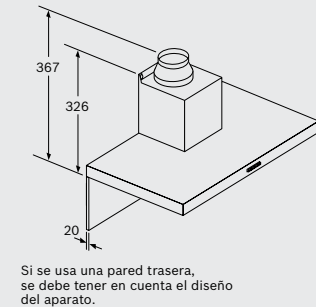

Si se usa una pared trasera, se debe tener en cuenta el diseño del aparato.

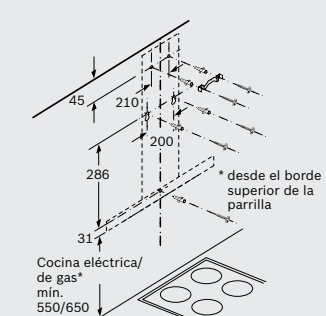
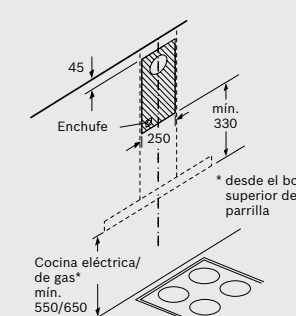

- Cocina eléctrica/ de gas*
- min. 550/650
- * desde el borde superior de la parrilla

Dimensiones en mm

DWB97FM50, DWB97IM50, DWB96BC50

Planos de instalación

Campanas decorativas de pared

(1) Salida de aire al exterior
(2) Circulación de aire
(3) Salida de aire - Montar con las ranuras de la salida de aire al exterior hacia abajo

Si se usa una pared trasera, se debe tener en cuenta el diseño del aparato.

Cocina eléctrica/ de gas* min. 550/650

Dimensiones en mm

(1) Salida de aire al exterior
(2) Circulación de aire
(3) Salida de aire - Montar con las ranuras de la salida de aire al exterior hacia abajo

Si se usa una pared trasera, se debe tener en cuenta el diseño del aparato.

Cocina eléctrica/ de gas* min. 550/650

Dimensiones en mm

(1) Salida de aire al exterior
(2) Circulación de aire
(3) Salida de aire - Montar con las ranuras de la salida de aire al exterior hacia abajo

Si se usa una pared trasera, se debe tener en cuenta el diseño del aparato.

Cocina eléctrica/ de gas* min. 550/650

Dimensiones en mm

Si se usa una pared trasera, se debe tener en cuenta el diseño del aparato.

Cocina eléctrica/ de gas* min. 550/650

Dimensiones en mm

Sets de alta eficiencia

Dimensiones en mm

Dimensiones en mm

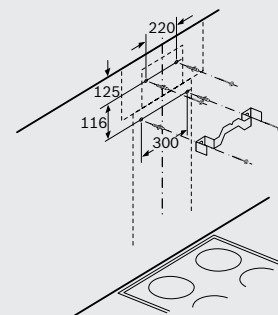
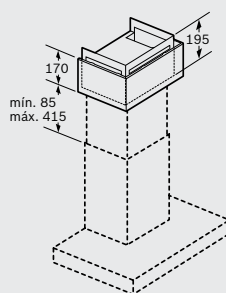
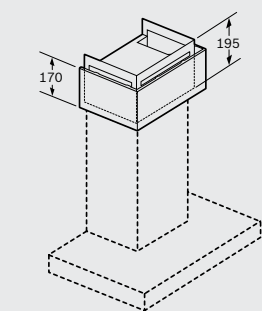
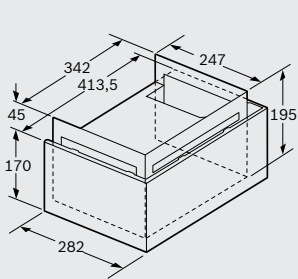

DSZ6240

Dimensiones en mm

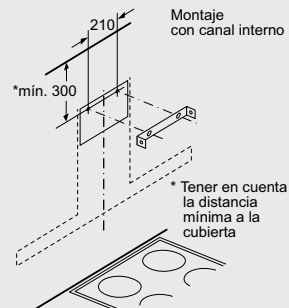
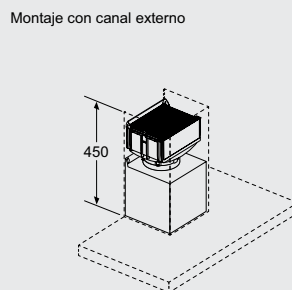
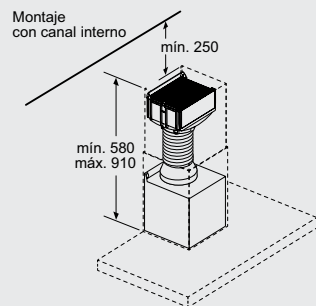
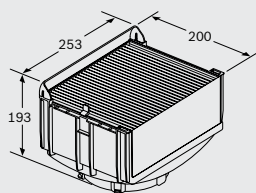

DWZ0XX010

Dimensiones en mm

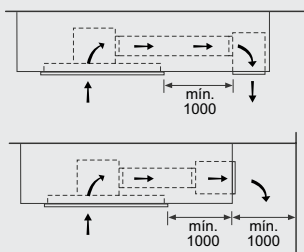
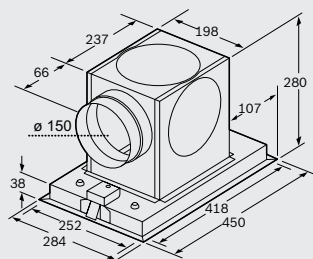

DSZ5300

Dimensiones en mm

Campanas integrables

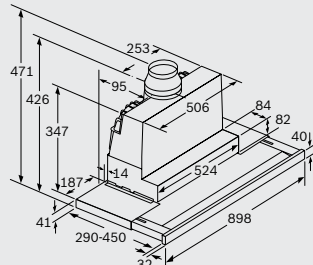

La adaptación de la profundidad de la guía del filtro es posible hasta 29 mm

DFS097K50

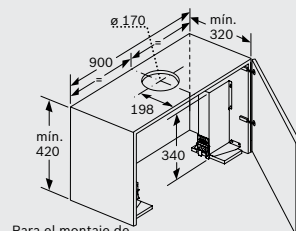
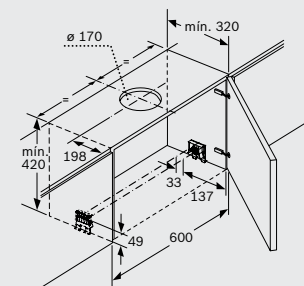

Para el montaje de la campana telescópica de 90 cm en un armario superior de 90 cm de anchura, es necesario un juego de montaje. Ambas escuadras de montaje se atornillan al mueble a derecha e izquierda. Montaje según plantilla.

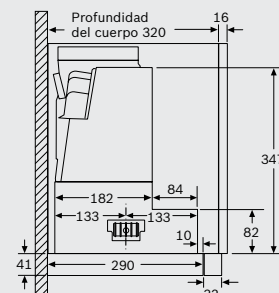

Dimensiones en mm

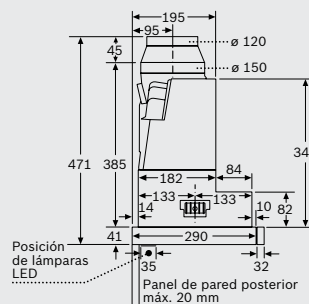
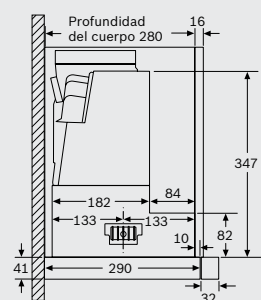
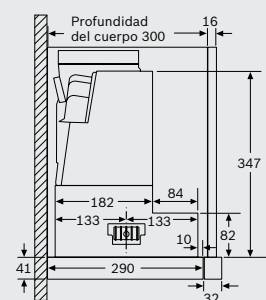

DFS097K50 (continuación)

Dimensiones en mm

Planos de instalación

Campana integrable

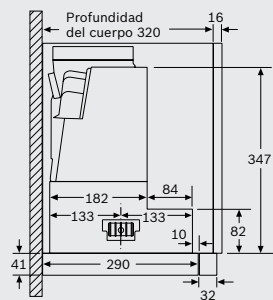
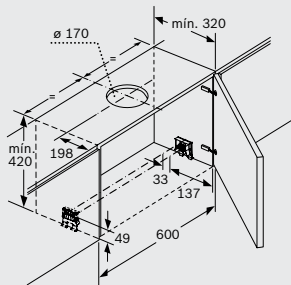
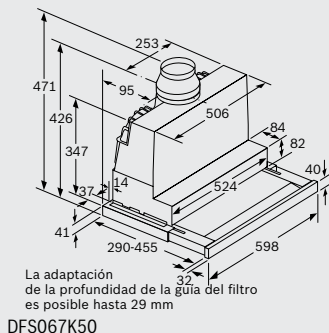

Dimensiones en mm

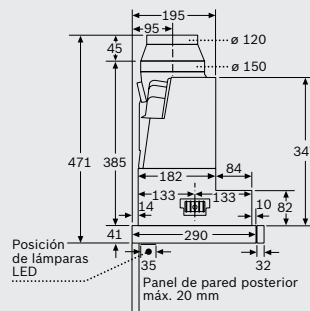
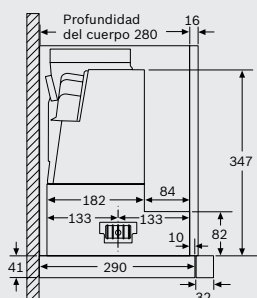
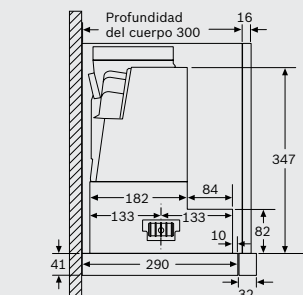

Dimensiones en mm

DFS067K50 (continuación)

Campanas telescópicas

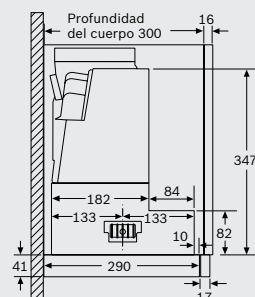
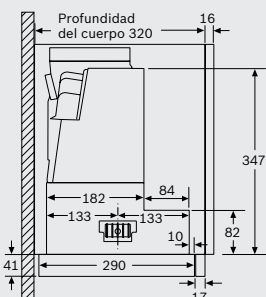
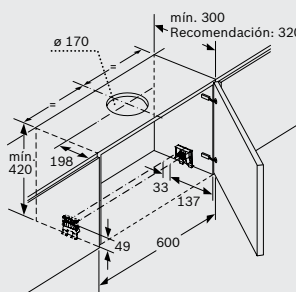
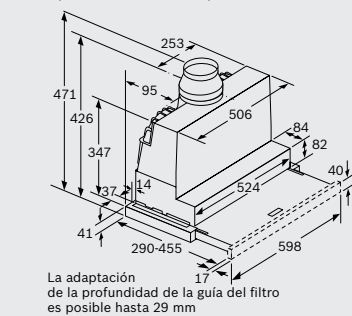

Dimensiones en mm

DFS067A50

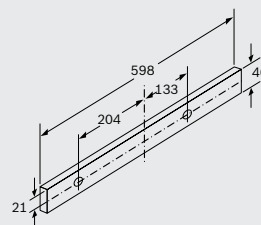
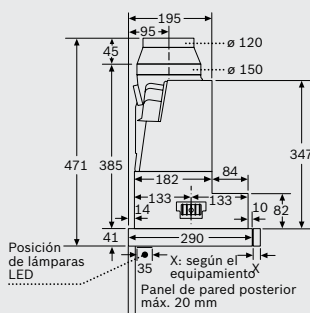
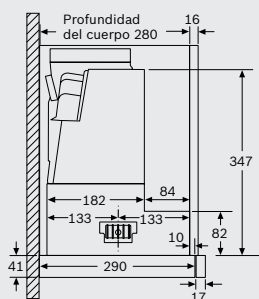

Dimensiones en mm

DFS067A50 (continuación)

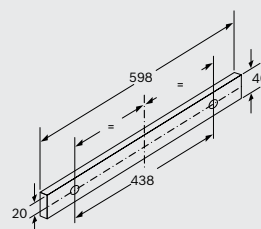
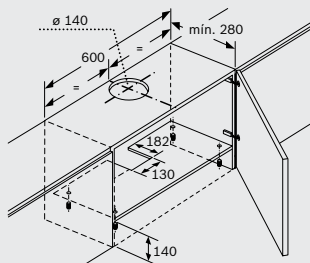
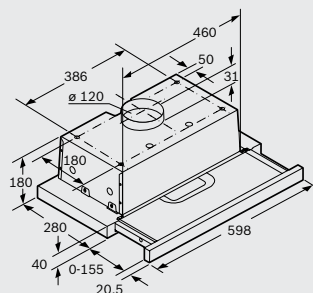

Dimensiones en mm

Campana convencional

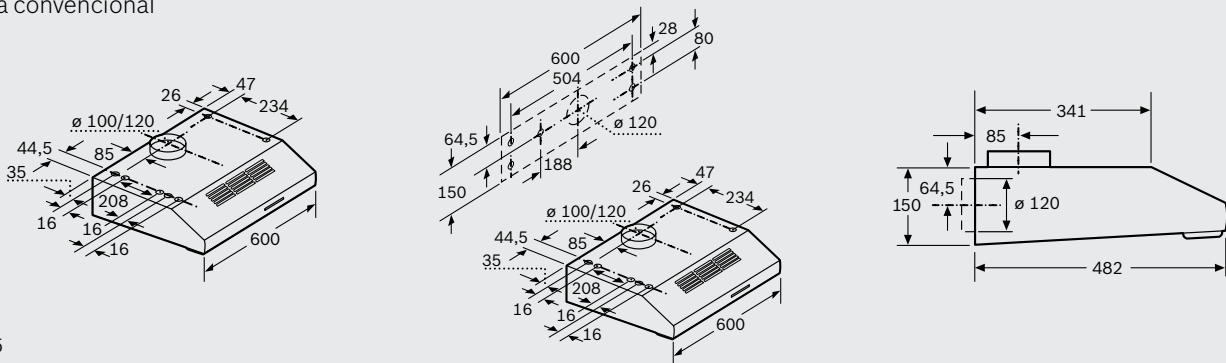

DUL63CC55

Dimensiones en mm

Módulos de extracción integrables

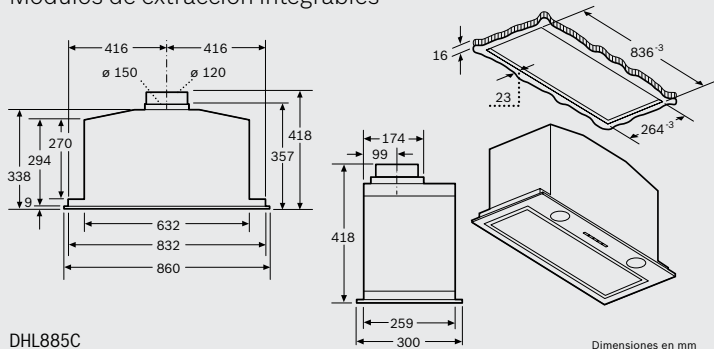

DHL885C

Dimensiones en mm

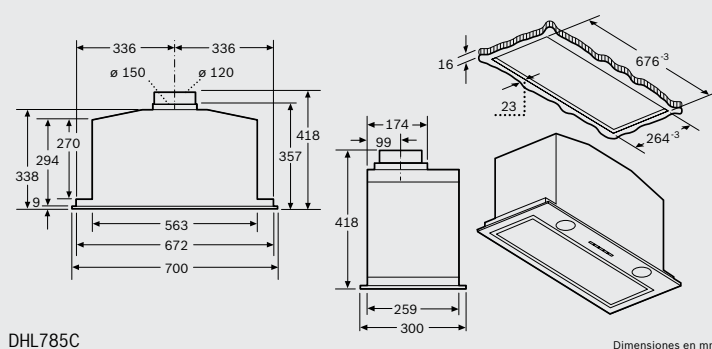

DHL785C

Dimensiones en mm

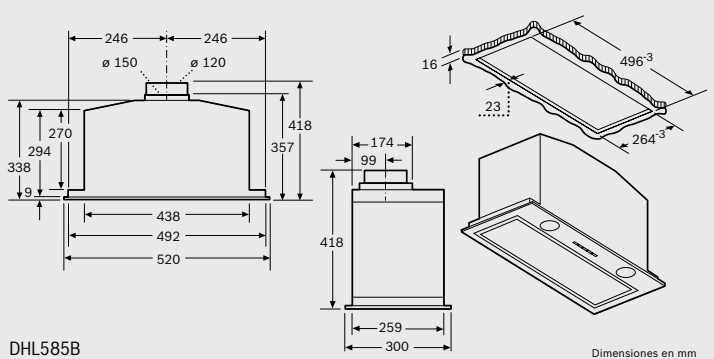

DHL585B

Dimensiones en mm

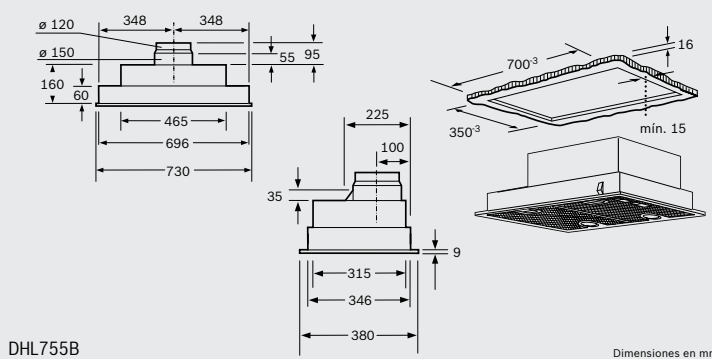

DHL755B

Dimensiones en mm

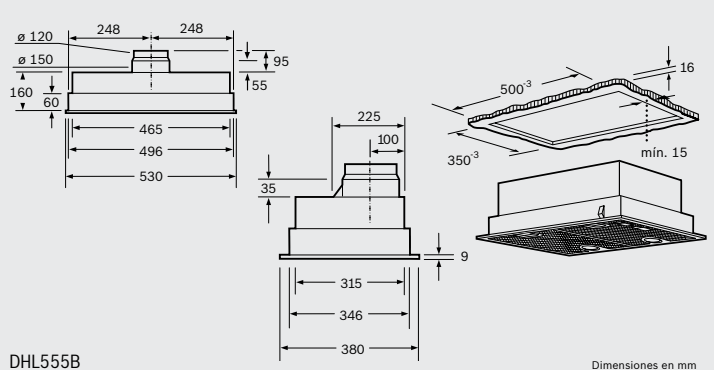

DHL555B

Dimensiones en mm

Planos de instalación

Accesorios

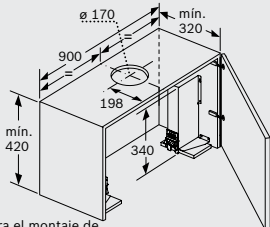

Para el montaje de la campana telescópica de 90 cm en un armario superior de 90 cm de anchura, es necesario un juego de montaje. Ambas escuadras de montaje se atornillan al mueble a derecha e izquierda. Montaje según plantilla.

DSZ4920

Dimensiones en mm

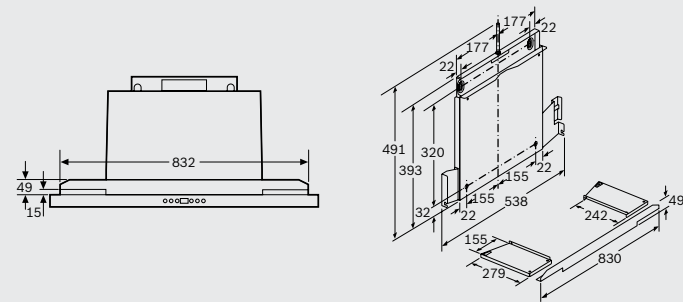

DSZ4960

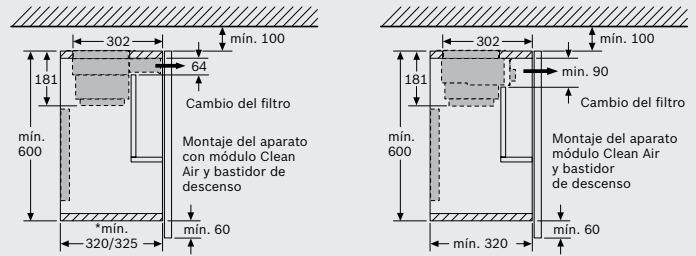

* Ver tabla de combinaciones

Dimensiones en mm

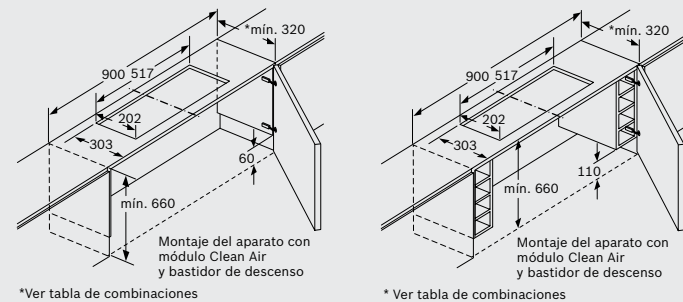

DSZ4960 (continuación)

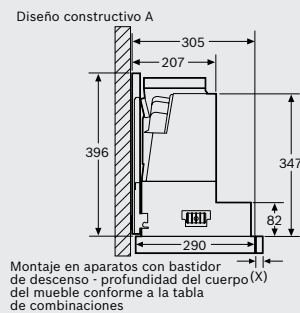

Montaje en aparatos con bastidor de descenso - profundidad del cuerpo (X) del mueble conforme a la tabla de combinaciones

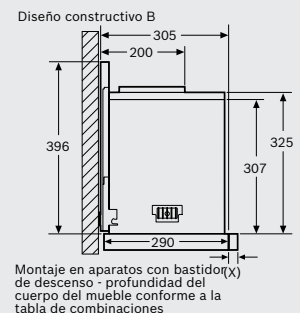

Montaje en aparatos con bastidor de descenso - profundidad del cuerpo del mueble conforme a la tabla de combinaciones

Dimensiones en mm

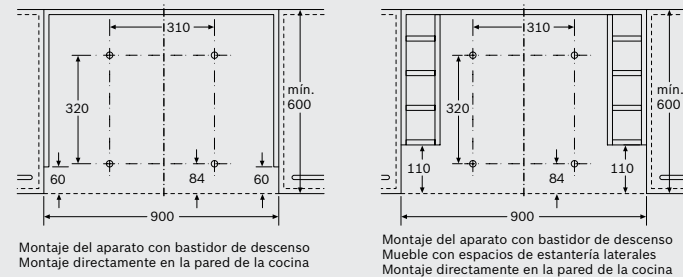

DSZ4960 (continuación)

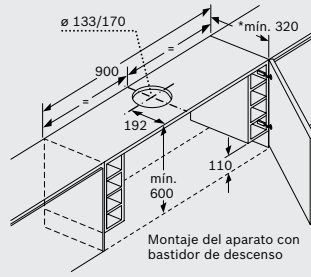

* Ver tabla de combinaciones

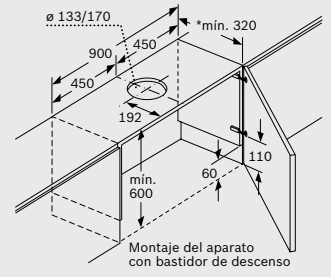

* Ver tabla de combinaciones

Dimensiones en mm

Tabla de combinaciones para aparatos de 90 cm con bastidor de descenso

Diseño constructivo del aparato en el armario	Profundidades de montaje de aparatos con bastidor de descenso	Profundidad del listón de agarre (X)	Profundidad de montaje total	Profundidad del cuerpo del mueble
Diseño constr. A	301	17	318	mín. 320
	301	20	321	mín. 323
	301	32	333	mín. 335
Diseño constr. B	301	32	333	mín. 335

Para la instalación de un revestimiento de hornacina de >5 mm se debe rellenar el bastidor de descenso. La profundidad del cuerpo del mueble se debe adaptar correspondientemente.

DSZ4960 (continuación)

Dimensiones en mm

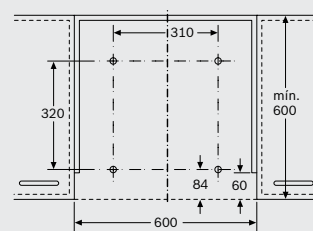
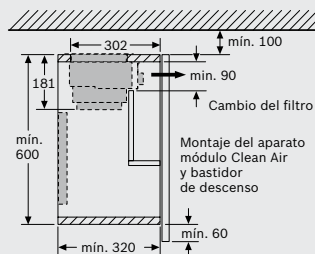
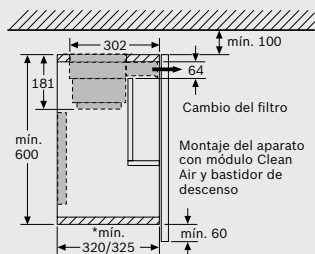
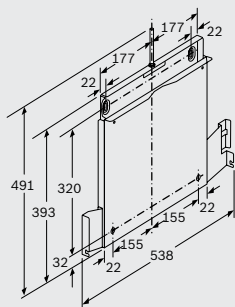

Montaje del aparato con bastidor de descenso
Montaje directamente en la pared de la cocina

Dimensiones en mm

DSZ4660

* Ver tabla de combinaciones

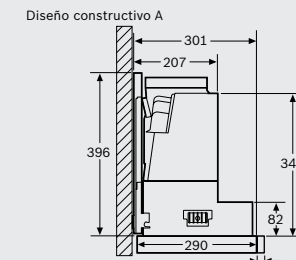
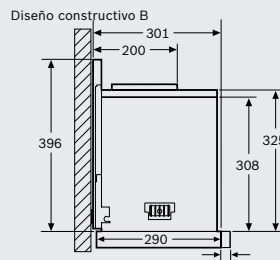
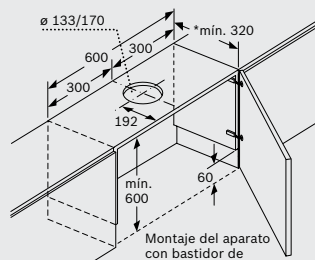
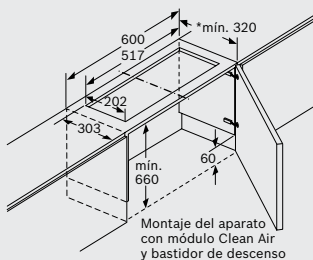

Diseño constructivo B
Montaje en aparatos con bastidor (X)
de descenso - profundidad del
cuerpo del mueble conforme a la
tabla de combinaciones

Diseño constructivo A
Montaje en aparatos con bastidor
de descenso - profundidad del cuerpo
del mueble conforme a la tabla
de combinaciones

Dimensiones en mm

DSZ4660 (continuación)

Tabla de combinaciones para aparatos de 60 cm con bastidor de descenso

Diseño constructivo del aparato en el armario	Profundidades de montaje de aparatos con bastidor de descenso	Profundidad del listón de agarre (X)	Profundidad de montaje total	Profundidad del cuerpo del mueble
Diseño constr. A	301	17	318	min. 320
	301	20	321	min. 323
	301	32	333	min. 335
Diseño constr. B	301	32	333	min. 335

Para la instalación de un revestimiento de hornacina de >5 mm se debe rellenar el bastidor de descenso. La profundidad del cuerpo del mueble se debe adaptar correspondientemente.

Dimensiones en mm

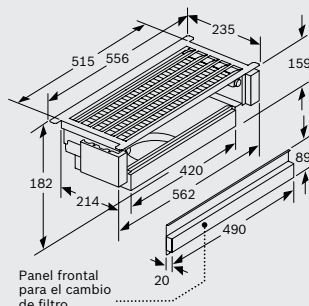

Panel frontal para el cambio de filtro

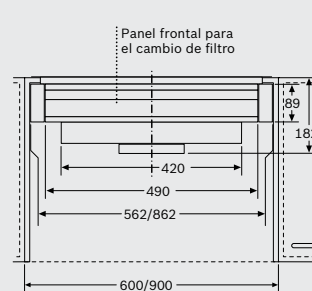

Panel frontal para el cambio de filtro

Dimensiones en mm

DSZ4660 (continuación)

DSZ4683

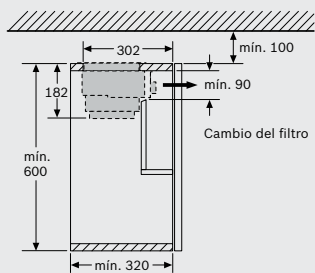

Montaje de la campana telescópica con módulo Clean Air

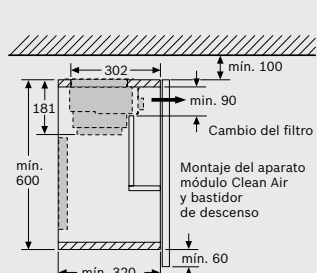

Montaje del aparato módulo Clean Air y bastidor de descenso

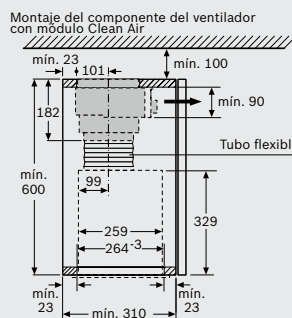

Montaje del componente del ventilador con módulo Clean Air

Tubo flexible

Montaje del componente del ventilador con módulo Clean Air

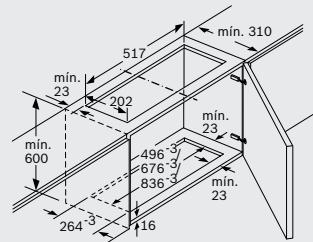

Dimensiones en mm

DSZ4683 (continuación)

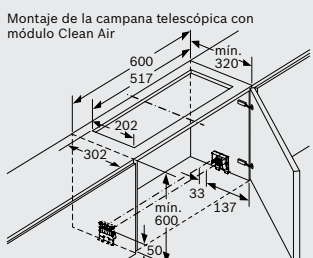

La instalación del módulo Clean Air no es posible en caso de armarios con travesaños (puerta elevable).

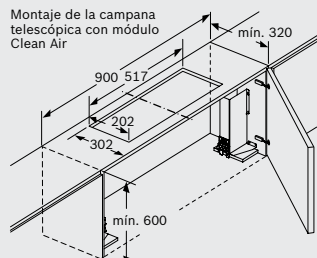

La instalación del módulo Clean Air no es posible en caso de armarios con travesaños (puerta elevable).

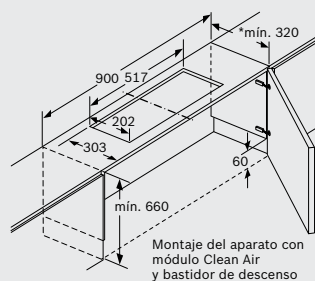

Montaje del aparato con módulo Clean Air y bastidor de descenso

*Ver tabla de combinaciones

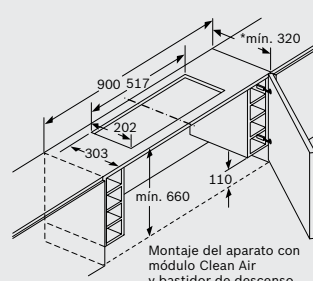

Montaje del aparato con módulo Clean Air y bastidor de descenso

* Ver tabla de combinaciones

Dimensiones en mm

DSZ4683 (continuación)

Características técnicas campanas

Características	Serie 8	Serie 6
	Extractor de techo	Extractor de encimera
Modelos	DID09T951	DDD96AM60
Ficha de producto según Reglamento (UE) n° 65/2014		
Consumo de energía anual kWh	58,2	63,3
Clase de eficiencia energética ¹⁾	A	B
Eficiencia fluidodinámica %	29,5	28,5
Clase de eficiencia fluidodinámica	A	A
Eficiencia de iluminación lx/W	69	29
Clase de eficiencia de iluminación	A	A
Eficiencia de filtrado de grasa %	60,2	66
Clase de eficiencia de filtrado de grasa	E	D
Flujo de aire (mín./máx.) en potencia normal m³/h	310/570	240/430
Flujo de aire máximo m³/h	780	690
Potencia sonora (mín./máx.) nivel normal dB (A) re 1 pW	49/64	45/59
Potencia sonora máxima dB (A) re 1 pW	71	68
Consumo de electricidad desactivado W	0,46	0,49
Consumo de electricidad en modo espera W	0,46	-
Información adicional según Reglamento (UE) n° 66/2014		
Factor de incremento temporal	0,9	1
Índice de eficiencia energética	54,9	59,2
Flujo de aire medido en el punto de máxima eficiencia m³/h	380,4	416
Presión de aire en el punto de máxima eficiencia Pa	433	398
Potencia eléctrica de entrada en el punto de máxima eficiencia W	155	158
Potencia nominal del sistema de iluminación W	10	7
Iluminancia media del sistema de iluminación en la superficie de cocción lux	673	203
Dimensiones exteriores		
Altura en evacuación de aire al exterior mm	299	738-1.038
Altura en recirculación mm	299	738-1.038
Ancho mm	900	918
Fondo mm	500	268
Peso kg	15,3	36,7
Dimensiones de encastre		
Altura mm	299	738
Anchura mm	870	844
Fondo mm	476	104
Instalación		
Diámetro de salida mm	150	150
Distancia mínima a una placa de cocción eléctrica mm	550	-
Distancia mínima a una placa de cocción gas mm	650	-
Instalación con salida de aire al exterior/recirculación	•/•	•/•
Sistema de fácil instalación	-	-
Prestaciones		
Motor EcoSilence	-	-
Tipo de mando	Electrónico con mando a distancia	TouchControl
Desconexión automática temporizada	•	•
Indicador electrónico saturación de filtro antigrasa	•	•
Indicador electrónico saturación de filtro carbón activo	-	•
PerfectAir Sensor	-	-
Conexión placa-campana	-	-
Reposición automática del escalón intensivo	•	•
Tipo de filtro	Aspiración perimetral	Aspiración perimetral
Número de filtros antigrasa	3	2
Interior blindado	-	-
Capacidad de extracción		
Niveles de extracción	4	5
Salida de aire al exterior (según norma UNE/EN 61591)		
en nivel 1 m³/h	310	240
en nivel 2 m³/h	420	330
en nivel 3 m³/h	570	430
en nivel 4 m³/h	-	-
en intensivo mín. m³/h	-	510
en intensivo máx. m³/h	780	690
Recirculación		
en nivel máximo m³/h	570	510
Potencia sonora		
Extra Silencio	-	-
Salida de aire al exterior (según norma UNE/EN 60704-3)		
en nivel 1 dB (A) re 1 pW	49	45
en nivel 2 dB (A) re 1 pW	57	52
en nivel 3 dB (A) re 1 pW	64	59
en nivel 4 dB (A) re 1 pW	-	-
en intensivo mín. dB (A) re 1 pW	-	63
en intensivo máx. dB (A) re 1 pW	71	68
Recirculación		
en nivel máximo dB (A) re 1 pW	72	73
Iluminación		
Clase de lámparas	LED	LED
Iluminación regulable en intensidad	-	-
Encendido y apagado gradual de la luz	-	-
N° de lámparas	4	1
Potencia total de iluminación W	10	7
Temperatura de color Kelvin	4.000	3.500
Conexión eléctrica		
Potencia total de acometida W	285	267
Tensión nominal V	220-230	220-240
Fusible mínimo A	10	10
Frecuencia de la red Hz	50	50
Longitud del cable de conexión cm	130	-
Clavija Schuko	•	-
Accesorios		
Set de recirculación tradicional	-	-
Set de recirculación de alta eficiencia	DSZ5300	-
Set de recirculación de alta eficiencia regenerativo	-	Código SAT 17002189
Set de montaje motor exterior	-	Código SAT 17002191
Filtro de alta eficiencia regenerativo mm	-	-
Tubo telescópico pared 1,1 m + anclaje mm	-	-
Altura máxima con rejilla oculta mm	-	-
Altura máxima con rejilla sin ocultar mm	-	-
Tubo telescópico pared 1,6 m + anclaje mm	-	-
Altura máxima con rejilla oculta mm	-	-
Altura máxima con rejilla sin ocultar mm	-	-
Anclaje a forjado 290-500 mm	-	-
Anclaje a forjado 580-1.000 mm	-	-
Certificaciones		
Certificaciones	CE/NEMKO	CE/VDE

• Sí tiene/ - No tiene.

1) Clase de eficiencia energética dentro del rango A++ (más eficiente) a E (menos eficiente).

Características

	Serie 8	Serie 6	Serie 4
Campanas decorativas isla			
Modelos	DIB091U51	DIB098E50	DIB097A50
Ficha de producto según Reglamento (UE) n° 65/2014			
Consumo de energía anual kWh	39,1	32,5	34,1
Clase de eficiencia energética ¹⁾	A+	A+	A+
Eficiencia fluidodinámica %	37,6	37,9	35,2
Clase de eficiencia fluidodinámica	A	A	A
Eficiencia de iluminación lx/W	74	74	74
Clase de eficiencia de iluminación	A	A	A
Eficiencia de filtrado de grasa %	84,8	88,3	86,6
Clase de eficiencia de filtrado de grasa	C	B	B
Flujo de aire (mín./máx.) en potencia normal m³/h	290/610	300/460	300/460
Flujo de aire máximo m³/h	980	870	730
Potencia sonora (mín./máx.) nivel normal dB (A) re 1 pW	43/61	44/54	43/54
Potencia sonora máxima dB (A) re 1 pW	72	69	64
Consumo de electricidad desactivado W	0,41	0,23	0,22
Consumo de electricidad en modo espera W	0	0	0
Información adicional según Reglamento (UE) n° 66/2014			
Factor de incremento temporal	0,6	0,6	0,7
Índice de eficiencia energética	39,9	39,9	44,6
Flujo de aire medido en el punto de máxima eficiencia m³/h	483,4	441,5	391,1
Presión de aire en el punto de máxima eficiencia Pa	388	334	321
Potencia eléctrica de entrada en el punto de máxima eficiencia W	138,5	108,2	99,1
Potencia nominal del sistema de iluminación W	12	12	12
Iluminancia media del sistema de iluminación en la superficie de cocción lux	888	888	888
Dimensiones exteriores			
Altura en evacuación de aire al exterior mm	744-924	744-924	744-924
Altura en recirculación mm	744-1.044	744-1.044	744-1.044
Ancho mm	900	900	900
Fondo mm	600	600	600
Peso kg	29,2	29,4	28,8
Dimensiones de encastre			
Altura mm	-	-	-
Anchura mm	-	-	-
Fondo mm	-	-	-
Instalación			
Diámetro de salida	120/150	120/150	120/150
Distancia mínima a una placa de cocción eléctrica mm	550	550	550
Distancia mínima a una placa de cocción gas mm	650	650	650
Instalación con salida de aire al exterior/recirculación < Sistema de fácil instalación	•/•	•/•	•/•
Prestaciones			
Motor EcoSilence	•	•	•
Tipo de mando	Control electrónico	Control electrónico	Control iluminado
Desconexión automática temporizada	•	•	-
Indicador electrónico saturación de filtro antigrasa	•	•	-
Indicador electrónico saturación de filtro carbón activo	•	•	-
PerfectAir Sensor	•	-	-
Conexión placa-campana	-	-	-
Reposición automática del escalón intensivo	•	•	•
Tipo de filtro	Filtro acero. Fácil limpieza	Filtro acero. Fácil limpieza	Aluminio multicapa
Número de filtros antigrasa	3	3	3
Interior blindado	•	•	•
Capacidad de extracción			
Niveles de extracción	5	5	4
Salida de aire al exterior (según norma UNE/EN 61591)			
en nivel 1 m³/h	290	300	300
en nivel 2 m³/h	450	380	360
en nivel 3 m³/h	610	460	460
en nivel 4	-	-	-
en intensivo mín. m³/h	850	680	-
en intensivo máx. m³/h	980	870	730
Recirculación			
en nivel máximo m³/h	480	430	410
Potencia sonora			
Extra Silencio	•	•	•
Salida de aire al exterior (según norma UNE/EN 60704-3)			
en nivel 1 dB (A) re 1 pW	43	44	43
en nivel 2 dB (A) re 1 pW	54	48	47
en nivel 3 dB (A) re 1 pW	61	54	54
en nivel 4 dB (A) re 1 pW	-	-	-
en intensivo mín. dB (A) re 1 pW	68	63	-
en intensivo máx. dB (A) re 1 pW	72	69	64
Recirculación			
en nivel máximo dB (A) re 1 pW	76	73	73
Iluminación			
Clase de lámparas	LED	LED	LED
Iluminación regulable en intensidad	•	•	-
Encendido y apagado gradual de la luz	•	•	-
N° de lámparas	4	4	4
Potencia total de iluminación W	12	12	12
Temperatura de color Kelvin	3.500	3.500	3.500
Conexión eléctrica			
Potencia total de acometida W	272	172	142
Tensión nominal V	220-240	220-240	220-240
Fusible mínimo A	10	10	10
Frecuencia de la red Hz	50-60	50-60	50-60
Longitud del cable de conexión cm	130	130	130
Clavija Schuko	•	•	•
Accesorios			
Set de recirculación tradicional	DHZ5385	DHZ5385	DHZ5385
Set de recirculación de alta eficiencia	DSZ6230	DSZ6230	DSZ6230
Filtro de alta eficiencia regenerativo (repuesto para el set de alta eficiencia)	DZZ0XX0P0	DZZ0XX0P0	DZZ0XX0P0
Tubo telescópico pared 1,1 m + anclaje	DHZ1246 + DHZ1251	DHZ1246 + DHZ1251	DHZ1246 + DHZ1251
Altura máxima con rejilla oculta mm	1.444	1.444	1.444
Altura máxima con rejilla sin ocultar mm	1.564	1.564	1.564
Tubo telescópico pared 1,6 m + anclaje	DHZ1256 + DHZ1253	DHZ1256 + DHZ1253	DHZ1256 + DHZ1253
Altura máxima con rejilla oculta mm	1.944	1.944	1.944
Altura máxima con rejilla sin ocultar mm	2.064	2.064	2.064
Certificaciones			
Certificaciones	CE/VDE	CE/VDE	CE/VDE

• Sí tiene/- No tiene.

1) Clase de eficiencia energética dentro del rango A++ (más eficiente) a E (menos eficiente).

Características técnicas campanas

Características	Serie 8				Serie 6		
	Campanas verticales e inclinadas de pared						
Modelos	DWF97RV60	DWF97RV20	DWK98PR60	DWK98PR20	DWK98JQ60	DWK98JQ20	
Ficha de producto según Reglamento (UE) nº 65/2014							
Consumo de energía anual	kWh	37,2	37,2	28	28	25,2	25,2
Clase de eficiencia energética ¹⁾		A	A	A+	A+	A+	A+
Eficiencia fluidodinámica	%	30,1	30,1	38,8	38,8	38,9	38,9
Clase de eficiencia fluidodinámica		A	A	A	A	A	A
Eficiencia de iluminación	lx/W	79	79	74	74	74	74
Clase de eficiencia de iluminación		A	A	A	A	A	A
Eficiencia de filtrado de grasa	%	86,1	86,1	85,2	85,2	85,2	85,2
Clase de eficiencia de filtrado de grasa		B	B	B	B	B	B
Flujo de aire (mín./máx.) en potencia normal	m³/h	230/420	230/420	290/500	290/500	290/490	290/490
Flujo de aire máximo	m³/h	730	730	840	840	840	840
Potencia sonora (mín./máx.) nivel normal	dB (A) re 1 pW	44/57	44/57	41/54	41/54	41/55	41/55
Potencia sonora máxima	dB (A) re 1 pW	70	70	65	65	67	67
Consumo de electricidad desactivado	W	0,41	0,41	0,47	0,47	0,45	0,45
Consumo de electricidad en modo espera	W	0	0	0	0	0	0
Información adicional según Reglamento (UE) nº 66/2014							
Factor de incremento temporal		0,9	0,9	0,6	0,6	0,6	0,6
Índice de eficiencia energética		50,5	50,5	35,9	35,9	33,7	33,7
Flujo de aire medido en el punto de máxima eficiencia	m³/h	391,2	391,2	479,4	479,4	452,3	452,3
Presión de aire en el punto de máxima eficiencia	Pa	277	277	314	314	326	326
Potencia eléctrica de entrada en el punto de máxima eficiencia	W	100	100	107,8	107,8	105,2	105,2
Potencia nominal del sistema de iluminación	W	6	6	6	6	3	3
Iluminancia media del sistema de iluminación en la superficie de cocción	lux	460	460	440	440	210	210
Dimensiones exteriores							
Altura en evacuación de aire al exterior	mm	1.019-1.289	1.019-1.289	957-1.227	957-1.227	928-1.198	928-1.198
Altura en recirculación	mm	1.079-1.349	1.079-1.349	1.017-1.287	1.017-1.287	988-1.258	988-1.258
Ancho	mm	890	890	894	894	890	890
Fondo	mm	263	263	548	548	499	499
Instalación							
Diámetro de salida	mm	120/150	120/150	120/150	120/150	120/150	120/150
Distancia mínima a una placa de cocción eléctrica	mm	450	450	450	450	450	450
Distancia mínima a una placa de cocción gas	mm	No compatible	No compatible	600	600	600	600
Instalación con salida de aire al exterior/recirculación		•/•	•/•	•/•	•/•	•/•	•/•
Prestaciones							
Motor EcoSilence		•	•	•	•	•	•
Tipo de mando		TouchControl con aro central	TouchControl con aro central	TouchControl	TouchControl	TouchControl	TouchControl
Desconexión automática temporizada		•	•	•	•	•	•
Indicador electrónico saturación de filtro antigrasa		•	•	•	•	•	•
Indicador electrónico saturación de filtro carbón activo		•	•	•	•	•	•
PerfectAir Sensor		•	•	•	•	•	•
Conexión placa-campana		•	•	•	•	-	-
Reposición automática del escalón intensivo		•	•	•	•	•	•
Tipo de filtro		Aspiración perimetral	Aspiración perimetral	Aspiración perimetral	Aspiración perimetral	Aspiración perimetral	Aspiración perimetral
Número de filtros antigrasa		2	2	2	2	2	2
Interior blindado		•	•	•	•	•	•
Capacidad de extracción							
Niveles de extracción		5	5	5	5	5	5
Salida de aire al exterior (según norma UNE/EN 61591)							
en nivel 1	m³/h	230	230	290	290	290	290
en nivel 2	m³/h	330	330	360	360	350	350
en nivel 3	m³/h	420	420	500	500	490	490
en nivel 4	m³/h	-	-	-	-	-	-
en intensivo mín.	m³/h	570	570	650	650	640	640
en intensivo máx.	m³/h	730	730	840	840	840	840
Recirculación							
en nivel máximo	m³/h	520	520	590	590	590	590
Potencia sonora							
Extra Silencio		-	-	•	•	-	-
Salida de aire al exterior (según norma UNE/EN 60704-3)							
en nivel 1	dB (A) re 1 pW	44	44	41	41	41	41
en nivel 2	dB (A) re 1 pW	52	52	46	46	48	48
en nivel 3	dB (A) re 1 pW	57	57	54	54	55	55
en nivel 4	dB (A) re 1 pW	-	-	-	-	-	-
en intensivo mín.	dB (A) re 1 pW	65	65	59	59	61	61
en intensivo máx.	dB (A) re 1 pW	70	70	65	65	67	67
Recirculación							
en nivel máximo	dB (A) re 1 pW	73	73	75	75	77	77
Iluminación							
Clase de lámparas		LED	LED	LED	LED	LED	LED
Iluminación regulable en intensidad		•	•	•	•	•	•
Encendido y apagado gradual de la luz		•	•	•	•	•	•
Nº de lámparas		2	2	2	2	2	2
Potencia total de iluminación	W	6	6	6	6	3	3
Temperatura de color	Kelvin	3.500	3.500	3.500	3.500	3.500	3.500
Conexión eléctrica							
Potencia total de acometida	W	146	146	166	166	163	163
Tensión nominal	V	220-240	220-240	220-240	220-240	220-240	220-240
Fusible mínimo	A	10	10	10	10	10	10
Frecuencia de la red	Hz	50-60	50-60	50-60	50-60	50-60	50-60
Longitud del cable de conexión	cm	130	130	130	130	130	130
Clavija Schuko		•	•	•	•	•	•
Accesorios							
Set de recirculación tradicional (instalación sin conducto)		DWZOAF0T0	DWZOAF0T0	DWZOAK0T0	DWZOAK0T0	DWZOAK0T0	DWZOAK0T0
Set de recirculación regenerativo (instalación sin conducto)		DWZOAF0R0	DWZOAF0R0	DWZOAK0R0	DWZOAK0R0	DWZOAK0R0	DWZOAK0R0
Tubo telescópico pared 1 m		DWZOAX5K0	DWZOAX5K0	DWZOAX5K0	DWZOAX5K0	DWZOAX5K0	DWZOAX5K0
Altura máxima con rejilla oculta	mm	1.819	1.819	1.757	1.757	1.728	1.728
Altura máxima con rejilla sin ocultar	mm	1.879	1.879	1.817	1.817	1.788	1.788
Tubo telescópico pared 1,5 m		DWZOAX5L0	DWZOAX5L0	DWZOAX5L0	DWZOAX5L0	DWZOAX5L0	DWZOAX5L0
Altura máxima con rejilla oculta	mm	2.319	2.319	2.257	2.257	2.228	2.228
Altura máxima con rejilla sin ocultar	mm	2.379	2.379	2.317	2.317	2.288	2.288
Certificaciones							
Certificaciones		CE/VDE	CE/VDE	CE/VDE	CE/VDE	CE/VDE	CE/VDE

• Sí tiene/ - No tiene

1) Clase de eficiencia energética dentro del rango A++ (más eficiente) a E (menos eficiente).

Serie | 4

Características

	Campanas inclinadas de pared				
Modelos	DWK97IM60	DWK97IM20	DWK87BM60	DWK67IM60	DWK67IM20
Ficha de producto según Reglamento (UE) n° 65/2014					
Consumo de energía anual	kWh	52,8	52,8	49,2	52,5
Clase de eficiencia energética ¹⁾		A	A	A	A
Eficiencia fluidodinámica	%	30,8	30,8	29,3	31
Clase de eficiencia fluidodinámica		A	A	A	A
Eficiencia de iluminación	lx/W	32	32	33	32
Clase de eficiencia de iluminación		A	A	A	A
Eficiencia de filtrado de grasa	%	79,6	79,6	70,2	80,6
Clase de eficiencia de filtrado de grasa		C	C	D	C
Flujo de aire (mín./máx.) en potencia normal	m³/h	260/420	260/420	240/400	240/400
Flujo de aire máximo	m³/h	680	680	670	660
Potencia sonora (mín./máx.) nivel normal	dB (A) re 1 pW	50/57	50/57	49/58	48/57
Potencia sonora máxima	dB (A) re 1 pW	66	66	67	66
Consumo de electricidad desactivado	W	0,21	0,21	0,2	0,21
Consumo de electricidad en modo espera	W	0	0	0	0
Información adicional según Reglamento (UE) n° 66/2014					
Factor de incremento temporal		0,9	0,9	0,9	0,9
Índice de eficiencia energética		52	52	51,4	51,8
Flujo de aire medido en el punto de máxima eficiencia	m³/h	396,8	396,8	352,6	391,2
Presión de aire en el punto de máxima eficiencia	Pa	431	431	428	437
Potencia eléctrica de entrada en el punto de máxima eficiencia	W	154	154	143,2	153,3
Potencia nominal del sistema de iluminación	W	3	3	3	3
Iluminancia media del sistema de iluminación en la superficie de cocción	lux	90	90	105	90
Dimensiones exteriores					
Altura en evacuación de aire al exterior	mm	929-1.199	929-1.199	898-1.168	929-1.199
Altura en recirculación	mm	989-1.259	989-1.259	958-1.228	989-1.259
Ancho	mm	890	890	790	590
Fondo	mm	500	500	467	500
Instalación					
Diámetro de salida	mm	120/150	120/150	120/150	120/150
Distancia mínima a una placa de cocción eléctrica	mm	450	450	450	450
Distancia mínima a una placa de cocción gas	mm	600	600	600	600
Instalación con salida de aire al exterior/recirculación		•/•	•/•	•/•	•/•
Prestaciones					
Motor EcoSilence		–	–	–	–
Tipo de mando		TouchControl	TouchControl	TouchControl	TouchControl
Desconexión automática temporizada		–	–	–	–
Indicador electrónico saturación de filtro antigrasa		–	–	–	–
Indicador electrónico saturación de filtro carbón activo		–	–	–	–
PerfectAir Sensor		–	–	–	–
Conexión placa-campana		–	–	–	–
Reposición automática del escalón intensivo		•	•	•	•
Tipo de filtro		Aspiración perimetral	Aspiración perimetral	Aspiración perimetral	Aspiración perimetral
Número de filtros antigrasa		2	2	2	2
Interior blindado		•	•	•	•
Capacidad de extracción					
Niveles de extracción		4	4	4	4
Salida de aire al exterior (según norma UNE/EN 61591)					
en nivel 1	m³/h	260	260	240	240
en nivel 2	m³/h	340	340	320	330
en nivel 3	m³/h	420	420	400	400
en nivel 4	m³/h	–	–	–	–
en intensivo mín.	m³/h	–	–	–	–
en intensivo máx.	m³/h	680	680	670	660
Recirculación					
en nivel máximo	m³/h	560	560	560	570
Potencia sonora					
Extra Silencio		–	–	–	–
Salida de aire al exterior (según norma UNE/EN 60704-3)					
en nivel 1	dB (A) re 1 pW	50	50	49	48
en nivel 2	dB (A) re 1 pW	54	54	54	52
en nivel 3	dB (A) re 1 pW	57	57	58	57
en nivel 4	dB (A) re 1 pW	–	–	–	–
en intensivo mín.	dB (A) re 1 pW	–	–	–	–
en intensivo máx.	dB (A) re 1 pW	66	66	67	66
Recirculación					
en nivel máximo	dB (A) re 1 pW	75	75	75	74
Iluminación					
Clase de lámparas		LED	LED	LED	LED
Iluminación regulable en intensidad		–	–	–	–
Encendido y apagado gradual de la luz		–	–	–	–
N° de lámparas		2	2	2	2
Potencia total de iluminación	W	3	3	3	3
Temperatura de color	Kelvin	3.500	3.500	3.500	3.500
Conexión eléctrica					
Potencia total de acometida	W	263	263	263	263
Tensión nominal	V	220-240	220-240	220-240	220-240
Fusible mínimo	A	10	10	10	10
Frecuencia de la red	Hz	50-60	50-60	50-60	50-60
Longitud del cable de conexión	cm	130	130	130	130
Clavija Schuko		•	•	•	•
Accesorios					
Set de recirculación tradicional (instalación sin conducto)		DWZOAK0T0	DWZOAK0T0	DWZOAK0T0	DWZOAK0T0
Set de recirculación regenerativo (instalación sin conducto)		DWZOAK0R0	DWZOAK0R0	DWZOAK0R0	DWZOAK0R0
Tubo telescópico pared 1 m		DWZOAX5K0	DWZOAX5K0	DWZOAX5K0	DWZOAX5K0
Altura máxima con rejilla oculta	mm	1.729	1.729	1.698	1.729
Altura máxima con rejilla sin ocultar	mm	1.789	1.789	1.758	1.789
Tubo telescópico pared 1,5 m		DWZOAX5L0	DWZOAX5L0	DWZOAX5L0	DWZOAX5L0
Altura máxima con rejilla oculta	mm	2.229	2.229	2.198	2.229
Altura máxima con rejilla sin ocultar	mm	2.289	2.289	2.258	2.289
Certificaciones					
Certificaciones		CE/VDE	CE/VDE	CE/VDE	CE/VDE

• Si tiene/– No tiene

1) Clase de eficiencia energética dentro del rango A++ (más eficiente) a E (menos eficiente).

Características técnicas campanas

Características	Serie 8			Serie 6		
	Campanas decorativas pared					
Modelos	DWB091K50	DWB098J50	DWB091U50	DWB128E51	DWB098E51	DWB097E51
Ficha de producto según Reglamento (UE) nº 65/2014						
Consumo de energía anual kWh	33,3	37,2	34,7	32,5	37,2	32,5
Clase de eficiencia energética ¹⁾	A	A+	A+	A	A+	A+
Eficiencia fluidodinámica %	33,1	36,7	37,6	39,7	36,7	34,8
Clase de eficiencia fluidodinámica	A	A	A	A	A	A
Eficiencia de iluminación lx/W	100	100	100	97	100	100
Clase de eficiencia de iluminación	A	A	A	A	A	A
Eficiencia de filtrado de grasa %	87,3	79,6	78,2	74,8	79,6	80
Clase de eficiencia de filtrado de grasa	B	C	C	D	C	C
Flujo de aire (mín./máx.) en potencia normal m³/h	240/600	300/460	290/620	270/440	300/460	310/460
Flujo de aire máximo m³/h	790	860	980	830	860	730
Potencia sonora (mín./máx.) nivel normal dB (A) re 1 pW	44/66	46/55	44/62	44/54	46/55	45/55
Potencia sonora máxima dB (A) re 1 pW	72	68	73	68	68	65
Consumo de electricidad desactivado W	0,4	0,25	0,41	0,24	0,23	0,24
Consumo de electricidad en modo espera W	0	0	0	0	0	0
Información adicional según Reglamento (UE) nº 66/2014						
Factor de incremento temporal	0,8	0,7	0,6	0,6	0,7	0,7
Índice de eficiencia energética	47,2	43,2	38,2	39,9	43,2	42,7
Flujo de aire medido en el punto de máxima eficiencia m³/h	271,6	489,7	444,9	426,6	489,7	403,8
Presión de aire en el punto de máxima eficiencia Pa	401	322	391	363	322	315
Potencia eléctrica de entrada en el punto de máxima eficiencia W	91,5	119,6	128,4	108,3	119,6	101,6
Potencia nominal del sistema de iluminación W	9	9	9	12	9	9
Iluminancia media del sistema de iluminación en la superficie de cocción lux	897	897	897	1.167	897	897
Dimensiones exteriores						
Altura en evacuación de aire al exterior mm	628-954	628-954	628-954	642-954	628-954	628-954
Altura en recirculación mm	628-1.064	628-1.064	628-1.064	642-1.064	628-1.064	628-1.064
Ancho mm	900	900	900	1200	900	900
Fondo mm	500	500	500	500	500	500
Instalación						
Diámetro de salida mm	120/150	120/150	120/150	120/150	120/150	120/150
Distancia mínima a una placa de cocción eléctrica mm	550	550	550	550	550	550
Distancia mínima a una placa de cocción gas mm	650	650	650	650	650	650
Instalación con salida de aire al exterior/recirculación	•/•	•/•	•/•	•/•	•/•	•/•
Sistema de fácil instalación	•	•	•	•	•	•
Prestaciones						
Motor EcoSilence	•	•	•	•	•	•
Tipo de mando	DirectControl	DirectControl	Control electrónico	Control electrónico	Control electrónico	Control electrónico
Desconexión automática temporizada	•	•	•	•	•	•
Indicador electrónico saturación de filtro antigrasa	•	•	•	•	•	•
Indicador electrónico saturación de filtro carbón activo	•	•	•	•	•	•
PerfectAir Sensor	•	•	•	•	•	•
Conexión placa-campana	-	-	-	-	-	-
Reposición automática del escalón intensivo	•	•	•	•	•	•
Tipo de filtro	Filtros Premium. Aspiración perimetral	Filtro acero. Fácil limpieza	Filtro acero. Fácil limpieza	Aluminio multicapa	Filtro acero. Fácil limpieza	Aluminio multicapa
Número de filtros antigrasa	3	3	3	4	3	3
Interior blindado	•	•	•	•	•	•
Capacidad de extracción						
Niveles de extracción	5	5	5	5	5	5
Salida de aire al exterior (según norma UNE/EN 61591)						
en nivel 1 m³/h	240	300	290	270	300	310
en nivel 2 m³/h	430	380	450	340	380	360
en nivel 3 m³/h	600	460	620	440	460	460
en nivel 4 m³/h						
en intensivo mín. m³/h	710	690	850	630	690	560
en intensivo máx. m³/h	790	860	980	830	860	730
Recirculación						
en nivel máximo	480	440	490	430	460	440
Potencia sonora						
Extra Silencio	•	•	•	•	•	•
Salida de aire al exterior (según norma UNE/EN 60704-3)						
en nivel 1 dB (A) re 1 pW	44	46	44	44	46	45
en nivel 2 dB (A) re 1 pW	59	50	55	49	50	49
en nivel 3 dB (A) re 1 pW	66	55	62	54	55	55
en nivel 4 dB (A) re 1 pW						
en intensivo mín. dB (A) re 1 pW	69	63	69	62	63	60
en intensivo máx. dB (A) re 1 pW	72	68	73	68	68	65
Recirculación						
en nivel máximo dB (A) re 1 pW	75	73	75	67	73	73
Iluminación						
Clase de lámparas	LED	LED	LED	LED	LED	LED
Iluminación regulable en intensidad	•	•	•	•	•	•
Encendido y apagado gradual de la luz	•	•	•	•	•	•
Nº de lámparas	3	3	3	4	3	3
Potencia total de iluminación Kelvin	9	9	9	12	9	9
Temperatura de color Kelvin	3.500	3.500	3.500	3.500	3.500	3.500
Conexión eléctrica						
Potencia total de acometida W	269	169	269	172	169	139
Tensión nominal V	220-240	220-240	220-240	220-240	220-240	220-240
Fusible mínimo A	10	10	10	10	10	10
Frecuencia de la red Hz	50-60	50-60	50-60	50-60	50-60	50-60
Longitud del cable de conexión cm	130	130	130	130	130	130
Clavija Schuko	•	•	•	•	•	•
Accesorios						
Set de recirculación tradicional	DHZ5345	DHZ5345	DHZ5345	DHZ5345	DHZ5345	DHZ5345
Set de recirculación de alta eficiencia	DSZ6240	DSZ6240	DSZ6240	DSZ6240	DSZ6240	DSZ6240
Set de recirculación de alta eficiencia integrado						
Filtro de alta eficiencia regenerativo (repuesto para el set de alta eficiencia)	DZZ0XX0P0	DZZ0XX0P0	DZZ0XX0P0	DZZ0XX0P0	DZZ0XX0P0	DZZ0XX0P0
Tubo telescópico pared 1 m	DHZ1223	DHZ1223	DHZ1223	DHZ1223	DHZ1223	DHZ1223
Tubo telescópico pared 0,5 m	-	-	-	-	-	-
Altura máxima con rejilla oculta mm	1.374	1.374	1.374	1.374	1.374	1.374
Altura máxima con rejilla sin ocultar mm	1.484	1.484	1.484	1.484	1.484	1.484
Tubo telescópico pared 1,5 m	DHZ1233	DHZ1233	DHZ1233	DHZ1233	DHZ1233	DHZ1233
Tubo telescópico pared 0,75 m	-	-	-	-	-	-
Altura máxima con rejilla oculta mm	1.874	1.874	1.874	1.874	1.874	1.874
Altura máxima con rejilla sin ocultar mm	1.984	1.984	1.984	1.984	1.984	1.984
Certificaciones						
Certificaciones	CE/VDE	CE/VDE	CE/VDE	CE/VDE	CE/VDE	CE/VDE

• Sí tiene/ - No tiene

1) Clase de eficiencia energética dentro del rango A++ (más eficiente) a E (menos eficiente).

Serie | 4

Características

		Campanas decorativas pared				
Modelos		DWB097A50	DWB077A50	DWB067A50	DWB97FM50	DWB97IM50
Ficha de producto según Reglamento (UE) n° 65/2014						
Consumo de energía anual	kWh	32,5	28,5	28,5	59,5	59,5
Clase de eficiencia energética ¹⁾		A+	A+	A+	B	B
Eficiencia fluidodinámica	%	34,8	33,1	33,1	29	29
Clase de eficiencia fluidodinámica		A	A	A	A	A
Eficiencia de iluminación	lx/W	100	124	124	74	74
Clase de eficiencia de iluminación		A	A	A	A	A
Eficiencia de filtrado de grasa	%	80	79,3	79,3	88,1	88,1
Clase de eficiencia de filtrado de grasa		C	C	C	B	B
Flujo de aire (mín./máx.) en potencia normal	m³/h	310/460	270/430	270/430	260/450	260/450
Flujo de aire máximo	m³/h	730	680	680	710	710
Potencia sonora (mín./máx.) nivel normal	dB (A) re 1 pW	45/55	47/58	47/58	52/65	52/65
Potencia sonora máxima	dB (A) re 1 pW	65	69	69	74	74
Consumo de electricidad desactivado	W	0,22	0,22	0,22	0,25	0,25
Consumo de electricidad en modo espera	W	0	0	0	0	0
Información adicional según Reglamento (UE) n° 66/2014						
Factor de incremento temporal		0,7	0,8	0,8	1	1
Índice de eficiencia energética		42,7	44,5	44,5	57,5	57,5
Flujo de aire medido en el punto de máxima eficiencia	m³/h	403,8	289,1	289,1	376,5	376,5
Presión de aire en el punto de máxima eficiencia	Pa	315	341	341	435	435
Potencia eléctrica de entrada en el punto de máxima eficiencia	W	101,6	82,6	82,6	157,1	157,1
Potencia nominal del sistema de iluminación	W	9	6	6	3	3
Iluminancia media del sistema de iluminación en la superficie de cocción	lux	897	745	745	221	221
Dimensiones exteriores						
Altura en evacuación de aire al exterior	mm	628-954	628-954	628-954	635-965	635-965
Altura en recirculación	mm	628-1.064	628-1.064	628-1.064	635-1075	635-1075
Ancho	mm	900	700	600	900	900
Fondo	mm	500	500	500	500	500
Instalación						
Diámetro de salida	mm	120/150	120/150	120/150	120/150	120/150
Distancia mínima a una placa de cocción eléctrica	mm	550	550	550	550	550
Distancia mínima a una placa de cocción gas	mm	650	650	650	650	650
Instalación con salida de aire al exterior/recirculación		●/●	●/●	●/●	●/●	●/●
Sistema de fácil instalación		●	●	●	-	-
Prestaciones						
Motor EcoSilence		●	●	●	-	-
Tipo de mando		Control iluminado	Control iluminado	Control iluminado	TouchControl	TouchControl
Desconexión automática temporizada		-	-	-	-	-
Indicador electrónico saturación de filtro antigrasa		-	-	-	-	-
Indicador electrónico saturación de filtro carbón activo		-	-	-	-	-
PerfectAir Sensor		-	-	-	-	-
Conexión placa-campana		-	-	-	-	-
Reposición automática del escalón intensivo		●	●	●	●	●
Tipo de filtro		Aluminio multicapa	Aluminio multicapa	Aluminio multicapa	Filtro acero. Fácil limpieza	Filtro acero. Fácil limpieza
Número de filtros antigrasa		3	2	2	3	3
Interior blindado		●	●	●	-	-
Capacidad de extracción						
Niveles de extracción		4	4	4	4	4
Salida de aire al exterior (según norma UNE/EN 61591)						
en nivel 1	m³/h	310	270	270	260	260
en nivel 2	m³/h	360	340	340	340	340
en nivel 3	m³/h	460	430	430	450	450
en nivel 4	m³/h					
en intensivo mín.	m³/h					
en intensivo máx.	m³/h	730	680	680	710	710
Recirculación						
en nivel máximo		430	360	360	370	370
Potencia sonora						
Extra Silencio		●	-	-	-	-
Salida de aire al exterior (según norma UNE/EN 60704-3)						
en nivel 1	dB (A) re 1 pW	45	47	47	52	52
en nivel 2	dB (A) re 1 pW	49	52	52	58	58
en nivel 3	dB (A) re 1 pW	55	58	58	65	65
en nivel 4	dB (A) re 1 pW					
en intensivo mín.	dB (A) re 1 pW					
en intensivo máx.	dB (A) re 1 pW	65	69	69	74	74
Recirculación						
en nivel máximo	dB (A) re 1 pW	72	73	73	77	77
Iluminación						
Clase de lámparas		LED	LED	LED	LED	LED
Iluminación regulable en intensidad		-	-	-	-	-
Encendido y apagado gradual de la luz		-	-	-	-	-
N° de lámparas		3	2	2	2	2
Potencia total de iluminación	Kelvin	9	6	6	3	3
Temperatura de color	Kelvin	3.500	3.500	3.500	3.500	3.500
Conexión eléctrica						
Potencia total de acometida	W	139	136	136	255	255
Tensión nominal	V	220-240	220-240	220-240	220-240	220-240
Fusible mínimo	A	10	10	10	10	10
Frecuencia de la red	Hz	50-60	50-60	50-60	50-60	50-60
Longitud del cable de conexión	cm	130	130	130	130	130
Clavija Schuko		●	●	●	●	●
Accesorios						
Set de recirculación tradicional		DHZ5345	DHZ5325	DHZ5325	DWZ0DX0U0	DWZ0DX0U0
Set de recirculación de alta eficiencia		DSZ6240	DSZ6200	DSZ6200	DSZ6200	DSZ6200
Set de recirculación de alta eficiencia integrado					DWZ0XX0I0	DWZ0XX0I0
Filtro de alta eficiencia regenerativo (repuesto para el set de alta eficiencia)		DZZ0XX0P0	DZZ0XX0P0	DZZ0XX0P0	DZZ0XX0P0	DZZ0XX0P0
Tubo telescópico pared 1 m		DHZ1223	DHZ1225	DHZ1225	DHZ1225	DHZ1225
Tubo telescópico pared 0,5 m		-	-	-	-	-
Altura máxima con rejilla oculta	mm	1.374	1.374	1.374	1.385	1.385
Altura máxima con rejilla sin ocultar	mm	1.484	1.484	1.484	1.495	1.495
Tubo telescópico pared 1,5 m		DHZ1233	DHZ1235	DHZ1235	DHZ1235	DHZ1235
Tubo telescópico pared 0,75 m		-	-	-	-	-
Altura máxima con rejilla oculta	mm	1.874	1.874	1.874	1.885	1.885
Altura máxima con rejilla sin ocultar	mm	1.984	1.984	1.984	1.995	1.995
Certificaciones						
Certificaciones		CE/VDE	CE/VDE	CE/VDE	CE/VDE	CE/VDE

● Sí tiene/- No tiene

1) Clase de eficiencia energética dentro del rango A++ (más eficiente) a E (menos eficiente).

Características técnicas campanas

Características	Serie 4				Serie 2
	Campanas decorativas pared				
Modelos	DWB77IM50	DWB67IM50	DWQ96DM50	DWQ66DM50	DWB96BC50
Ficha de producto según Reglamento (UE) n° 65/2014					
Consumo de energía anual kWh	59,5	58,1	39,9	38,3	43,4
Clase de eficiencia energética ¹⁾	B	A	A	A	A
Eficiencia fluidodinámica %	29	29,1	32,7	32,4	30,9
Clase de eficiencia fluidodinámica	A	A	A	A	A
Eficiencia de iluminación lx/W	74	83	74	83	30
Clase de eficiencia de iluminación	A	A	A	A	A
Eficiencia de filtrado de grasa %	88,1	89,1	81	84	82,4
Clase de eficiencia de filtrado de grasa	B	B	C	C	C
Flujo de aire (mín./máx.) en potencia normal m³/h	260/450	260/450	240/380	250/400	240/590
Flujo de aire máximo m³/h	710	720	610	610	-
Potencia sonora (mín./máx.) nivel normal dB (A) re 1 pW	52/65	52/64	48/61	50/62	49/70
Potencia sonora máxima dB (A) re 1 pW	74	73	70	70	-
Consumo de electricidad desactivado W	0,25	0,25	0,25	0,25	0
Consumo de electricidad en modo espera W	0	0	0	0	0
Información adicional según Reglamento (UE) n° 66/2014					
Factor de incremento temporal	1	1	0,8	0,8	0,9
Índice de eficiencia energética	57,5	57,4	45,3	45,1	50,5
Flujo de aire medido en el punto de máxima eficiencia m³/h	376,5	372,6	370,8	363,3	335,8
Presión de aire en el punto de máxima eficiencia Pa	435	431	411	397	416
Potencia eléctrica de entrada en el punto de máxima eficiencia W	157,1	153,1	129,3	123,5	125,5
Potencia nominal del sistema de iluminación W	3	3	3	3	3
Iluminancia media del sistema de iluminación en la superficie de cocción lux	221	250	221	250	90
Dimensiones exteriores					
Altura en evacuación de aire al exterior mm	635-965	635-965	676-1006	676-1006	635-965
Altura en recirculación mm	635-1075	635-1075	676-1116	676-1116	635-1075
Ancho mm	750	600	900	600	900
Fondo mm	500	500	500	500	500
Instalación					
Diámetro de salida mm	120/150	120/150	120/150	120/150	120/150
Distancia mínima a una placa de cocción eléctrica mm	550	550	550	550	550
Distancia mínima a una placa de cocción gas mm	650	650	650	650	650
Instalación con salida de aire al exterior/recirculación	•/•	•/•	•/•	•/•	•/•
Sistema de fácil instalación	-	-	-	-	-
Prestaciones					
Motor EcoSilence	-	-	-	-	-
Tipo de mando	TouchControl	TouchControl	TouchControl	TouchControl	Control mecánico
Desconexión automática temporizada	-	-	-	-	-
Indicador electrónico saturación de filtro antigrasa	-	-	-	-	-
Indicador electrónico saturación de filtro carbón activo	-	-	-	-	-
PerfectAir Sensor	-	-	-	-	-
Conexión placa-campana	-	-	-	-	-
Reposición automática del escalón intensivo	•	•	•	•	-
Tipo de filtro	Filtro acero. Fácil limpieza	Filtro acero. Fácil limpieza	Aluminio multicapa	Aluminio multicapa	Aluminio multicapa
Número de filtros antigrasa	2	2	3	2	3
Interior blindado	-	-	-	-	-
Capacidad de extracción					
Niveles de extracción	4	4	4	4	3
Salida de aire al exterior (según norma UNE/EN 61591)					
en nivel 1 m³/h	260	260	240	250	240
en nivel 2 m³/h	340	330	310	320	310
en nivel 3 m³/h	450	450	380	400	590
en nivel 4 m³/h	-	-	-	-	-
en intensivo mín. m³/h	-	-	-	-	-
en intensivo máx. m³/h	710	720	610	610	-
Recirculación					
en nivel máximo	370	370	370	360	350
Potencia sonora					
Extra Silencio	-	-	-	-	-
Salida de aire al exterior (según norma UNE/EN 60704-3)					
en nivel 1 dB (A) re 1 pW	52	52	48	50	49
en nivel 2 dB (A) re 1 pW	58	57	55	56	55
en nivel 3 dB (A) re 1 pW	65	64	61	62	70
en nivel 4 dB (A) re 1 pW	-	-	-	-	-
en intensivo mín. dB (A) re 1 pW	-	-	-	-	-
en intensivo máx. dB (A) re 1 pW	74	73	70	70	-
Recirculación					
en nivel máximo dB (A) re 1 pW	77	76	75	75	75
Iluminación					
Clase de lámparas	LED	LED	LED	LED	LED
Iluminación regulable en intensidad	-	-	-	-	-
Encendido y apagado gradual de la luz	-	-	-	-	-
Nº de lámparas	2	2	2	2	2
Potencia total de iluminación Kelvin	3	3	3	3	3
Temperatura de color Kelvin	3.500	3.500	3.500	3.500	3.500
Conexión eléctrica					
Potencia total de acometida W	255	255	220	220	220
Tensión nominal V	220-240	220-240	220-240	220-240	220-240
Fusible mínimo A	10	10	10	10	10
Frecuencia de la red Hz	50-60	50-60	50-60	50-60	50-60
Longitud del cable de conexión cm	130	130	130	130	130
Clavija Schuko	•	•	•	•	•
Accesorios					
Set de recirculación tradicional	DWZ0DX0U0	DWZ0DX0U0	DWZ0DX0U0	DWZ0DX0U0	DWZ0DX0U0
Set de recirculación de alta eficiencia	DSZ6200	DSZ6200	DSZ6200	DSZ6200	DSZ6200
Set de recirculación de alta eficiencia integrado	DWZ0XX0IO	DWZ0XX0IO	DWZ0XX0IO	DWZ0XX0IO	DWZ0XX0IO
Filtro de alta eficiencia regenerativo (repuesto para el set de alta eficiencia)	DZZ0XX0PO	DZZ0XX0PO	DZZ0XX0PO	DZZ0XX0PO	DZZ0XX0PO
Tubo telescópico pared 1 m	DHZ1225	DHZ1225	DHZ1225	DHZ1225	DHZ1225
Tubo telescópico pared 0,5 m	-	-	-	-	-
Altura máxima con rejilla oculta mm	1.385	1.385	1.426	1.426	1.385
Altura máxima con rejilla sin ocultar mm	1.495	1.495	1.536	1.536	1.495
Tubo telescópico pared 1,5 m	DHZ1235	DHZ1235	DHZ1235	DHZ1235	DHZ1235
Tubo telescópico pared 0,75 m	-	-	-	-	-
Altura máxima con rejilla oculta mm	1.885	1.885	1.926	1.926	1.885
Altura máxima con rejilla sin ocultar mm	1.995	1.995	2.036	2.036	1.995
Certificaciones					
Certificaciones	CE/VDE	CE/VDE	CE/VDE	CE/VDE	CE/VDE

• Sí tiene/ - No tiene

1) Clase de eficiencia energética dentro del rango A++ (más eficiente) a E (menos eficiente).

Serie | 2

Características

		Campanas decorativas pared				
Modelos		DWB76BC50	DWB66BC50	DWP96BC50	DWP76BC50	DWP66BC50
Ficha de producto según Reglamento (UE) n° 65/2014						
Consumo de energía anual	kWh	43,4	44,2	37,8	37,8	39,9
Clase de eficiencia energética ¹⁾		A	A	A	A	A
Eficiencia fluidodinámica	%	30,9	31,3	32,8	32,8	33,6
Clase de eficiencia fluidodinámica		A	A	A	A	A
Eficiencia de iluminación	lx/W	30	33	31	31	35
Clase de eficiencia de iluminación		A	A	A	A	A
Eficiencia de filtrado de grasa	%	82,4	85,6	76,5	76,5	84,3
Clase de eficiencia de filtrado de grasa		C	B	C	C	C
Flujo de aire (mín./máx.) en potencia normal	m³/h	240/590	230/590	250/600	250/600	230/570
Flujo de aire máximo	m³/h	–	–	–	–	–
Potencia sonora (mín./máx.) nivel normal	dB (A) re 1 pW	49/70	48/69	51/69	51/69	49/69
Potencia sonora máxima	dB (A) re 1 pW	–	–	–	–	–
Consumo de electricidad desactivado	W	0	0	0	0	0
Consumo de electricidad en modo espera	W	0	0	0	0	0
Información adicional según Reglamento (UE) n° 66/2014						
Factor de incremento temporal		0,9	0,9	0,8	0,8	0,8
Índice de eficiencia energética		50,5	50,7	45	45	45,3
Flujo de aire medido en el punto de máxima eficiencia	m³/h	335,8	346,8	351,9	351,9	361,8
Presión de aire en el punto de máxima eficiencia	Pa	416	415	409	409	432
Potencia eléctrica de entrada en el punto de máxima eficiencia	W	125,5	127,8	122	122	129,1
Potencia nominal del sistema de iluminación	W	3	3	3	3	3
Iluminancia media del sistema de iluminación en la superficie de cocción	lux	90	99	94	94	104
Dimensiones exteriores						
Altura en evacuación de aire al exterior	mm	635-965	635-965	799-975	799-975	799-975
Altura en recirculación	mm	635-1075	635-1075	799-975	799-975	799-975
Ancho	mm	750	600	900	750	600
Fondo	mm	500	500	500	500	500
Instalación						
Diámetro de salida	mm	120/150	120/150	120/150	120/150	120/150
Distancia mínima a una placa de cocción eléctrica	mm	550	550	550	550	550
Distancia mínima a una placa de cocción gas	mm	650	650	650	650	650
Instalación con salida de aire al exterior/recirculación		●/●	●/●	●/●	●/●	●/●
Sistema de fácil instalación		–	–	–	–	–
Prestaciones						
Motor EcoSilence		–	–	–	–	–
Tipo de mando		Control mecánico	Control mecánico	Control mecánico	Control mecánico	Control mecánico
Desconexión automática temporizada		–	–	–	–	–
Indicador electrónico saturación de filtro antigrasa		–	–	–	–	–
Indicador electrónico saturación de filtro carbón activo		–	–	–	–	–
PerfectAir Sensor		–	–	–	–	–
Conexión placa-campana		–	–	–	–	–
Reposición automática del escalón intensivo		–	–	–	–	–
Tipo de filtro		Aluminio multicapa	Aluminio multicapa	Aluminio multicapa	Aluminio multicapa	Aluminio multicapa
Número de filtros antigrasa		2	2	3	2	2
Interior blindado		–	–	–	–	–
Capacidad de extracción						
Niveles de extracción		3	3	3	3	2
Salida de aire al exterior (según norma UNE/EN 61591)						
en nivel 1	m³/h	240	230	250	250	230
en nivel 2	m³/h	310	300	320	320	300
en nivel 3	m³/h	590	590	600	600	570
en nivel 4	m³/h	–	–	–	–	–
en intensivo mín.	m³/h	–	–	–	–	–
en intensivo máx.	m³/h	–	–	–	–	–
Recirculación						
en nivel máximo		350	360	400	400	400
Potencia sonora						
Extra Silencio		–	–	–	–	–
Salida de aire al exterior (según norma UNE/EN 60704-3)						
en nivel 1	dB (A) re 1 pW	49	48	51	51	49
en nivel 2	dB (A) re 1 pW	55	54	56	56	56
en nivel 3	dB (A) re 1 pW	70	69	69	69	69
en nivel 4	dB (A) re 1 pW	–	–	–	–	–
en intensivo mín.	dB (A) re 1 pW	–	–	–	–	–
en intensivo máx.	dB (A) re 1 pW	–	–	–	–	–
Recirculación						
en nivel máximo	dB (A) re 1 pW	75	75	75	75	75
Iluminación						
Clase de lámparas		LED	LED	LED	LED	LED
Iluminación regulable en intensidad		–	–	–	–	–
Encendido y apagado gradual de la luz		–	–	–	–	–
N° de lámparas		2	2	2	2	2
Potencia total de iluminación	Kelvin	3	3	3	3	3
Temperatura de color	Kelvin	3.500	3.500	3.500	3.500	3.500
Conexión eléctrica						
Potencia total de acometida	W	220	220	220	220	220
Tensión nominal	V	220-240	220-240	220-240	220-240	220-240
Fusible mínimo	A	10	10	10	10	10
Frecuencia de la red	Hz	50-60	50-60	50-60	50-60	50-60
Longitud del cable de conexión	cm	130	130	130	130	130
Clavija Schuko		●	●	●	●	●
Accesorios						
Set de recirculación tradicional		DWZ0DX0U0	DWZ0DX0U0	DHZ5275	DHZ5275	DHZ5275
Set de recirculación de alta eficiencia		DSZ6200	DSZ6200	–	–	–
Set de recirculación de alta eficiencia integrado		DWZ0XX0I0	DWZ0XX0I0	–	–	–
Filtro de alta eficiencia regenerativo (repuesto para el set de alta eficiencia)		DZZ0XX0P0	DZZ0XX0P0	–	–	–
Tubo telescópico pared 1 m		DHZ1225	DHZ1225	–	–	–
Tubo telescópico pared 0,5 m		–	–	DHZ1224	DHZ1224	DHZ1224
Altura máxima con rejilla oculta	mm	1.385	1.385	1.262	1.262	1.262
Altura máxima con rejilla sin ocultar	mm	1.495	1.495	1.262	1.262	1.262
Tubo telescópico pared 1,5 m		DHZ1235	DHZ1235	–	–	–
Tubo telescópico pared 0,75 m		–	–	DHZ1234	DHZ1234	DHZ1234
Altura máxima con rejilla oculta	mm	1.885	1.885	1.512	1.512	1.512
Altura máxima con rejilla sin ocultar	mm	1.995	1.995	1.512	1.512	1.512
Certificaciones						
Certificaciones		CE/VDE	CE/VDE	CE/VDE	CE/VDE	CE/VDE

● Sí tiene/– No tiene

1) Clase de eficiencia energética dentro del rango A++ (más eficiente) a E (menos eficiente).

Características técnicas campanas

	Serie 8	Serie 4	Serie 4	Serie 4	Serie 4
	Campanas telescópicas				Convencional
Modelos	DFS097K50	DFS067K50	DFS067A50	DFT63AC50	DUL63CC55
Ficha de producto según Reglamento (UE) n° 65/2014					
Consumo de energía anual kWh	34,7	34,1	35,3	68	93,6
Clase de eficiencia energética ¹⁾	A	A	A	D	D
Eficiencia fluidodinámica %	29,7	29,4	29,6	11,3	8,7
Clase de eficiencia fluidodinámica	A	A	A	E	E
Eficiencia de iluminación lx/W	95	114	114	13	11
Clase de eficiencia de iluminación	A	A	A	D	E
Eficiencia de filtrado de grasa %	88,7	87,2	85,3	73,9	75,1
Clase de eficiencia de filtrado de grasa	B	B	B	D	C
Flujo de aire (mín./máx.) en potencia normal m³/h	210/400	210/400	220/400	270/360	170/350
Flujo de aire máximo m³/h	700	700	740	-	-
Potencia sonora (mín./máx.) nivel normal dB (A) re 1 pW	42/54	41/54	43/55	62/68	56/72
Potencia sonora máxima dB (A) re 1 pW	66	66	68	-	-
Consumo de electricidad desactivado W	0,48	0,48	0,19	0	0
Consumo de electricidad en modo espera W	0	0	0	0	0
Información adicional según Reglamento (UE) n° 66/2014					
Factor de incremento temporal	0,9	0,9	0,9	1,6	1,7
Índice de eficiencia energética	50	49,9	50,2	86,5	96
Flujo de aire medido en el punto de máxima eficiencia m³/h	372,3	355,1	374,8	195	216
Presión de aire en el punto de máxima eficiencia Pa	265	265	269	227	204
Potencia eléctrica de entrada en el punto de máxima eficiencia W	92,4	90,6	94	109	141
Potencia nominal del sistema de iluminación W	6	6	6	6	8
Iluminancia media del sistema de iluminación en la superficie de cocción lux	569	683	683	78	90
Dimensiones exteriores					
Altura en evacuación de aire al exterior mm	426	426	426	180	150
Altura en recirculación mm	426	426	426	180	150
Ancho mm	898	598	598	598	600
Fondo mm	290	290	290	280	482
Fondo con frontal extraído mm	455	455	458	455	525
Dimensiones de encastre					
Altura mm	385	385	385	180	-
Anchura mm	524	524	524	460	-
Fondo mm	290*	290*	290*	280	-
Instalación					
Diámetro de salida mm	120/150	120/150	120/150	120	100/120
Distancia mínima a una placa de cocción eléctrica mm	430	430	430	500	650
Distancia mínima a una placa de cocción gas mm	650	650	650	650	650
Instalación con salida de aire al exterior/recirculación	•/•	•/•	•/•	•/•	•/•
Sistema de fácil instalación	•	•	•	-	-
Prestaciones					
Motor EcoSilence	•	•	•	-	-
Tipo de mando	DirectControl	DirectControl	Control electrónico	Control mecánico	Control mecánico
SoftClose	•	•	-	-	-
Desconexión automática temporizada	•	•	•	-	-
Indicador electrónico saturación de filtro antigrasa	•	•	-	-	-
Indicador electrónico saturación de filtro carbón activo	•	•	-	-	-
PerfectAir Sensor	•	•	-	-	-
Conexión placa-campana	-	-	-	-	-
Reposición automática del escalón intensivo	•	•	•	-	-
Tipo de filtro	Filtro acero. Fácil limpieza	Filtro acero. Fácil limpieza	Aluminio multicapa	Aluminio multicapa	Aluminio multicapa
Número de filtros antigrasa	3	3	2	2	2
Interior blindado	-	-	-	-	-
Capacidad de extracción					
Niveles de extracción	5	5	4	3	3
Salida de aire al exterior (según norma UNE/EN 61591)					
en nivel 1 m³/h	210	210	220	270	170
en nivel 2 m³/h	310	310	330	300	260
en nivel 3 m³/h	400	400	400	360	350
en nivel 4 m³/h	-	-	-	-	-
en intensivo mín. m³/h	550	540	-	-	-
en intensivo máx. m³/h	700	700	740	-	-
Recirculación					
en nivel máximo m³/h	480	480	490	140	110
Potencia sonora					
Extra Silencio	•	•	-	-	-
Salida de aire al exterior (según norma UNE/EN 60704-3)					
en nivel 1 dB (A) re 1 pW	42	40	43	62	56
en nivel 2 dB (A) re 1 pW	49	48	50	66	65
en nivel 3 dB (A) re 1 pW	54	54	55	68	72
en nivel 4 dB (A) re 1 pW	-	-	-	-	-
en intensivo mín. dB (A) re 1 pW	61	61	-	-	-
en intensivo máx. dB (A) re 1 pW	66	66	68	-	-
Recirculación					
en nivel máximo dB (A) re 1 pW	74	73	73	68	77
Iluminación					
Clase de lámparas	LED	LED	LED	LED	LED
Iluminación regulable en intensidad	•	•	-	-	-
Encendido y apagado gradual de la luz	•	•	-	-	-
Nº de lámparas	2	2	2	2	2
Potencia total de iluminaciónW	6	6	6	6	8
Temperatura de color Kelvin	3.500	3.500	3.500	3.000	3.000
Conexión eléctrica					
Potencia total de acometida W	146	146	146	146	146
Tensión nominal V	220-240	220-240	220-240	220-240	220-240
Fusible mínimo A	10	10	10	No separable	-
Frecuencia de la red Hz	50-60	50-60	50-60	50-60	50
Longitud del cable de conexión cm	175	175	175	150	145
Clavija Schuko	•	•	•	•	•
Accesorios					
Set de recirculación tradicional	DSZ4565	DSZ4565	DSZ4565	DHZ2600	SAT
Set de recirculación de alta eficiencia	DSZ4683	DSZ4683	DSZ4683	-	-
Accesorio para instalar en mueble de 90 cm	DSZ4920	-	-	-	-
Frontal negro	-	-	DSZ4656	-	-
Frontal blanco	-	-	DSZ4652	-	-
Accesorio para ocultar campana	DSZ4960	DSZ4660	DSZ4660	-	-
Certificaciones					
Certificaciones	CE/VDE	CE/VDE	CE/VDE	CE	CE

• Sí tiene/ - No tiene

1) Clase de eficiencia energética dentro del rango A+++ (más eficiente) a E (menos eficiente).

*Para alinear frontal de la campana con frontal del mueble consultar esquemas de instalación en las páginas 332-333.

	Serie 6			Serie 4	
	Módulos de extracción integrables				
Modelos	DHL885C	DHL785C	DHL585B	DHL755B	DHL555B
Ficha de producto según Reglamento (UE) n° 65/2014					
Consumo de energía anual kWh	105,1	105,7	107,7	107,5	111,4
Clase de eficiencia energética ¹⁾	C	C	C	D	D
Eficiencia fluidodinámica %	18,7	18,9	16,7	17,4	16,9
Clase de eficiencia fluidodinámica	C	C	D	D	D
Eficiencia de iluminación lx/W	121	111	111	9	8
Clase de eficiencia de iluminación	A	A	A	E	F
Eficiencia de filtrado de grasa %	75	75	75	86,6	86
Clase de eficiencia de filtrado de grasa	D	D	D	B	B
Flujo de aire (mín./máx.) en potencia normal m³/h	340/630	340/630	330/570	200/390	210/420
Flujo de aire máximo m³/h	730	730	650	640	650
Potencia sonora (mín./máx.) nivel normal dB (A) re 1 pW	52/65	53/66	53/67	42/59	41/59
Potencia sonora máxima dB (A) re 1 pW	68	69	70	69	69
Consumo de electricidad desactivado W	0,4	0,4	0,4	0	0
Consumo de electricidad en modo espera W	0	0	0	0	0
Información adicional según Reglamento (UE) n° 66/2014					
Factor de incremento temporal	1,3	1,3	1,4	1,4	1,4
Índice de eficiencia energética	78,4	78	82,4	88,5	88,6
Flujo de aire medido en el punto de máxima eficiencia m³/h	413	419,7	355,8	393,3	403,5
Presión de aire en el punto de máxima eficiencia Pa	349	351	351	244	241
Potencia eléctrica de entrada en el punto de máxima eficiencia W	213,8	216,2	207,8	153,1	160,9
Potencia nominal del sistema de iluminación W	2	2	2	40	40
Iluminancia media del sistema de iluminación en la superficie de cocción lux	266	244	244	345	335
Dimensiones exteriores					
Altura en evacuación de aire al exterior mm	418	418	418	255	255
Altura en recirculación mm	418	418	418	255	255
Ancho mm	860	700	520	730	530
Fondo mm	300	300	300	380	380
Fondo con frontal extraído mm	-	-	-	-	-
Dimensiones de encastre					
Altura mm	418	418	418	255	255
Anchura mm	836	676	496	700	500
Fondo mm	264	264	264	350	350
Instalación					
Diámetro de salida mm	120/150	120/150	120/150	120/150	120/150
Distancia mínima a una placa de cocción eléctrica mm	500	500	500	650	650
Distancia mínima a una placa de cocción gas mm	650	650	650	650	650
Instalación con salida de aire al exterior/recirculación	●/●	●/●	●/●	●/●	●/●
Sistema de fácil instalación	-	-	-	-	-
Prestaciones					
Motor EcoSilence	-	-	-	-	-
Tipo de mando	Control electrónico	Control electrónico	Control electrónico	Control mecánico	Control mecánico
SoftClose	-	-	-	-	-
Desconexión automática temporizada	-	-	-	-	-
Indicador electrónico saturación de filtro antigrasa	-	-	-	-	-
Indicador electrónico saturación de filtro carbón activo	-	-	-	-	-
PerfectAir Sensor	-	-	-	-	-
Conexión placa-campana	-	-	-	-	-
Reposición automática del escalón intensivo	●	●	●	-	-
Tipo de filtro	Aspiración perimetral	Aspiración perimetral	Aspiración perimetral	Aluminio multicapa	Aluminio multicapa
Número de filtros antigrasa	2	2	1	2	2
Interior blindado	-	-	-	-	-
Capacidad de extracción					
Niveles de extracción	4	4	4	4	4
Salida de aire al exterior (según norma UNE/EN 61591)					
en nivel 1 m³/h	340	340	330	200	210
en nivel 2 m³/h	540	540	500	320	320
en nivel 3 m³/h	630	630	570	390	420
en nivel 4 m³/h	-	-	-	-	-
en intensivo mín. m³/h	-	-	-	-	-
en intensivo máx. m³/h	730	730	650	640	650
Recirculación					
en nivel máximo m³/h	310	310	290	430	430
Potencia sonora					
Extra Silencio	-	-	-	-	-
Salida de aire al exterior (según norma UNE/EN 60704-3)					
en nivel 1 dB (A) re 1 pW	52	53	53	42	41
en nivel 2 dB (A) re 1 pW	62	63	64	51	52
en nivel 3 dB (A) re 1 pW	65	66	67	59	59
en nivel 4 dB (A) re 1 pW	-	-	-	-	-
en intensivo mín. dB (A) re 1 pW	-	-	-	-	-
en intensivo máx. dB (A) re 1 pW	68	69	70	69	69
Recirculación					
en nivel máximo dB (A) re 1 pW	74	74	74	72	72
Iluminación					
Clase de lámparas	LED	LED	LED	Iluminación halógena	Iluminación halógena
Iluminación regulable en intensidad	No	No	No	-	-
Encendido y apagado gradual de la luz	No	No	No	-	-
N° de lámparas	2	2	2	2	2
Potencia total de iluminaciónW	2	2	2	40	40
Temperatura de color Kelvin	4.000	4.000	4.000	2.800	2.800
Conexión eléctrica					
Potencia total de acometida W	277	277	277	240	240
Tensión nominal V	220-240	220-240	220-240	220-240	220-240
Fusible mínimo A	3	3	3	10	10
Frecuencia de la red Hz	50	50	50	50	50
Longitud del cable de conexión cm	150	150	150	130	130
Clavija Schuko	●	●	●	●	●
Accesorios					
Set de recirculación tradicional	DHZ5605	DHZ5605	DHZ5605	SAT	SAT
Set de recirculación de alta eficiencia	DSZ4683	DSZ4683	DSZ4683	-	-
Accesorio para instalar en mueble de 90 cm	-	-	-	-	-
Frontal negro	-	-	-	-	-
Frontal blanco	-	-	-	-	-
Certificaciones					
Certificaciones	CE/VDE	CE/VDE	CE/VDE	CE/VDE	CE/VDE

● Si tiene/ - No tiene

1) Clase de eficiencia energética dentro del rango A++ (más eficiente) a E (menos eficiente).

Correspondencias de modelos

Marzo 2017		Abril 2018
Frigoríficos y congeladores		
Combis No Frost		
KGN49SM31	Nuevo	KGf49SB40
	<i>Se sustituye por</i>	KGf49SM30
KGf56SB40	Continúa	KGf56SB40
KGf56PI40	Continúa	KGf56PI40
KGf39SB45	Continúa	KGf39SB45
KGf39SW45	Continúa	KGf39SW45
KGf39SR45	Continúa	KGf39SR45
KGf39PI45	Continúa	KGf39PI45
KGn49AI32	<i>Se sustituye por</i>	KGn49AI3P
KGn49AW22	<i>Se sustituye por</i>	KGn49AW3P
KGn46AI22	<i>Se sustituye por</i>	KGn46AI3P
KGn46AW22	<i>Se sustituye por</i>	KGn46AW3P
KGn39AI4P	Continúa	KGn39AI4P
KGn39LB3A	Continúa	KGn39LB3A
	Nuevo	KGn39LM35
KGn39AI3P	Continúa	KGn39AI3P
KGn39AW3P	Continúa	KGn39AW3P
KGn36AI4P	Continúa	KGn36AI4P
KGn36HI32	Continúa	KGn36HI32
KGn36AI3P	Continúa	KGn36AI3P
KGn36AW3P	Continúa	KGn36AW3P
	Nuevo	KVN39IH3B
	Nuevo	KVN39IK3B
	Nuevo	KVN39IO3B
	Nuevo	KVN39ID3B
	Nuevo	KVN39IR3B
	Nuevo	KVN39IC3B
	Nuevo	KVN39IZ3B
	Nuevo	KVN39IF3B
	Nuevo	KVN39IE3B
	Nuevo	KVN39IL3B
	Nuevo	KVN39IJ3B
	Nuevo	KVN39IA3B
	Nuevo	KVN39IN3B
	Nuevo	KVN39IP3B
	Nuevo	KVN39IV3B
	Nuevo	KVN39IT3B
	Nuevo	KVN39IX3B
	Nuevo	KVN39IG3B
KGn49AI22	<i>Se sustituye por</i>	KGn49XI3P
KGn39XI4P	Continúa	KGn39XI4P
KGn39XW4P	Continúa	KGn39XW4P
KGn39XI3P	Continúa	KGn39XI3P
KGn39XL3P	Continúa	KGn39XL3P
KGn39XW3P	Continúa	KGn39XW3P
KGn39VI3A	Continúa	KGn39VI3A
KGn39VW3A	Continúa	KGn39VW3A
KGn36XI4P	Continúa	KGn36XI4P
KGn36XW4P	Continúa	KGn36XW4P
KGn36XI3P	Continúa	KGn36XI3P
KGn36XL3P	Continúa	KGn36XL3P
KGn36XW3P	Continúa	KGn36XW3P
KGn36VI3A	Continúa	KGn36VI3A
KGn36VW3A	Continúa	KGn36VW3A
KGn36NW3C	Continúa	KGn36NW3C
KGn33NL3A	Continúa	KGn33NL3A
KGn33NW3A	Continúa	KGn33NW3A
Frigoríficos 1 puerta		
	Nuevo	KSF36PI3P
	Nuevo	KSF36PW3P
KSV36AI41	<i>Se sustituye por</i>	KSV36AI4P
KSV36AW41	<i>Se sustituye por</i>	KSV36AW4P
KSV36BI30	<i>Se sustituye por</i>	KSV36BI3P
KSV36BW30	<i>Se sustituye por</i>	KSV36BW3P
KSW36AI30	<i>Se sustituye por</i>	KSW36AI3P
KSV36AI31	<i>Se sustituye por</i>	KSV36AI3P
KSV36AW31	<i>Se sustituye por</i>	KSV36AW3P
KSV36VI30	<i>Se sustituye por</i>	KSV36VI3P
KSV36VW31	<i>Se sustituye por</i>	KSV36VW3P
KSV33VL30	<i>Se sustituye por</i>	KSV33VL3P
KSV33VW30	<i>Se sustituye por</i>	KSV33VW3P
Congeladores 1 puerta		
GSN36BI30	<i>Se sustituye por</i>	GSN36BI3P
GSN36BW30	<i>Se sustituye por</i>	GSN36BW3P
GSN36AI31	<i>Se sustituye por</i>	GSN36AI3P
GSN36AW31	<i>Se sustituye por</i>	GSN36AW3P
GSN58AW30	<i>Se sustituye por</i>	GSN58AW30
GSN36VI30	<i>Se sustituye por</i>	GSN36VI3P
GSN36CW32	<i>Se sustituye por</i>	GSN36CW3P
GSN33VL30	<i>Se sustituye por</i>	GSN33VL3P
GSN33VW30	<i>Se sustituye por</i>	GSN33VW3P
Frigoríficos americanos		
KAG90AW204	Continúa	KAG90AW204
KAD90VI30	Continúa	KAD90VI30
KAG90AI20	Continúa	KAG90AI20
KAI90VI20	Continúa	KAI90VI20
KAN90VI30	Continúa	KAN90VI30
KAD92SB30	Continúa	KAD92SB30
Frigoríficos 2 puertas cíclicos		
KDE33AI40	Continúa	KDE33AI40
KDV33VW32	Continúa	KDV33VW32
Frigoríficos 2 puertas No Frost		
KDN46VI20	Continúa	KDN46VI20
KDN46VW20	Continúa	KDN46VW20
KDN42VI20	Continúa	KDN42VI20

Marzo 2017		Abril 2018
KDN42VW20	Continúa	KDN42VW20
KDN32X73	Continúa	KDN32X73
KDN32X10	Continúa	KDN32X10
KDN30X74	Continúa	KDN30X74
KDN30X13	Continúa	KDN30X13
Frigoríficos y congeladores integrables		
KIN86AF30F	Continúa	KIN86AF30F
KIR81AF30	Continúa	KIR81AF30
GIN81AE30	Continúa	GIN81AE30
KIR41AF30	Continúa	KIR41AF30
GIV11AF30	Continúa	GIV11AF30
KIV86VS30	Continúa	KIV86VS30
KGE39BI41	Desaparece	
KGE39BW40	Desaparece	
KGE36BI40	Desaparece	
KGE36BW40	Desaparece	
KGD36VI30	Desaparece	
Accesorios frío y congelación		
KSZ10HC00	Continúa	KSZ10HC00
KSZ36AW10	Desaparece	
KSZ39AL00	Continúa	KSZ39AL00
KSZ39AW00	Continúa	KSZ39AW00
	Nuevo	KSZ1BVH00
	Nuevo	KSZ1BVK00
	Nuevo	KSZ1BVO00
	Nuevo	KSZ1BVD00
	Nuevo	KSZ1BVR00
	Nuevo	KSZ1BDV10
	Nuevo	KSZ1BV200
	Nuevo	KSZ1BVFO0
	Nuevo	KSZ1BEV00
	Nuevo	KSZ1BLV00
	Nuevo	KSZ1BVJ00
	Nuevo	KSZ1BVU00
	Nuevo	KSZ1BVN00
	Nuevo	KSZ1BVP00
	Nuevo	KSZ1BVV00
	Nuevo	KSZ1BVT00
	Nuevo	KSZ1BVX00
	Nuevo	KSZ1BVG00
Lavavajillas		
Lavavajillas libre instalación ancho 60 cm		
SMS88TI36E	Continúa	SMS88TI36E
SMS68TWO6E	Continúa	SMS68TWO6E
SMS68TI03E	Continúa	SMS68TI03E
SMS68TW03E	Continúa	SMS68TW03E
SMS68II07E	Continúa	SMS68II07E
SMS68IW07E	Continúa	SMS68IW07E
SMS46MI08E	Continúa	SMS46MI08E
SMS46MW08E	Continúa	SMS46MW08E
SMS46II08E	Continúa	SMS46II08E
SMS46IW08E	Continúa	SMS46IW08E
SMS46IB03E	Desaparece	
SMS25FI05E	Continúa	SMS25FI05E
SMS25FW05E	Continúa	SMS25FW05E
SMS25CI05E	Continúa	SMS25CI05E
SMS25CW05E	Continúa	SMS25CW05E
SMS25AI05E	Continúa	SMS25AI05E
SMS25AW05E	Continúa	SMS25AW05E
Lavavajillas libre instalación ancho 45 cm		
	Nuevo	SPS46II07E
	Nuevo	SPS46IW07E
SPS58M98EU	<i>Se sustituye por</i>	SPS46MI01E
SPS58M92EU	<i>Se sustituye por</i>	SPS46MW01E
SPS53N18EU	Desaparece	
SPS53M92EU	Desaparece	
SPS50F08EU	<i>Se sustituye por</i>	SPS25CI05E
SPS50F02EU	<i>Se sustituye por</i>	SPS25CW05E
Lavavajillas compacto		
SKS62E22EU	Continúa	SKS62E22EU
Lavavajillas totalmente integrables ancho 60 cm		
SMV88TX36E	Continúa	SMV88TX36E
SMV68MX03E	Continúa	SMV68MX03E
SMV46MD00E	Desaparece	
	Nuevo	SME46MX03E
SMV46MX03E	Continúa	SMV46MX03E
SMV46IX03E	Continúa	SMV46IX03E
SMV51E40EU	Continúa	SMV51E40EU
SMV41D10EU	Continúa	SMV41D10EU
Lavavajillas integrable ancho 60 cm		
SMI46MS01E	Continúa	SMI46MS01E
Lavavajillas totalmente integrables ancho 45 cm		
SPV58M40EU	<i>Se sustituye por</i>	SPV46MX01E
SPV40M20EU	<i>Se sustituye por</i>	SPV45CX01E
Lavavajillas encastrable		
SCES2M65EU	Desaparece	
Accesorios lavavajillas		
SMZ2055	Continúa	SMZ2055
SZ72145EP	Continúa	SZ72145EP
SMZ5025	Continúa	SMZ5025
SGZ1010	Continúa	SGZ1010
SMZ5100	Continúa	SMZ5100
SMZ5300	Continúa	SMZ5300
Lavadoras y secadoras		
Lavadoras con función secado		
	Nuevo	WUQ2441XES
WVH3057XEP	Desaparece	

Marzo 2017		Abril 2018
WVH30547EP	Desaparece	
WVH2847XEP	<i>Se sustituye por</i>	WVH2849XEP
WVH28470EP	<i>Se sustituye por</i>	WVH28471EP
Lavadoras libre instalación		
WAYH890ES	Continúa	WAYH890ES
WAYH89XES	Desaparece	
WAT2869XES	Continúa	WAT2869XES
WAT28669ES	Continúa	WAT28669ES
WAT2867XES	Continúa	WAT2867XES
WAT28661ES	Continúa	WAT28661ES
	Nuevo	WAT24662ES
	Nuevo	WAT2876XES
WAW2874XES	Desaparece	
WAW28740ES	Desaparece	
	Nuevo	WAT28760ES
WAT2846XES	Continúa	WAT2846XES
WAT28491ES	Continúa	WAT28491ES
	Nuevo	WAT24491ES
WAT2849XES	Continúa	WAT2849XES
WAT28469ES	Continúa	WAT28469ES
WAT2449XES	Continúa	WAT2449XES
WAT24469ES	Continúa	WAT24469ES
WUQ2848XES	Continúa	WUQ2848XES
WUQ28468ES	Continúa	WUQ28468ES
WUQ2448XES	Continúa	WUQ2448XES
WUQ24468ES	Continúa	WUQ24468ES
WUQ20468ES	Continúa	WUQ20468ES
WUQ2441XES	Continúa	WUQ2441XES
WUQ24417ES	Continúa	WUQ24417ES
WAN2826XES	Desaparece	
WAN28260ES	Continúa	WAN28260ES
WAN2426XES	Continúa	WAN2426XES
WAN24260ES	Continúa	WAN24260ES
WAE2007XES	Continúa	WAE2007XES
WAE20067ES	Continúa	WAE20067ES
WAB20266EE	Continúa	WAB20266EE
WAB20066EE	Desaparece	
Lavadoras carga superior		
WOT24257EE	Continúa	WOT24257EE
WOT24255ES	Continúa	WOT24255ES
Lavadoras con función secado totalmente integrables		
WKD28541EE	Continúa	WKD28541EE
WKD24361EE	Continúa	WKD24361EE
Lavadoras totalmente integrables		
WIW28300ES	Continúa	WIW28300ES
WIW24300ES	Continúa	WIW24300ES
WIA24202ES	Continúa	WIA24202ES
WIA20001ES	Continúa	WIA20001ES
Secadoras con bomba de calor		
WTY88809ES	Continúa	WTY88809ES
WTYH7709ES	<i>Se sustituye por</i>	WTYH7710ES
WTG8729XEE	Continúa	WTG8729XEE
WTG87239EE	Continúa	WTG87239EE
WTW845W0ES	<i>Se sustituye por</i>	WTW87640ES
WTG87238EE	<i>Se sustituye por</i>	WTG87239ES
WTG87228EE	<i>Se sustituye por</i>	WTG87229ES
Secadoras de condensación		
WTG86209EE	Continúa	WTG86209EE
WTG86260EE	Continúa	WTG86260EE
WTG84260EE	Continúa	WTG84260EE
WTG86262ES	Continúa	WTG86262ES
WTE84107EE	Continúa	WTE84107EE
Secadora de evacuación		
WTA73200ES	Continúa	WTA73200ES
Accesorios lavado y secado		
	Nuevo	WTZ27400
	Nuevo	WTZ27410
WTZ11400	Continúa	WTZ11400
WTZ20410	Continúa	WTZ20410
WTZ2041X	Continúa	WTZ2041X
WTZ11330	Desaparece	
WTZ11300	Continúa	WTZ11300
WTZ11310	Continúa	WTZ11310
WTZ11311	Continúa	WTZ11311
WMZ20600	Continúa	WMZ20600
WTZ10290	Continúa	WTZ10290
WMZ20331	Continúa	WMZ20331
WMZ2420	Continúa	WMZ2420
SZ73055EP	Continúa	SZ73055EP
Hornos		
Hornos con vapor		
HSG6636XS6	Continúa	HSG6636XS6
HSG66BS1	Continúa	HSG66BS1
HSG66BW1	Continúa	HSG66BW1
HRG6767S2	Continúa	HRG6767S2
HRG635BS1	Continúa	HRG635BS1
Hornos		
HBG6764S1	Continúa	HBG6764S1
HBG676ES1	Continúa	HBG676ES1
HBG675BW1	Continúa	HBG675BW1
HBG675BB1	Continúa	HBG675BB1
HBG673BS1F	Continúa	HBG673BS1F
HBG635NS1	Continúa	HBG635NS1
	Nuevo	HBA57850
HBA74S350E	<i>Se sustituye por</i>	HBA5780S00
HBA74S320E	<i>Se sustituye por</i>	HBA5780W0
HBA74S360E	<i>Se sustituye por</i>	HBA5780B0

Marzo 2017		Abril 2018
HBB74C350E	Se sustituye por	HBB578BS00
HBA43S350E	Se sustituye por	HBA5370S0
HBA43S320E	Se sustituye por	HBA5370W0
HBA43S360E	Se sustituye por	HBA5370B0
HBA74R150E	Desaparece	
HBA74R251E	Se sustituye por	HBA5740R0
HBA74B250E	Se sustituye por	HBA574BR00
HBB43C350E	Se sustituye por	HBB537BS0
HBA22R251E	Se sustituye por	HBA512ER0
HBA22B250E	Se sustituye por	HBA512BR0
HBA21B250E	Se sustituye por	HBA510BR0
HBA23R150E	Desaparece	
HBA42R350E	Desaparece	
HBA10B250E	Desaparece	
Horno ancho 90 cm		
HVA531NS0	Nuevo Desaparece	VBD5780S0
Cocinas eléctricas		
	Nuevo	HKA050020
	Nuevo	HGA030D20
Hornos compactos		
Hornos compactos con vapor		
CNG6764S1	Continúa	CNG6764S1
CSG656RW6	Continúa	CSG656RW6
CSG636BS1	Continúa	CSG636BS1
	Nuevo	CPA565GS0
Hornos compactos con microondas		
CMG6764W1	Continúa	CMG6764W1
CMG6764B1	Continúa	CMG6764B1
CMG676BS1	Continúa	CMG676BS1
CMG633BS1	Continúa	CMG633BS1
CMG633BW1	Continúa	CMG633BW1
HBC84H501	Se sustituye por	CMA585MS0
Hornos compactos		
CBG675BS1	Continúa	CBG675BS1
CBG633NS1	Continúa	CBG633NS1
HBC31B150	Desaparece	
Centro de café Gourmet		
CTL636ES6	Continúa	CTL636ES6
Módulos de calentamiento		
BIC630NS1	Continúa	BIC630NS1
BIC630NW1	Continúa	BIC630NW1
BIC630NB1	Continúa	BIC630NB1
Microondas		
CFA634GS1	Continúa	CFA634GS1
BER634GS1	Continúa	BER634GS1
BEL634GS1	Continúa	BEL634GS1
BFR634GS1	Continúa	BFR634GS1
BFL634GS1	Continúa	BFL634GS1
BFL634GW1	Continúa	BFL634GW1
BFL634GB1	Continúa	BFL634GB1
HMT84G654	Desaparece	
	Nuevo	BEL554MS0
	Nuevo	BEL554MW0
	Nuevo	BEL554MB0
	Nuevo	BEL523MS0
HMT75G654	Se sustituye por	BFL520MS0
HMT72M654	Se sustituye por	
HMT75M654	Desaparece	
HMT75M624	Desaparece	
HMT75M664	Desaparece	
HMT72G654	Desaparece	
HMT72G650	Continúa	HMT72G650
HMT75G451	Continúa	HMT75G451
Accesorios hornos		
HEZ638D30	Continúa	HEZ638D30
HEZ638D10	Continúa	HEZ638D10
HEZ638370	Continúa	HEZ638370
HEZ638270	Continúa	HEZ638270
HEZ638170	Continúa	HEZ638170
HEZ638300	Continúa	HEZ638300
HEZ638200	Continúa	HEZ638200
HEZ638100	Continúa	HEZ638100
HEZ638178	Continúa	HEZ638178
HEZ633073	Continúa	HEZ633073
HEZ632070	Continúa	HEZ632070
HEZ631070	Continúa	HEZ631070
HEZ636000	Continúa	HEZ636000
HEZ860060	Continúa	HEZ860060
	Nuevo	HEZ538000
	Nuevo	HEZ532010
	Nuevo	HEZ530000
Placas		
Placas de inducción		
PXY875KE1E	Se sustituye por Nuevo	PXY875KW1E PXY675DC1E
PXX975DC1E	Se sustituye por	PXX975KW1E
PXV975DC1E	Continúa	PXV975DC1E
PIV975DC1E	Desaparece	
PXV875DC1E	Continúa	PXV875DC1E

Marzo 2017		Abril 2018
PIE875DC1E	Continúa	PIE875DC1E
PID775DC1E	Continúa	PID775DC1E
PXJ675DC1E	Continúa	PXJ675DC1E
PID675DC1E	Continúa	PID675DC1E
PXC275FC1E	Continúa	PXC275FC1E
PXJ651FC1E	Continúa	PXJ651FC1E
PXJ679FC1E	Continúa	PXJ679FC1E
PID651FC1E	Continúa	PID651FC1E
PID679FC1E	Continúa	PID679FC1E
PID672FC1E	Continúa	PID672FC1E
PIJ675FC1E	Continúa	PIJ675FC1E
PIJ651FC1E	Continúa	PIJ651FC1E
PIJ659FC1E	Continúa	PIJ659FC1E
PID631BB1E	Continúa	PID631BB1E
PIJ651BB2E	Continúa	PIJ651BB2E
PUJ631BB2E	Continúa	PUJ631BB2E
PUC631BB2E	Continúa	PUC631BB2E
PUE645BB1E	Continúa	PUE645BB1E
Placas vitrocerámicas		
PKM875DP1D	Continúa	PKM875DP1D
PKD751FP1E	Continúa	PKD751FP1E
PKK651FP2E	Continúa	PKK651FP2E
PKK631B18E	Continúa	PKK631B18E
PKM631B17E	Continúa	PKM631B17E
PKF631B17E	Continúa	PKF631B17E
PKF645B17E	Continúa	PKF645B17E
Placas de gas		
PRS9A6D70	Continúa	PRS9A6D70
PRR7A6D70	Desaparece	
PPQ7A6B90	Continúa	PPQ7A6B90
PPC6A6B20	Continúa	PPC6A6B20
PPP6A6B20	Continúa	PPP6A6B20
PCR9A5B90	Continúa	PCR9A5B90
PCQ7A5B90	Se sustituye por	PCST7A5B90
PCC6A5B90	Continúa	PCC6A5B90
PCH6A5B90	Desaparece	
PGH6B5B60	Continúa	PGH6B5B60
PGC6B5B80	Continúa	PGC6B5B80
PGH6B5B80	Continúa	PGH6B5B80
Placas Dominó		
PRA3A6D70	Continúa	PRA3A6D70
PRB3A6D70	Continúa	PRB3A6D70
PKY475FB1E	Continúa	PKY475FB1E
PKU375FB1E	Continúa	PKU375FB1E
PXX375FB1E	Continúa	PXX375FB1E
PIB375FB1E	Continúa	PIB375FB1E
PKF375FP1E	Continúa	PKF375FP1E
Accesorios placas		
HEZ39050	Continúa	HEZ39050
HEZ390250	Continúa	HEZ390250
HEZ390230	Continúa	HEZ390230
HEZ390220	Continúa	HEZ390220
HEZ390210	Continúa	HEZ390210
HEZ390511	Desaparece	
HEZ390512	Continúa	HEZ390512
HEZ390522	Continúa	HEZ390522
HEZ390042	Continúa	HEZ390042
HEZ390011	Desaparece	
HEZ390012	Desaparece	
HZ390240	Continúa	HZ390240
HEZ394301	Continúa	HEZ394301
Campanas		
Extractor de techo		
DID09T951	Continúa	DID09T951
Extractor de encimera		
	Nuevo	DDD96AM60
Campanas isla		
DIB121K50	Desaparece	
DIB091K50	Desaparece	
DIB091U51	Continúa	DIB091U51
DIB098E50	Continúa	DIB098E50
DIB097A50	Continúa	DIB097A50
Campanas pared		
DWF97RV20	Continúa	DWF97RV20
DWF97RV60	Continúa	DWF97RV60
DWK98PR20	Continúa	DWK98PR20
DWK98PR60	Continúa	DWK98PR60
DWK98JQ20	Continúa	DWK98JQ20
DWK98JQ60	Continúa	DWK98JQ60
DWK97IM20	Continúa	DWK97IM20
DWK97IM60	Continúa	DWK97IM60
DWK87BM60	Nuevo	DWK87BM60
DWK67IM20	Continúa	DWK67IM20
DWK67IM60	Continúa	DWK67IM60
DWB121K50	Desaparece	
DWB091K50	Continúa	DWB091K50
DWB098J50	Continúa	DWB098J50
DWB097J50	Desaparece	
DWB091U50	Continúa	DWB091U50

Marzo 2017		Abril 2018
DWB128E51	Continúa	DWB128E51
DWB098E51	Continúa	DWB098E51
DWB097E51	Continúa	DWB097E51
DWB097A50	Continúa	DWB097A50
DWB077A50	Continúa	DWB077A50
DWB067A50	Continúa	DWB067A50
DWB097A52	Desaparece	
	Nuevo	DWB97FM50
	Nuevo	DWB97IM50
	Nuevo	DWB77IM50
	Nuevo	DWB67IM50
	Nuevo	DWQ96DM50
	Nuevo	DWQ66DM50
DWB09W651	Se sustituye por	DWB96BC50
DWB07W651	Se sustituye por	DWB76BC50
DWB06W651	Se sustituye por	DWB66BC50
DHU665E	Desaparece	
DWW098E50	Desaparece	
DWW097A50	Desaparece	
DWW077A50	Desaparece	
DWW09W650	Se sustituye por	DWP96BC50
DWW07W650	Se sustituye por	DWP76BC50
DWW06W650	Se sustituye por	DWP66BC50
Campanas telescópicas		
DFS097K50	Continúa	DFS097K50
DFS067K50	Continúa	DFS067K50
DFS067A50	Continúa	DFS067A50
DFT63AC50	Continúa	DFT63AC50
Campana convencional		
DUL63CC55	Continúa	DUL63CC55
Módulos de integración		
DHL885C	Continúa	DHL885C
DHL785C	Continúa	DHL785C
DHL585B	Continúa	DHL585B
DHL755B	Continúa	DHL755B
DHL555B	Continúa	DHL555B
Accesorios campanas		
DHZ1224	Continúa	DHZ1224
DHZ1234	Continúa	DHZ1234
DHZ1225	Continúa	DHZ1225
DHZ1235	Continúa	DHZ1235
DHZ1246	Continúa	DHZ1246
DHZ1256	Continúa	DHZ1256
DHZ1223	Continúa	DHZ1223
DHZ1233	Continúa	DHZ1233
DHZ1251	Continúa	DHZ1251
DHZ1253	Continúa	DHZ1253
DWZ0AX5K0	Continúa	DWZ0AX5K0
DWZ0AX5L0	Continúa	DWZ0AX5L0
	Nuevo	DSZ91DOP0
	Nuevo	DSZ91DOM0
DSZ6200	Continúa	DSZ6200
DSZ6230	Continúa	DSZ6230
DSZ6240	Continúa	DSZ6240
	Nuevo	DWZ0XX010
DSZ5201	Desaparece	
DSZ5300	Continúa	DSZ5300
DSZ4683	Continúa	DSZ4683
DSZ4681	Desaparece	
	Nuevo	DZZ0XX0P0
DWZ0AF0T0	Continúa	DWZ0AF0T0
DWZ0AF0R0	Continúa	DWZ0AF0R0
DWZ0AK0T0	Continúa	DWZ0AK0T0
DWZ0AK0R0	Continúa	DWZ0AK0R0
DHZ5275	Continúa	DHZ5275
DHZ5325	Continúa	DHZ5325
DHZ5345	Continúa	DHZ5345
DHZ5385	Continúa	DHZ5385
	Nuevo	DWZ0DX0U0
DHZ5605	Continúa	DHZ5605
DSZ4565	Continúa	DSZ4565
DHZ2600	Continúa	DHZ2600
DSZ4960	Continúa	DSZ4960
DSZ4660	Continúa	DSZ4660
DSZ4920	Continúa	DSZ4920
DSZ4656	Continúa	DSZ4656
DSZ4652	Continúa	DSZ4652
AD752070	Continúa	AD752070
AB2005	Continúa	AB2005
AB2030	Continúa	AB2030
AB2075	Continúa	AB2075
AB2002	Continúa	AB2002
AB2020	Continúa	AB2020
AB2050	Continúa	AB2050
AB150	Continúa	AB150
AB2040	Continúa	AB2040
AB2060	Continúa	AB2060
AB2070	Continúa	AB2070
AB2052	Continúa	AB2052

Servicio Distribuidor Bosch

Atención especializada y personalizada para gestión de pedidos



976 305 700



On-line: www.bosch-home.es/area-profesional-bosch.html

Referencia: Q8ABCG0418

Bosch se reserva el derecho de modificar sus aparatos, características, accesorios y precios sin previo aviso (04/18).
Características técnicas y precios válidos salvo error tipográfico u omisión. Impreso en papel ecológico libre de cloro.

